

CR 510 VI-DE_1019

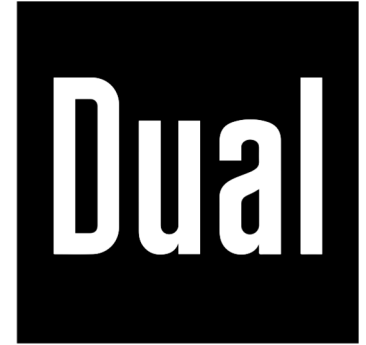

CR 510



**Smart-Radio im Holzgehäuse
mit Bluetooth und Akku**

Bedienungsanleitung

Inhaltsverzeichnis

Technische Daten	3	Übersicht.....	18
Lieferumfang	4	Favoriten	19
Allgemeines	4	Internet Radio.....	20
Zielgruppe dieser Bedienungsanleitung	5	DAB+/DAB Radio.....	22
Gestaltungsmerkmale dieser		UKW Radio.....	23
Bedienungsanleitung	5	Bluetooth.....	24
Reset-Hinweis	5	Alarm Einstellungen	25
Geräteübersicht.....	6	Sleep-Timer Einstellungen.....	26
Radio.....	6	Einstellungen.....	26
Fernbedienung	8	Netzwerk.....	26
Hinweise zur Handhabung	10	Datum & Zeit	28
Sicherheitshinweise.....	10	DAB Einstellungen.....	29
Bestimmungsgemäße Verwendung.....	11	Aktiviere letzten Modus.....	30
Beschreibung des Gerätes.....	12	Beleuchtung.....	30
Gerät zum Betrieb vorbereiten	12	EQ (Equalizer)	31
Gerät aufstellen.....	12	Pufferzeit.....	31
Akkubetrieb.....	14	Information.....	31
Allgemeine Geräte-Funktionen	15	Software Update.....	31
Gerät einschalten	15	Auf Werkseinstellungen zurücksetzen	31
Netzwerkeinstellungen.....	15	Fehlerbehebung	32
WLAN-Passwort eingeben	17	Entsorgungshinweise.....	34
Funktionen.....	18	Ersatzteile & Zubehör	34

Technische Daten

Modell	CR 510
Abmessungen Gerät (Breite x Tiefe x Höhe)	185 x 120 x 125 mm
Gewicht	ca. 0,95 kg
Spannungsversorgung	100-240 V AC,
Netzteil Eingang	50/60 Hz / 0,3 A
Netzteil Ausgang	DC 5 V / 1A
Lithium-Ionen-Akku	2000 mAh
Umgebungs- bedingungen	+5 °C bis +35 °C
Relative Luftfeuchte (nicht kondensierend)	5 % bis 90 %
DAB Frequenz	174.928 MHz (5A) – 239.200 MHz (13F) Unterstützt DAB und DAB+
FM Frequenz	87.5 – 108 MHz

Lautsprecher	Ausgangsleistung: 3 W RMS
Kopfhörer	3,5 mm Klinke
Bluetooth Version	V 4.2 BR/EDR konform
Frequenz	2.4 GHz
Reichweite	ca. 10 m
Drahtloses Netzwerk	IEEE802.11 b/g/n
Frequenz	2412 – 2484 MHz
Sicherheitsprotokoll	WEP / WPA / WPA2

Technische Änderungen und Irrtümer vorbehalten.

Die Abmessungen sind ungefähre Werte.

Richtlinien und Normen

Hiermit erklärt die DGC GmbH, dass der Funkanlagentyp DUAL CR 510 der Richtlinie 2014/53/EU entspricht.

Der vollständige Text der EU-Konformitätserklärung ist unter der folgenden Internetadresse verfügbar:

<http://dgc-electronics.de/files/DOC/>



Lieferumfang

Sicherstellen, dass alle nachfolgend aufgeführten Teile vorhanden sind:

- Radio
- USB-Ladekabel + USB-Netzteil
- Fernbedienung
- diese Bedienungsanleitung.

Allgemeines

Diese Bedienungsanleitung hilft beim

- bestimmungsgemäßen und
- sicheren

Gebrauch des Smart Radios mit Bluetooth für Netz- und Akkubetrieb, im folgenden Gerät genannt.

Alle Marken- und Produktnamen sind Warenzeichen oder eingetragene Warenzeichen der jeweiligen Hersteller.

- Bluetooth is a registered trademark owned by Bluetooth SIG, Inc.

Zielgruppe dieser Bedienungsanleitung

Die Bedienungsanleitung richtet sich an jede Person, die das Gerät

- aufstellt,
- bedient,
- reinigt oder
- entsorgt.

Gestaltungsmerkmale dieser Bedienungsanleitung

Verschiedene Elemente der Bedienungsanleitung sind mit festgelegten Gestaltungsmerkmalen versehen. So kann leicht festgestellt werden, ob es sich um

normalen Text,

<Menüpunkte>,

- Aufzählungen oder
1. Handlungsschritte handelt.

Reset-Hinweis

In seltenen Fällen kann es passieren, dass die Software des Gerätes „einfriert“ und das Gerät nicht mehr auf eine Bedienung reagiert.

In diesem Fall wie folgt vorgehen:

1. Gerät ausschalten.
2. Mit einer Büroklammer o. ä. **Reset** (I1) am Gerät drücken.
3. Kurze Zeit warten.
4. Gerät einschalten.

Der Systemspeicher wird zurückgesetzt. Das Gerät ist wieder betriebsbereit.

Geräteübersicht

Radio

Frontansicht

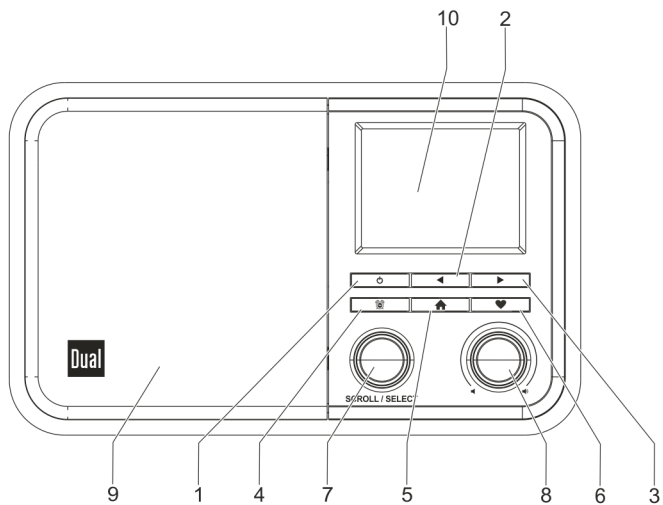



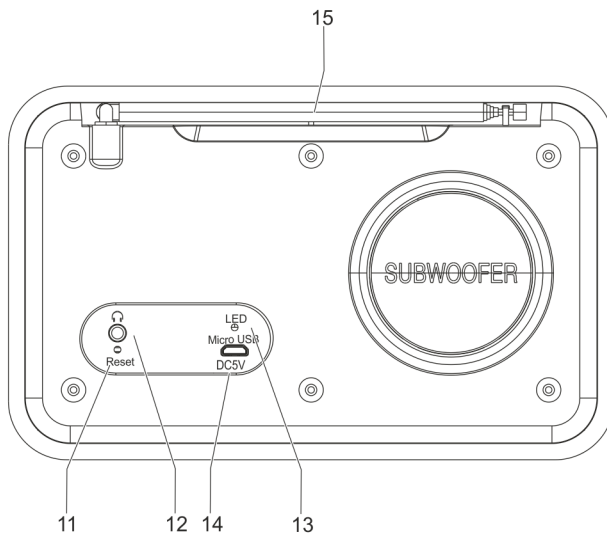



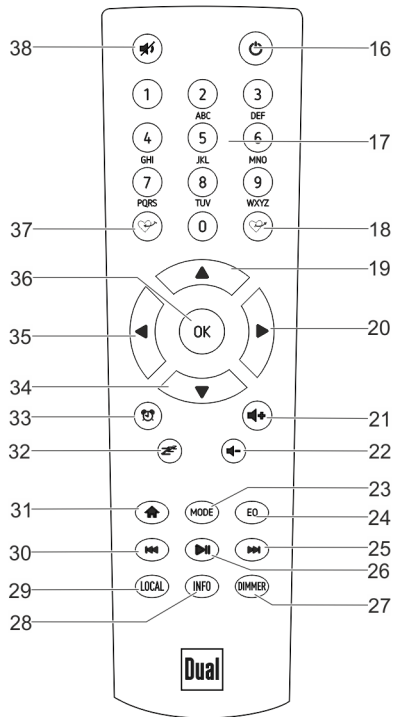

Rückansicht



Frontansicht		
1		Ein- und Ausschalten Akkubetrieb: 3 Sekunden gedrückt halten zum Ein- und Ausschalten
2		Vorheriges Menü aufrufen.
3		<ul style="list-style-type: none"> • Menü aufrufen • Uhr einblenden • Radio-Informationen einblenden
4		Alarm einstellen (Alarm 1 und 2)
5		Hauptmenü aufrufen
6		Drücken: <ul style="list-style-type: none"> • Favoritenliste aufrufen Gedrückt halten: <ul style="list-style-type: none"> • Aktiven Sender speichern
7	Scroll/Select	Drehen: <ul style="list-style-type: none"> • die Menüoptionen durchblättern Drücken: <ul style="list-style-type: none"> • Menüoption auswählen • Wiedergabe fortsetzen / stoppen.
8		Lautstärke regeln nach rechts +: lauter, nach links -: leiser
9		Lautsprecher
10		Display
Rückansicht		
11	Reset	Gerät bei Fehlfunktion zurücksetzen
12		Kopfhöreranschluss, 3,5 mm
13	LED	Lade-LED
14	Micro USB	Netzanschluss für Steckernetzteil
15		Antenne

Fernbedienung



Fernbedienung		
16		Ein- und Ausschalten, Standby
17	0 – 9	Nummernblock <ul style="list-style-type: none"> • Eingabe der Indexnummern • Eingabe WiFi-Passwort
18		Favoritenliste aufrufen
19		Navigation nach oben
20		Navigation nach rechts / vor
21		Lautstärke hoch
22		Lautstärke runter
23	Mode	Wechseln zwischen: Internet Radio / DAB / FM / Bluetooth / Mediencenter
24	EQ	Klangregler
25		Nächste Station / nächster Titel
26		BT / Mediencenter / Internet Radio: Wiedergabe starten / stoppen
27	DIMMER	Einstellung der Displayhelligkeit
28	INFO	Anzeige von Netzwerk- und Systeminformationen
29	LOCAL	Zugriff auf die lokale Senderliste (Internetradio) (Einstellbar in der Konfiguration)
30		Vorherige Station / vorheriger Titel
31		Hauptmenü Menü verlassen / zurück zu Abspielbildschirm (ggf. wiederholt drücken)
32		Einstellung der Einschlaf-Funktion
33		Einstellung der Weckfunktion
34		Navigation nach unten
35		Navigation nach links / zurück
36	OK	Eingabe bestätigen
37		Aktiven Sender speichern
38		Stummschaltung

Hinweise zur Handhabung

Alle Sicherheitshinweise sorgfältig durchlesen und diese Bedienungsanleitung für spätere Fragen aufbewahren. Alle Warnungen und Hinweise in dieser Bedienungsanleitung befolgen.

Sicherheitshinweise

- Das Gerät darf nur an eine Netzspannung von 100-240 V~, 50/60 Hz angeschlossen werden. Niemals das Gerät mit einer anderen Spannung betreiben.
- Den Netzstecker erst anschließen, nachdem die Installation vorschriftsmäßig beendet ist.
- Das Gerät auf Beschädigungen prüfen.
- Wenn der Netzstecker des Gerätes defekt ist bzw. wenn das Gerät sonstige Schäden aufweist, darf es nicht in Betrieb genommen werden.
- Das Gerät bleibt auch in ausgeschaltetem Zustand mit dem Stromnetz verbunden. Den Netzstecker aus der Steckdose ziehen, falls das Gerät über einen längeren Zeitraum nicht benutzt wird.
- Das Netzkabel immer am Netzstecker und nicht am Kabel aus der Steckdose ziehen.
- Um Feuergefahr und die Gefahr eines elektrischen Schlages zu vermeiden, das Gerät weder Regen noch sonstiger Feuchtigkeit aussetzen.
- Gerät nicht in der Nähe von Badewannen, Swimmingpools oder spritzendem Wasser in Betrieb nehmen.
- Keine offenen Brandquellen auf das Gerät stellen (z. B. brennende Kerzen).
- Keine Behälter mit Flüssigkeit auf das Gerät stellen (z. B. Blumenvasen). Diese könnten umfallen und die auslaufende Flüssigkeit zu erheblicher Beschädigung bzw. zum Risiko eines elektrischen Schlages führen.
- Fremdkörper dürfen nicht in das Innere des Gerätes gelangen (z. B. Nadeln, Münzen etc.).
- Sollten Fremdkörper oder Flüssigkeit in das Gerät gelangen, sofort den Netzstecker aus der Steckdose ziehen. Das Gerät von qualifiziertem Fachpersonal überprüfen lassen, bevor es wieder in Betrieb genommen wird. Andernfalls besteht die Gefahr eines elektrischen Schlages.
- Reparaturen und Wartungsarbeiten dürfen ausschließlich vom Kundendienst oder durch vom Hersteller autorisiertes Fachpersonal vorgenommen werden. Durch unsachgemäße Reparaturen können erhebliche Gefahren für den Benutzer entstehen.
- Niemals versuchen, ein defektes Gerät selbst zu reparieren. Immer an eine unserer Kundendienststellen wenden.

- Gerät auf keinen Fall öffnen. Dies darf nur vom Kundendienst oder durch vom Hersteller autorisiertes Fachpersonal vorgenommen werden. Andernfalls besteht die Gefahr eines elektrischen Schlages.
- Die Anschlusskontakte nicht mit metallischen Gegenständen oder den Fingern berühren. Die Folge können Kurzschlüsse sein.
- Kinder niemals unbeaufsichtigt dieses Gerät benutzen lassen.
- Musik oder Radio nicht mit großer Lautstärke hören. Dies kann zu bleibenden Gehörschäden führen.
- Dieses Gerät ist nicht dafür bestimmt, durch Personen (einschließlich Kinder) mit eingeschränkten physischen, sensorischen oder geistigen Fähigkeiten oder mangels Erfahrung und/oder mangels Wissen benutzt zu werden. Ausnahme: Sie werden durch eine für ihre Sicherheit zuständige Person beaufsichtigt oder erhalten von ihr Anweisungen, wie das Gerät zu benutzen ist.
- Es ist verboten, Umbauten am Gerät vorzunehmen.
- Beschädigte Geräte bzw. beschädigte Zubehörteile dürfen nicht mehr verwendet werden.

Bestimmungsgemäße Verwendung

Dieses Gerät ist nur zum Gebrauch in geschlossenen Räumen, zum Empfang von DAB / DAB+ / FM und Internet Radiosendern und als Wiedergabegerät über Bluetooth bestimmt.

- Eine andere oder darüberhinausgehende Benutzung gilt als nicht bestimmungsgemäß.
- Das Gerät ist für den privaten Gebrauch konzipiert und nicht für gewerbliche Zwecke geeignet.

Beschreibung des Gerätes

Dieses Gerät ist ein Smart-Radio mit DAB / DAB+ / UKW und Internet-Empfang sowie Bluetooth-Schnittstelle für Netz- und Akkubetrieb.

- Mit dem Gerät können DAB / DAB+ / UKW Radiosender empfangen werden.
- Mit dem Gerät kann über WLAN Internetradio empfangen werden.
- Es können modusübergreifende Favoriten abgespeichert werden. So kann z. B. Favorit 1 über DAB+, Favorit 2 über Internet und Favorit 3 über UKW empfangen werden.
- Mit dem Gerät kann über die Bluetooth-Schnittstelle das Audio-Signal eines Bluetooth-fähigen Smartphones oder Tablets wiedergeben werden.
- Das Gerät verfügt über einen Equalizer.
- Das Gerät verfügt über einen Kopfhörer-Anschluss.
- Das Gerät verfügt über einen Lautsprecher und eine passive Membran, die den Klang erheblich verbessert.
- Das Gerät verfügt über einen 2,4" TFT-Farbdisplay
- Das Gerät verfügt über eine Fernbedienung
- Das Gerät verfügt über einen eingebauten wiederaufladbaren Akku zum netzunabhängigen Betrieb.

Gerät zum Betrieb vorbereiten

Gerät aufstellen

- Das Gerät auf einen festen, sicheren und ebenen Untergrund aufstellen.
- Für gute Belüftung sorgen. Die beim Betrieb entstehende Wärme muss durch ausreichende Luftzirkulation abgeführt werden. Deshalb darf das Gerät nicht abgedeckt oder in einem geschlossenen Schrank untergebracht werden. Für einen Freiraum von mindestens 10 cm um das Gerät sorgen.
- Das Gerät nicht auf weiche Oberflächen wie Teppiche, Decken oder in der Nähe von Gardinen und Wandbehängen aufstellen. Die Lüftungsöffnungen könnten dadurch verdeckt und notwendige Luftzirkulation kann dadurch unterbrochen werden. Dies könnte möglicherweise zu einem Gerätebrand führen.
- Das Gerät nicht in der Nähe von Wärmequellen wie Heizkörpern aufstellen.
- Direkte Sonneneinstrahlungen und Orte mit außergewöhnlich viel Staub vermeiden.
- Das Gerät ist für die Verwendung in trockener Umgebung und in gemäßigttem Klima vorgesehen und darf nicht in Räumen mit hoher Luftfeuchtigkeit sowie Tropf- oder Spritzwasser aufgestellt werden (z. B. Küche oder Sauna). Niederschläge von Kondenswasser und Spritzwasser können zur Beschädigung des Gerätes führen.

- Das Gerät nur auf den Gerätefüßen stehend betreiben.
- Die Gerätefüße können unter Umständen farbige Abdrücke auf bestimmten Möbeloberflächen hinterlassen. Schutz zwischen Ihren Möbeln und dem Gerät verwenden.
- Das Gerät nicht im Freien verwenden.
- Keine schweren Gegenstände auf das Gerät stellen.
- Wenn das Gerät von einer kalten in eine warme Umgebung gebracht wird, kann sich im Inneren des Gerätes Feuchtigkeit niederschlagen. In diesem Fall etwa eine Stunde warten, bevor es in Betrieb genommen wird.
- Die Steckdose sollte möglichst nah am Gerät sein.
- Das Netzkabel so verlegen, dass niemand darüber stolpern kann.
- Die Verwendung von Mehrfachsteckdosen vermeiden.
- Sicherstellen, dass das Netzkabel oder der Stecker immer leicht zugänglich ist, damit das Gerät schnell von der Stromversorgung getrennt werden kann!
- Zur Netzverbindung Netzstecker vollständig in die Steckdose stecken.
- Netzstecker nicht mit nassen Händen anfassen, Gefahr eines elektrischen Schlages!
- Bei Störungen oder Rauch- und Geruchsbildung aus dem Gehäuse sofort Netzstecker aus der Steckdose ziehen!
- Bei Gewitter das Gerät nicht an das Stromnetz anschließen.
- Wenn das Gerät längere Zeit nicht benutzt wird, den Netzstecker aus der Steckdose ziehen. Batterien dann entnehmen, da diese auslaufen und das Gerät beschädigen können.
- Zu hohe Lautstärke kann zu Gehörschäden führen, besonders in Verbindung mit Kopfhörern.
- Das Gerät von anderen Geräten fernhalten, die starke Magnetfelder erzeugen (z. B. Elektromotoren oder Lautsprecherboxen).

Akkubetrieb

Das Gerät ist für den netzunabhängigen Betrieb mit einem eingebauten wiederaufladbaren Akku ausgestattet.

Hinweis

Den Akku vor der ersten Benutzung des Gerätes vollständig aufladen. Die Ladezeit beträgt ca. 4 - 5 Stunden.

Die Laufzeit des Gerätes mit vollgeladenem Akku beträgt ca. 8 Stunden bei halber Lautstärke (abhängig vom Betriebsmodus).

Im Akkubetrieb kann das Gerät nicht mit der Fernbedienung ein- bzw. ausgeschaltet werden.

Zum Ein- bzw. Ausschalten die Taste  (1) für ca. 3 Sekunden gedrückt halten.

Akku laden

Sobald das Akku-Symbol im Display anfängt zu blinken, muss der Akku geladen werden.

Der Akku wird geladen sobald das Gerät über ein geeignetes USB 5V Netzteil mit dem Stromnetz verbunden ist. Während des Ladevorgangs stehen alle Gerätefunktionen uneingeschränkt zur Verfügung.

1. Das Gerät zum Laden an ein geeignetes USB 5 V Netzteil anschließen.
 - Die **LED** (13) leuchtet während des Ladevorgangs rot.
 - Die **LED** (13) leuchtet grün und erlischt wenn der Ladevorgang beendet ist.

Allgemeine Geräte-Funktionen

Gerät einschalten

Die Taste  (1) am Gerät oder an der Fernbedienung (16) drücken und für ca. 3 Sekunden gedrückt halten.

Im Akkubetrieb kann das Gerät nicht mit der Fernbedienung ein- bzw. ausgeschaltet werden.

Zum Ausschalten die Taste  (1) am Gerät für ca. 3 Sekunden gedrückt halten.

Netzwerkeinstellungen

Die Internetverbindung wird über ein drahtloses Netzwerk (WiFi) hergestellt.

Bei der erstmaligen Verwendung wird ein Assistent zur Konfigurierung des Netzwerkes angezeigt:

1. Mit der Taste  (2) am Gerät „Ja“ auswählen und zur Bestätigung den Regler **SCROLL/SELECT** (7) am Gerät drücken.

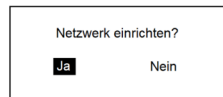

2. Durch Drehen des Reglers **SCROLL/SELECT** (7) am Gerät „WLAN Hinzufügen/Entfernen“ aus der Liste auswählen und durch Drücken des Reglers **SCROLL/SELECT** (7) am Gerät die Auswahl bestätigen.

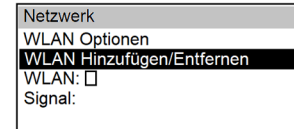

3. Durch Drehen des Reglers **SCROLL/SELECT** (7) am Gerät „Hinzufügen“ auswählen und durch Drücken des Reglers **SCROLL/SELECT** (7) am Gerät die Auswahl bestätigen.

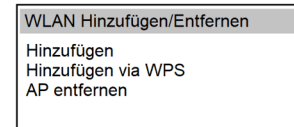

Das Gerät beginnt mit dem Scannen der verfügbaren Wi-Fi-Netzwerke.

4. Durch Drehen des Reglers **SCROLL/SELECT** (7) am Gerät das Netzwerk auswählen und durch Drücken des Reglers **SCROLL/SELECT** (7) am Gerät die Auswahl bestätigen.

Alternativ: „Hinzufügen via WPS“ auswählen, wenn die Verbindung über die WPS-Methode hergestellt werden soll. Innerhalb von 120 Sekunden die WPS-Taste am Router drücken.

Wenn das WLAN-Netzwerk passwortgeschützt ist, muss das Passwort jetzt eingegeben werden.

Hinweis

Für die Eingabe des WLAN-Passwortes, siehe Kapitel WLAN-Passwort eingeben auf Seite 16.

5. Die Konfigurierung des Netzwerkes ist jetzt abgeschlossen. Die WiFi-Signalstärke wird in der linken oberen Ecke des Displays angezeigt:

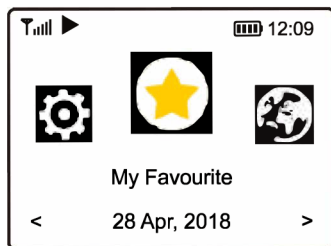

WLAN-Passwort eingeben

Das WLAN-Passwort kann am Radio oder mit der Fernbedienung eingeben werden.

Radio

1. Den Regler **SCROLL/SELECT** (7) drehen, um die einzelnen Zeichen auszuwählen.
2. Bestätigen durch Drücken des Reglers **SCROLL/SELECT** (7).
3. Nach dem letzten Zeichen den Regler **SCROLL/SELECT** (7) gedrückt halten, um das Passwort zu bestätigen.

Fernbedienung

1. Die Tasten ▲ (19) und ▼ (34) drücken, um die einzelnen Zeichen auszuwählen.
Die Tastenbelegung kann der nachfolgenden Tabelle entnommen werden.
2. Bestätigen mit der Taste **OK** (36).
3. Nach dem letzten Zeichen die Taste **OK** (36) gedrückt halten, um das Passwort zu bestätigen.

Tastenbelegung

Taste 1	1!@#\$%^&*()_+[]{};:'"\ ,./<>?
Taste 2	2 A B C a b c
Taste 3	3 D E F d e f
Taste 4	4 G H I g h i
Taste 5	5 J K L j k l
Taste 6	6 M N O m n o
Taste 7	7 P Q R S p q r s
Taste 8	8 T U V t u v
Taste 9	9 W X Y Z w x y z
Taste 0	0

Hinweis



Bei dem Passwort wird zwischen Groß- und Kleinschreibung unterschieden.

Falls das Passwort unbekannt ist, bitte an den zuständigen Internetanbieter wenden.

Funktionen

Übersicht

- Taste  (5) am Gerät oder an der Fernbedienung (31) drücken, um das Hauptmenü aufzurufen.

Mit der Taste  (2) oder  (3) am Gerät bzw. (35) oder (20) auf der Fernbedienung kann zwischen den einzelnen Funktionen gewechselt werden.

Favoriten	Zeigt die Sender an, die der Favoritenliste zugeordnet wurden. Es stehen 99 Speicherplätze zur Verfügung.
Internet Radio	Startet das Internet Radio.
Musik abspielen	Geräte aus Ihrem Netzwerk suchen und über UPnP oder DLNA Musik abspielen.
DAB Radio	Empfang von DAB und DAB + Radiosendern. Keine Internetverbindung erforderlich.
UKW Radio	Empfang von UKW-Radiosendern. Keine Internetverbindung erforderlich.

Bluetooth	Abspielen von Musik von anderen Bluetooth Geräten. Verbindung der Bluetooth Geräte erforderlich.
Wecker	Zwei Alarmeinrichtungen verfügbar.
Sleep Timer	Aktiviert den Timer, um das Radio nach Ablauf einer gewählten Zeit in den Standby-Modus zu versetzen.
Einstellungen	Weitere Optionen, um das Gerät nach eigenen Wünschen zu konfigurieren.



Favoriten

Anzeige der Sender, die der Favoritenliste zugeordnet wurden.

Sender voreinstellen

Hinweis

Es können Favoriten aus den Quellen DAB, FM (UKW) und Internetradio gemischt in einer Liste gespeichert werden. So entfällt das Hin- und Herschalten zwischen den Modi, da das Gerät dies dann selbständig erledigt.

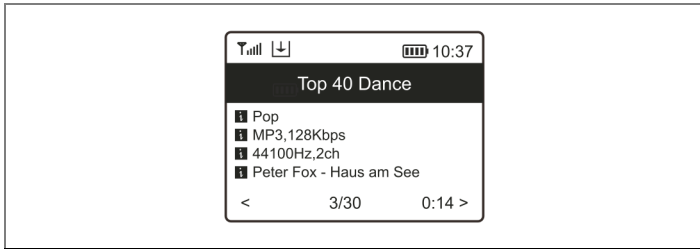

Die Taste  (6) am Gerät oder die Taste  (18) auf der Fernbedienung drücken und halten, um den laufenden Sender der Favoritenliste hinzuzufügen.

Ein erfolgreiches Hinzufügen wird durch das Zeichen  im Display angezeigt:



Der neu hinzugefügte Sender wird immer als letztes angezeigt.

Favoritenliste aufrufen

Die Taste  (6) am Radio oder die Taste  (18) auf der Fernbedienung drücken, um die Favoritenliste aufzurufen.

Alternativ kann auch direkt am Gerät das Hauptmenü „Favoriten“ aufgerufen werden.

Favoritenliste bearbeiten

1. Favoritenliste öffnen.
2. Durch Drücken der Taste  (3) am Gerät oder der Taste (20) auf der Fernbedienung den Sender auswählen, der bearbeitet werden soll.

Es öffnet sich ein Popup-Fenster mit folgenden Optionen:

- Nach unten: Verschiebt den Sender eine Position nach unten
- Nach oben: Verschiebt den Sender eine Position nach oben
- Löschen: Löscht den Sender.

Die gewählte Option durch Drücken des Reglers **SCROLL/SELECT** (7) am Gerät oder der Taste **OK** (36) auf der Fernbedienung bestätigen.

Internet Radio

- Im Hauptmenü die Funktion „Internet Radio“ wählen und durch Drücken des Reglers **SCROLL/SELECT** (7) am Gerät oder der Taste **OK** (36) auf der Fernbedienung bestätigen.

Skytune

„Skytune“ ist eine Datenbank für Internetradio-Sender. Weitere Informationen unter www.skytune.net.

- Skytune wählen zur Wiedergabe weltweiter Radiosender.
- Nach Regionen oder Musikgenre suchen.
- Mit dem „Lokalen Radio“ kann auf alle verfügbaren Sender in der Umgebung zugegriffen werden.

Hinweis

Der Bereich „Lokales Radio“ kann in den „Einstellungen > Standort (Land)“ geändert werden.

In „Globus alle“ werden die Radiosender in einer Liste dargestellt.

Um zu den einzelnen Sendern zu gelangen, den Regler **SCROLL/SELECT** (7) am Gerät drehen oder die Tasten **▲** (19) bzw. **▼** (34) auf der Fernbedienung drücken.

Die Sendernummer kann auch über die Nummern-Tasten auf der Fernbedienung eingegeben werden.

Beispiel:

Für den Sender 28 erst die 2 und dann die 8 drücken.

Suche (Skytune)

Die Suchfunktion ermöglicht es, einzelne Zeichen oder Schlagwörter einzugeben, um einen gewünschten Sender zu finden.

Zuletzt gehört

Das Radio merkt sich bis zu 99 Sender, die abgespielt wurden. Bei mehr als 99 Sendern wird der zuerst gehörte Sender durch den zuletzt gehörten Sender ersetzt.

Wiedergabe

Bei der Wiedergabe eines Radiosenders können durch Drücken der Taste **▶** (3) am Gerät oder der Taste (20) auf der Fernbedienung Radioinformationen angezeigt werden:



Durch Drücken der Taste ► (3) am Gerät oder der Taste (20) an der Fernbedienung, wechselt das Radio zwischen der Uhr und den Radioinformationen:

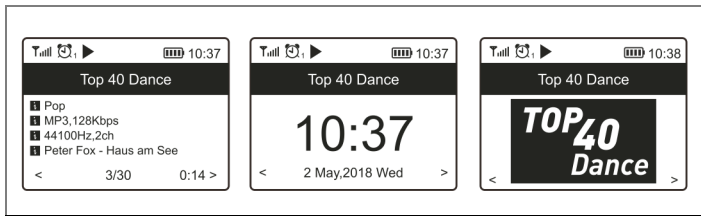

Musik abspielen

Das Radio unterstützt UPnP und ist DLNA kompatibel. Dies bietet die Möglichkeit, Musik aus Ihrem Netzwerk zu streamen.

Dafür wird ein kompatibles Gerät im Netzwerk benötigt, z. B. eine Netzwerkfestplatte oder ein PC.

Der Zugriff erfolgt über einen gemeinsamen Ordner, über den dann Musik gesucht und abgespielt werden kann.

Hinweis

Sicherstellen, dass sich das Radio und das kompatible Gerät im selben Netzwerk befinden.

Musik streamen

Sobald der UPnP/DLNA-kompatible Server konfiguriert ist, kann mit dem Musikstreaming begonnen werden.

1. Im Hauptmenü „Musik abspielen“ wählen.
2. UPnP wählen.

Es kann einige Sekunden dauern, bis das Radio den Scan nach verfügbaren UPnP-Servern abgeschlossen hat.

Wenn kein UPnP-Server gefunden wurde, wird eine leere Liste angezeigt.

3. Den passenden UPnP-Server auswählen.

Das Radio zeigt die vom UPnP-Server verfügbaren Medienkategorien an, z. B. „Musik“ oder „Wiedergabelisten“.

4. Die Mediendatei auswählen, die abgespielt werden soll.

Die Einstellung des Wiedergabemodus erfolgt unter **Einstellungen > Wiedergabeoptionen**.

Meine Wiedergabeliste

Für die UPnP-Musikdateien kann eine eigene Playlist erstellt werden.

1. Den Titel markieren, welcher der Wiedergabeliste hinzugefügt werden soll.
2. Wiedergabe starten.
3. Den Regler **SCROLL/SELECT** (7) am Gerät oder die Taste **OK** (36) auf der Fernbedienung gedrückt halten.

Das Lied wird zur Wiedergabeliste hinzugefügt.

DAB+/DAB Radio

Das Radio unterstützt Digital Audio Broadcasting (DAB).

DAB ist die digitale Verbreitung von Audiosignalen.

DAB+ ist die Weiterentwicklung von DAB in optimierter digitaler Audiokomprimierung.

Auf einem Frequenzblock können mehrere Programme verbreitet werden. Das Programmbündel wird Multiplex oder „Ensemble“ genannt. Jedes Mal, wenn ein „Ensemble“ gefunden wird, wird es in der unteren Hälfte des Displays angezeigt.

Das Radio in der Nähe eines Fensters positionieren und die Antenne vollständig ausziehen.

Hinweis

Zur Verbesserung des Empfanges kann es notwendig sein, die Antenne in eine andere Richtung zu drehen.

1. Im Hauptmenü mit dem Regler **SCROLL/SELECT** (7) am Gerät oder mit der Taste **OK** (36) auf der Fernbedienung „DAB Radio“ auswählen.
2. Den Regler **SCROLL/SELECT** (7) am Gerät oder die Taste **OK** (36) auf der Fernbedienung drücken, um DAB Radio zu starten.

Hinweis

Beim erstmaligen Verwenden des DAB-Modus erfolgt die Abfrage, ob ein vollständiger Suchlauf ausgeführt werden soll.

3. Den Regler **SCROLL/SELECT** (7) am Gerät oder die Taste **OK** (36) auf der Fernbedienung drücken, um den Scanvorgang zu starten.

Nach Abschluss des Suchlaufs erscheint eine Liste:

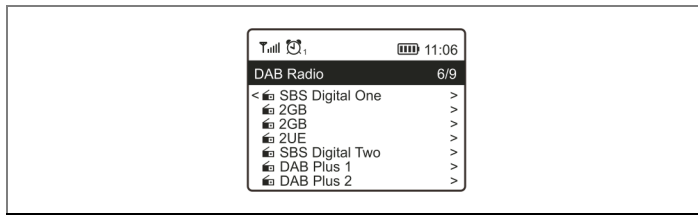

4. Mit dem Regler **SCROLL/SELECT** (7) am Gerät oder den Tasten **▲** (19) bzw. **▼** (34) auf der Fernbedienung einen Sender auswählen, um ihn abzuspielen.
5. Um einen Sender der Favoritenliste hinzuzufügen, die Taste **♥** (6) am Gerät oder die Taste **♥** (18) auf der Fernbedienung drücken und halten.
6. Taste **◀** (2) am Gerät oder auf der Fernbedienung (35) drücken, um zur Liste zurückzukehren.

Die Taste **◀** (2) am Gerät oder auf der Fernbedienung (20) drücken, um während der DAB-Radio Wiedergabe verschiedenen Informationen am Display angezeigt zu bekommen. (Z. B. übertragene Bilder, eine Uhr oder fortlaufende Radiotexte).

Gelegentlich einen erneuten Suchlauf durchführen, um neue Sender einzulesen.

UKW Radio

Das Radio eignet sich zum Empfang von UKW-Radiosendern.

Das Radio in der Nähe eines Fensters positionieren und die Antenne vollständig ausziehen.

Hinweis

Zur Verbesserung des Empfanges kann es notwendig sein, die Position des Gerätes zu verändern oder die Antenne in eine andere Richtung zu drehen.

1. Im Hauptmenü mit dem Regler **SCROLL/SELECT** (7) am Gerät oder der Taste **MODE** (23) auf der Fernbedienung „UKW Radio“ auswählen.
2. Den Regler **SCROLL/SELECT** (7) am Gerät oder die Taste **OK** (36) auf der Fernbedienung drücken, um den Sender abzuspielen.

Hinweis

Beim erstmaligen Verwenden des UKW-Modus erfolgt ein vollständiger Suchlauf. Die Sender werden automatisch gespeichert.

Nach Abschluss des Suchlaufs erscheint eine Liste:

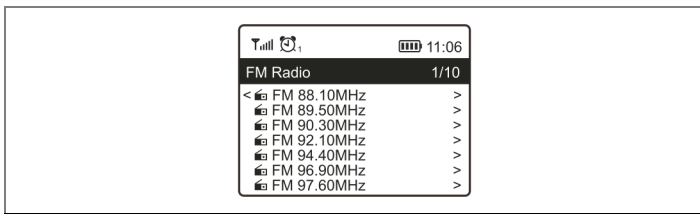

3. Mit dem Regler **SCROLL/SELECT** (7) am Gerät oder den Tasten ▲ (19) bzw. ▼ (34) auf der Fernbedienung einen Sender auswählen.
4. Den Regler **SCROLL/SELECT** (7) am Gerät oder die Taste **OK** (36) auf der Fernbedienung drücken, um den gewählten Sender abzuspielen.
5. Um einen Sender der Favoritenliste hinzuzufügen, die Taste ♥ (6) am Gerät oder die Taste ♥ (18) auf der Fernbedienung drücken und halten.
6. Taste ◀ (2) am Gerät oder auf der Fernbedienung (35) drücken, um zur Liste zurückzukehren.

Die Taste ◀ (2) am Gerät oder auf der Fernbedienung (35) drücken, um während der FM-Radio Wiedergabe verschieden Informationen am Display angezeigt zu bekommen. (Z. B. die Radiofrequenz, eine Uhr oder fortlaufende Radiotexte).

Manuelle Senderwahl

1. Den Regler **SCROLL/SELECT** (7) am Gerät oder die Taste **OK** (36) auf der Fernbedienung drücken und halten bis „Tuning“ unten rechts auf dem Display steht.
2. Mit dem Regler **SCROLL/SELECT** (7) am Gerät oder mit den Tasten ◀ (35) oder ▶ (20) auf der Fernbedienung die gewünschte Frequenz einstellen.
3. Den Regler **SCROLL/SELECT** (7) am Gerät oder die Taste **OK** (36) auf der Fernbedienung drücken und halten, um die eingestellte Frequenz zu bestätigen.

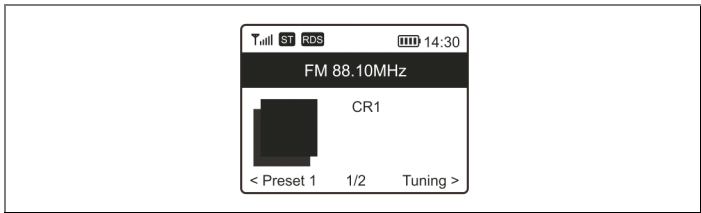

Die manuelle Anpassung ist beendet.

Bluetooth

Das Radio muss mit einem Bluetooth Gerät gekoppelt werden, bevor eine Übertragung möglich ist.

1. Im Hauptmenü mit dem Regler **SCROLL/SELECT** (7) am Gerät oder mit der Taste **MODE** (23) auf der Fernbedienung „Bluetooth“ auswählen.
2. Bluetooth-Gerät anschalten.
3. Auf dem Bluetooth-Gerät nach Bluetooth-Geräten in der Nähe suchen.
4. Wenn das Radio gefunden wird, zeigt Ihr Bluetooth-Gerät den Namen Dual CR 510-XXXX an (XXXX ist ein Identifikationscode für ihr Radio).
5. Am Bluetooth-Gerät das Radio auswählen.
6. Die Wiedergabe auf dem Bluetooth-Gerät starten.

Die Wiedergabe erfolgt über das Radio.

Hinweis

Durch Drücken und Halten der Taste ▶ (3) am Gerät oder an der Fernbedienung (20) kann eine aktive Verbindung jederzeit unterbrochen werden. Das Gerät kann dann erneut mit einem Bluetooth-Gerät verbunden werden.

Das Gerät merkt sich die letzte aktive Verbindung und stellt diese automatisch wieder her.



Die Lautstärke an beiden Geräten regeln.

Alarm Einstellungen



Hinweis

Die Weckfunktion steht auch im Akkubetrieb zur Verfügung. Darauf achten, dass der Akku ausreichend geladen ist. Bei zu niedrigem Akkustand funktioniert der Wecker nicht.

1. Die Taste  am Gerät (4) oder auf der Fernbedienung (33) drücken.
2. Wecker 1 oder Wecker 2 auswählen.
3. „Einschalten“ oder „Ausschalten“ wählen. Die jeweils aktive Option ist mit einem ✓ gekennzeichnet.

Der Assistent führt durch die folgenden Weckeinstellungen. Die gewünschte Einstellung kann mit dem Regler **SCROLL/SELECT** (7) am Gerät oder den Tasten  (19) bzw.  (34) auf der Fernbedienung ausgewählt werden. Durch Drücken des Reglers **SCROLL/SELECT** (7) am Gerät oder der Taste **OK** (36) auf der Fernbedienung wird die Auswahl bestätigt.

Durch Drücken der Taste  (2) am Gerät oder auf der Fernbedienung (35) wird das vorherige Menü geöffnet.

Zeit	Alarmzeit einstellen
Ton	Folgende Weckoptionen können ausgewählt werden: <ul style="list-style-type: none"> • Weckton • Favoriten • DAB Radio
Wiederholen	Alarm planen: <ul style="list-style-type: none"> • Täglich • Einmal • Auswahl der Wochentage <p>Die jeweils aktive Option ist mit einem ✓ gekennzeichnet. Nach der Auswahl können durch Drücken der Taste  (3) am Gerät oder auf der Fernbedienung (20) weitere Optionen aufgerufen werden.</p>
Alarm-Lautstärke	Einstellung der Alarm-Lautstärke erfolgt durch Drehen des Reglers SCROLL/SELECT (7) am Gerät oder durch Drücken der Tasten  (35) oder  (20) auf der Fernbedienung.

4. Die Taste  (2) am Gerät oder auf der Fernbedienung (35) drücken, um die Einstellungen zu beenden.

Auf dem Display erscheint bei aktiviertem Alarm das Alarmsymbol.



Alarm stoppen

Durch Drücken des Reglers **SCROLL/SELECT** (7) am Gerät oder der Taste **OK** (36) auf der Fernbedienung kann der Alarm gestoppt werden.

Sleep-Timer Einstellungen

Der Sleep-Timer setzt das Radio nach einer gewählten Zeit in den Standby-Modus.

Der Sleep-Timer kann zwischen 15 und 180 Minuten eingestellt werden.

1. Im Hauptmenü durch Drücken des Reglers **SCROLL/SELECT** (7) am Gerät oder der Taste  (32) auf der Fernbedienung den Sleep-Timer auswählen.
2. Die gewünschte Zeit mit dem Regler **SCROLL/SELECT** (7) am Gerät oder den Tasten  (19) bzw.  (34) auf der Fernbedienung auswählen und durch Drücken des Reglers **SCROLL/SELECT** (7) am Gerät oder der Taste **OK** (36) an der Fernbedienung bestätigen.

Wenn der Sleep-Timer eingestellt ist, wird das Symbol  auf dem Display angezeigt.

Einstellungen

Netzwerk

WLAN-Optionen

WLAN permanent aktiv	Die WLAN-Funktion bleibt eingeschaltet.
Inaktiv in 15 Sekunden Inaktiv in 30 Sekunden	Die WLAN-Funktion wird bei Nichtgebrauch nach 15 bzw. 30 Sekunden abgeschaltet.

WLAN Hinzufügen/Entfernen

Hinweis

Für die Einrichtung sollte das Radio innerhalb von 2 Metern um die WLAN-Quelle stehen.

Hinzufügen	Es wird eine Liste von WLAN-Quellen in der Nähe aufgelistet.
Hinzufügen via WPS	Dies ist der schnellste Weg für den Verbindungsaufbau. Die Voraussetzung ist aber, dass Ihr Netzwerkrouter über eine WPS-Taste verfügt. Verbindung mit der WPS-Funktion herstellen. Zuerst die WPS-Taste am Router drücken. Anschließend „Hinzufügen via WPS“ bestätigen, um die Verbindung herzustellen.
AP entfernen	WLAN-Quellen können aus der Liste entfernt werden.

Signal

Zeigt die WLAN-Signalstärke an.

IP

Wählen zum Eingeben einer festen IP-Adresse (standardmäßig ist die IP-Adresse dynamisch eingestellt).

DNS

Wählen zum Eingeben einer festen DNS entsprechend Ihren Netzwerkeinstellungen (standardmäßig ist die DNS dynamisch eingestellt).

Datum & Zeit

Das Radio stellt die Ortszeit automatisch ein, sobald eine Internetverbindung hergestellt oder über DAB/FM ein Zeitsignal empfangen wurde. Sollen manuelle Einstellungen vorgenommen werden, sind folgende Optionen möglich:

Zeitzone	<ul style="list-style-type: none">• Automatisch einstellen (Standard)• Manuell einstellen
Zeitformat	Auswahl <ul style="list-style-type: none">• 12 Stunden• 24 Stunden.
Datumsformat	Auswahl <ul style="list-style-type: none">• TT-MM-JJJJ• MM-TT-JJJJ
Sommerzeit (DST)	Ein- oder Ausstellen.
NTP: (Netzwerk)	<ul style="list-style-type: none">• Synchronisation mit dem Netzwerk über das Internet.• Kein NTP (keine Synchronisation)

Sync von DAB+	Synchronisation von DAB+-Sendern. <ul style="list-style-type: none">• Ein• Aus
Sync von UKW	Synchronisation von UKW-Sendern. <ul style="list-style-type: none">• Ein• Aus

Sprache

Die Standardsprache ist Deutsch. Es kann jedoch jede andere Sprache ausgewählt werden.

1. Taste **SCROLL/SELECT** (7) am Gerät oder die Tasten ▲ (19) bzw. ▼ (34) auf der Fernbedienung drücken, um im Hauptmenü die  zu wählen.
2. Bestätigen mit der Taste **SCROLL/SELECT** (7) am Gerät oder der Taste **OK** (36) auf der Fernbedienung.
3. Die bevorzugte Sprache durch Drehen des Reglers **SCROLL/SELECT** (7) am Gerät oder der Tasten ▲ (19) bzw. ▼ (34) auf der Fernbedienung auswählen und durch Drücken des Reglers **SCROLL/SELECT** (7) am Gerät oder der Taste **OK** (36) auf der Fernbedienung bestätigen.

DAB Einstellungen

Vollständiger Suchlauf	Wählen zum automatischen Scannen von neuen DAB-Kanälen. Alle aktuellen Kanäle werden gelöscht.
Manueller Suchlauf	Wählen zum manuellen Scannen von DAB-Kanälen. Mit den Tasten ▲ (19) bzw. ▼ (34) auf der Fernbedienung den gewünschten Kanal einstellen. Gefundene Sender werden automatisch gespeichert.
Senderliste	Die gescannten DAB-Sender können hier anders positioniert oder gelöscht werden. Vorgehensweise: <ul style="list-style-type: none"> • Zum Sender scrollen und die Taste ► (3) am Gerät drücken. Es öffnet sich ein Popup-Fenster mit folgenden Optionen: <ul style="list-style-type: none"> • Nach oben • Nach unten • Löschen • Mit der Taste ► (3) am Gerät die gewünschte Option wählen. Taste ◀ (2) am Gerät drücken, um zur Senderliste zurückzukehren.

UKW Einstellungen

Vollständiger Suchlauf	Wählen zum automatischen Scannen von neuen FM-Kanälen. Alle aktuellen Kanäle werden gelöscht.
Senderliste	Die gespeicherten UKW-Sender können hier anders positioniert oder gelöscht werden. Vorgehensweise: <ul style="list-style-type: none"> • Zum Sender scrollen und die Taste ► (3) am Gerät drücken. Es öffnet sich ein Popup-Fenster mit folgenden Optionen: <ul style="list-style-type: none"> • Nach oben • Nach unten • Löschen • Mit der Taste ► (3) am Gerät die gewünschte Option wählen. Taste ◀ (2) am Gerät drücken, um zur Liste zurückzukehren.

Standort (Land)

Das Radio ist standardmäßig auf „automatisch bestimmen“ eingestellt. Alternativ kann die Standortwahl auch manuell eingestellt werden.

Bevorzugte Region einstellen:

1. „Standort (Land)“ wählen und die Taste **OK** (36) auf der Fernbedienung drücken.
2. „Manuell festlegen“ wählen und die Taste **OK** (36) auf der Fernbedienung drücken.
3. Die bevorzugte Region wählen.

Wiedergabeoptionen

Hier wird der Wiedergabemodus eingestellt:

- Alle wiederholen
- Eins wiederholen
- Zufall
- Normal

Aktiviere letzten Modus

Ist die Option „Ja“ ausgewählt, startet das Radio in dem Modus, in dem es ausgeschaltet wurde.

Diese Funktion ist standardmäßig eingestellt.

Option „Nein“ auswählen, wenn dies nicht gewünscht ist.

Beleuchtung

Die Hintergrundbeleuchtung für das Display kann nach eigenen Wünschen eingestellt werden.

Die Displayhelligkeit kann manuell jeweils durch Drehen des Reglers **SCROLL/SELECT** (7) am Gerät oder durch Drücken der der Tasten **▲** (19) bzw. **▼** (34) auf der Fernbedienung eingestellt werden.

Modus	<ul style="list-style-type: none">• Aktiv Das Display bleibt die ganze Zeit über in der gleichen Helligkeit.• Gedimmt Das Display wird nach 20 Sekunden und im Standby-Modus auf die konfigurierte Helligkeit gedimmt, wenn keine Bedienung erfolgt. Die aktive Option ist mit einem ✓ gekennzeichnet.
Helligkeit	Konfiguration der Helligkeit im Modus „Aktiv“.
Dim	Konfiguration der Helligkeit im Modus „Gedimmt“ und im Standby-Modus.

EQ (Equalizer)

Es können verschiedene Voreinstellungen gewählt werden, damit der Klang des Gerätes der gewählten Musikrichtung entspricht. Unter „Erweitert“ können persönliche Einstellungen getätigt werden.

Pufferzeit

Die Pufferzeit ist standardmäßig auf 2 Sekunden eingestellt.

Die Pufferzeit kann auf 5 Sekunden verlängert werden, wenn es durch eine langsame Internetverbindung oder Netzwerküberlastung zu ungleichmäßiger Wiedergabe des Internetradios kommt.

Information

Zeigt die System- und Netzwerkinformationen an.

- Taste **INFO** (28) auf Ihrer Fernbedienung drücken.

Software Update

Regelmäßig überprüfen, ob ein neues Software Update vorhanden ist, um das Gerät auf dem neusten Stand zu halten.

Auf Werkseinstellungen zurücksetzen

Setzt das Gerät auf die Werkseinstellungen zurück.

Hinweis

Beachten, dass alle Einstellungen und Konfigurationen gelöscht werden.

Fehlerbehebung

Symptom	Mögliche Ursache/Abhilfe
Keine Internet- verbindung	<p>Netzwerk ausgefallen.</p> <ul style="list-style-type: none"> Überprüfen, ob sich ein verbundenes Gerät ins Internet einwählen kann. Überprüfen, ob ein DHCP Server vorhanden ist. Überprüfen, ob die Firewall blockiert.
	<p>Router schränkt den Zugriff auf die MAC-Adressen ein.</p> <ul style="list-style-type: none"> Die MAC-Adresse ist zu finden unter Konfiguration > Informationen > Netzwerk > WiFi MAC.
	<p>Schwaches WiFi-Signal.</p> <ul style="list-style-type: none"> Überprüfen, ob der Abstand zum Router zu groß ist. Standort des Routers optimieren.

Symptom	Mögliche Ursache/Abhilfe
Keine Internet- verbindung	<p>Unbekannte Verschlüsselungsmethode.</p> <ul style="list-style-type: none"> Verschlüsselungsmethode am Router ändern. Das Gerät unterstützt WEP, WPA, WPA2.
	<p>Firewall blockiert den Zugang.</p> <ul style="list-style-type: none"> Möglicherweise UPnP-Konfiguration nötig.
Gerät verbindet sich mit dem Netzwerk, spielt den Sender aber nicht ab.	<ul style="list-style-type: none"> Der Sender sendet zurzeit nicht. Die Serverkapazität des Senders ist zu gering / überlastet. Der Link zum Sender ist veraltet. Bei erneutem Einschalten des Gerät wird der Link aktualisiert. Das Maximum an Zuhörern des Senders ist erreicht.

Symptom	Mögliche Ursache/Abhilfe
Kein DAB / FM- Radioempfang	<ul style="list-style-type: none"> • Antenne komplett ausziehen. • Gerät näher an das Fenster stellen.
DAB / FM- Radioempfang ist schlecht	<ul style="list-style-type: none"> • Überprüfen, ob die Antenne komplett ausgefahren ist. • Antenne anders positionieren. • Überprüfen, ob andere Geräte den Empfang stören.
Kein Ton / Sound	<ul style="list-style-type: none"> • Die Lautstärke des externen Lautsprechers höher stellen. • Überprüfen, ob der externe Lautsprecher an die Stromversorgung angeschlossen ist.
Gerät hat sich aufgehängt	<ul style="list-style-type: none"> • Reset Knopf an der Rückseite des Gerätes gedrückt halten. Das Gerät schaltet sich aus. Gerät wieder einschalten.

Symptom	Mögliche Ursache/Abhilfe
Das Gerät funktioniert, aber einige Sender können nicht abgespielt werden.	<ul style="list-style-type: none"> • Der Radiosender sendet nicht. • Der Radiosender hat die maximal zulässige Anzahl von Zuhörern erreicht. • Der Radiosender hat den Stream geändert. • Die Internetverbindung ist zu langsam oder instabil

Entsorgungshinweise

Entsorgung der Verpackung

Das Gerät wurde beim Transport durch die Verpackung geschützt. Alle eingesetzten Materialien sind umweltverträglich und wieder verwertbar. Die Verpackung umweltgerecht entsorgen. Beim Händler oder über die kommunale Entsorgungseinrichtung nach Möglichkeiten einer umwelt- und sachgerechten Entsorgung der Verpackung erkundigen.



Erstickungsgefahr!

Erstickungsgefahr durch Folien und andere Verpackungsmaterialien.

- Verpackung und deren Teile nicht Kindern überlassen.

Entsorgung des Gerätes

Altgeräte sind kein wertloser Abfall. Durch umweltgerechte Entsorgung können wertvolle Rohstoffe wieder gewonnen werden. Beim Händler oder über die kommunale Entsorgungseinrichtung nach Möglichkeiten einer umwelt- und sachgerechten Entsorgung des Gerätes erkundigen. Vor der Entsorgung des Gerätes die Batterien entfernen.



Dieses Gerät ist entsprechend der Richtlinie 2012/19/EU über Elektro- und Elektronik-Altgeräte (WEEE) gekennzeichnet.



Dieses Produkt darf am Ende seiner Lebensdauer nicht über den normalen Haushaltsabfall entsorgt werden, sondern muss an einem Sammelpunkt für das Recycling von elektrischen und elektronischen Geräten abgegeben werden. Das Symbol auf dem Produkt, der Gebrauchsanleitung oder der Verpackung weist darauf hin. Die Werkstoffe sind gemäß ihrer Kennzeichnung wiederverwertbar. Mit der Wiederverwendung, der stofflichen Verwertung oder anderen Formen der Verwertung von Altgeräten wird ein wichtiger Beitrag zum Schutz der Umwelt geleistet.

Ersatzteile & Zubehör

Die Verfügbarkeit von passendem Zubehör und Ersatzteilen für Ihr Gerät können Sie rund um die Uhr unter <http://www.dual-shop.de/ersatzteile-zubehoer/> erfragen.

Bitte beachten Sie, dass wir nur an eine Anschrift innerhalb von Deutschland versenden können.

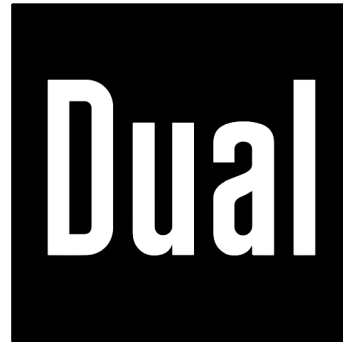

Herstelleradresse

DGC GmbH · Graf-Zeppelin-Str. 7 · D-86899 Landsberg · www.dual.de

Servicehotline: 08191 / 915 777 0 · E-Mail: support@dual.de