



## 19911 LED TV



**HDMI**  
High Definition Multimedia Interface

**BEDIENUNGSANLEITUNG  
INSTRUCTION MANUAL  
MODE D'EMPLOI  
MANUAL DE INSTRUCCIONES  
KULLANIM KILAVUZU**

# Inhaltsverzeichnis

|   |    |
|---|----|
| Sicherheitsvorkehrungen.....                          | 1  |
| Aufstellen des TV-Gerätes.....                        | 2  |
| Netzkabel und Stecker.....                            | 2  |
| Einleitung.....                                       | 2  |
| Bestimmungsgemäßer Betrieb.....                       | 2  |
| Vorbereitung.....                                     | 2  |
| Symbole in dieser Bedienungsanleitung.....            | 3  |
| Sicherheitshinweise.....                              | 3  |
| Außer Betrieb nehmen und lagern.....                  | 5  |
| Umweltinformationen.....                              | 5  |
| Reparaturinformationen.....                           | 5  |
| Zubehör im Lieferumfang.....                          | 6  |
| TV - Eigenschaften.....                               | 6  |
| Anzeigen des TV.....                                  | 6  |
| TV-Bedientasten & Betrieb.....                        | 7  |
| DVD-Steuertasten.....                                 | 7  |
| Ansicht der Fernbedienung - TV.....                   | 8  |
| Ansicht der Fernbedienung - DVD.....                  | 9  |
| Einlegen der Batterien in die Fernbedienung.....      | 11 |
| Netzanschluss & Anschluss an Antenne/Kabel.....       | 11 |
| Ein-/Ausschalten.....                                 | 11 |
| Erste Installation.....                               | 11 |
| Medienwiedergabe über USB-Eingang.....                | 13 |
| Menü Medienbrowser.....                               | 13 |
| Bildgröße ändern: Bildformate.....                    | 13 |
| Verwendung der Kanalliste.....                        | 13 |
| Kanalliste sortieren.....                             | 13 |
| Menü-Eigenschaften und -Funktionen.....               | 14 |
| Menü-Eigenschaften und -Funktionen.....               | 15 |
| Menü-Eigenschaften und -Funktionen.....               | 16 |
| DVD-MODUS.....  | 17 |
| Eine DVD ansehen.....                                 | 17 |
| DVD-Modus-Konfiguration.....                          | 18 |
| Elektronischer Programmführer (EPG).....              | 21 |
| Teletext.....   | 21 |
| Softwareaktualisierung.....                           | 21 |
| Tipps zur Fehlersuche und -behebung.....              | 22 |
| Bild Beharrlichkeit - Ghosting.....                   | 22 |
| Kein Strom.....                                       | 22 |
| Schlechte Bildqualität.....                           | 22 |
| Kein Bild.....  | 22 |
| Kein Ton.....   | 22 |
| Fernbedienung spricht nicht an.....                   | 22 |
| Eingangsquellen - können nicht ausgewählt werden..... | 22 |
| Typische Anzeigemodi PC.....                          | 23 |
| Im USB-Modus unterstützte Dateiformate.....           | 24 |
| Technische Daten.....                                 | 24 |
| Hinweis zur Konformität.....                          | 26 |
| Definition der Begriffe.....                          | 26 |
| Einschalten des TV-Gerätes mit 12V.....               | 27 |

# Sicherheitsvorkehrungen

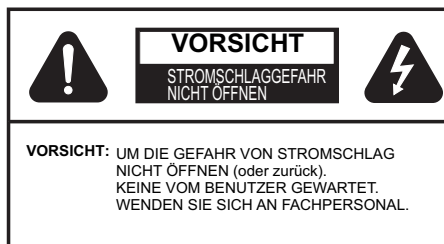

Mit dem Blitzsymbol in dem Dreieck soll der Benutzer vor gefährlicher Hochspannung im Inneren des Gerätes gewarnt werden. Diese kann so hoch sein, dass die Gefahr eines elektrischen Schlages für Personen besteht!

Das Ausrufezeichen in einem gleichseitigen Dreieck soll den Benutzer auf wichtige Bedienungs-, Wartungs- und Reparaturhinweise in den mitgelieferten Dokumenten aufmerksam machen.

 **Bitte lesen Sie diese Anleitung vollständig vor der Installation oder Inbetriebnahme.**

 **WARNHINWEIS: Lassen Sie niemals Personen (einschließlich Kinder) mit eingeschränkten physischen, sensorischen oder geistigen Fähigkeiten oder mangels Erfahrung und / oder Kenntnisse unbeaufsichtigt elektrische Gerät benutzen!**

**Kinder können Gefahren nicht richtig erkennen! Das Verschlucken von Batterien kann tödlich sein. Bewahren Sie Batterien stets außer Reichweite von Kindern auf. Wenn eine Batterie verschluckt wurde, sofort einen Arzt aufsuchen. Bewahren Sie die Verpackung, z.B. Folien, außer Reichweite von Kindern auf. Es besteht Erstickungsgefahr.**

## Versorgung

- Verwenden Sie stets das mitgelieferte AC-Netzgerät.
- Verwenden Sie ausschließlich eine Stromquelle mit den am AC-Netzgerät angegebenen Werten.
- Das Netzgerät kann im normalen Betrieb heiß werden. Dies ist keine Fehlfunktion.
- Bitte stellen Sie sicher, dass das Netzgerät nicht abgedeckt wird. Halten Sie um das AC-Netzgerät einen Abstand von (mindestens) 15 cm ein.
- Leistungsinformationen und Sicherheitshinweise des AC-Netzgeräts befinden sich darauf aufgedruckt.

**WARNHINWEIS:** Ziehen Sie den Stecker aus der Steckdose, wenn das Gerät über längere Zeit nicht benutzt wird.

## Aufstellen des TV-Gerätes

- Halten Sie um das Fernsehgerät mindestens 10cm Abstand zu Möbeln etc. ein, um eine ausreichende Luftzirkulation zu gewährleisten.
- Blockieren Sie niemals die Belüftungsöffnungen und -löcher.
- Stellen Sie den Fernseher nicht auf geneigten oder instabilen Flächen. Das Fernsehgerät kann umkippen.
- Um eine Beschädigung des TV-Gerätes zu verhindern, stellen Sie keine Gegenstände auf das Fernsehgerät.
- Verwenden Sie das TV-Gerät nur in gemäßigten Klimazonen.

## Netzkabel und Stecker

- Der Stecker des Stromkabels sollte leicht zugänglich sein. Im Falle von Stürmen und Blitzen, wenn man ins Urlaub geht, oder wenn das Fernsehgerät über einen längeren Zeitraum nicht benutzt wird, trennen Sie das es vom Netz.
- Stellen Sie keine Gegenstände auf das Netzkabel (weder das Gerät selbst, noch Möbel usw.) und klemmen Sie das Kabel nicht ein. Das Netzkabel darf nur am Stecker gehandhabt werden. Trennen Sie das Gerät niemals durch Ziehen am Kabel vom Netz und berühren Sie das Netzkabel niemals mit nassen Händen, da dies zu einem Kurzschluss oder zu einem Stromschlag führen kann. Machen Sie niemals Knoten in das Kabel, und binden Sie es nie mit anderen Kabeln zusammen. Das Netzkabel muss so verlegt werden, dass niemand auf das Kabel treten kann. Beschädigungen am Netzkabel können zu Bränden oder Stromschlägen führen. Wenn das Netzkabel beschädigt ist und ausgetauscht werden muss, darf dies nur durch qualifizierte Personen erfolgen.

## Einleitung

Wir danken Ihnen für den Kauf dieses Produkts. Dieses Handbuch führt Sie in die richtige Bedienung Ihres TV-Geräts ein. Lesen Sie die entsprechenden Hinweise in diesem Handbuch, bevor Sie das Gerät in Betrieb nehmen, auch wenn Sie mit dem Gebrauch elektronischer Geräte bereits vertraut sind. Beachten Sie besonders das Kapitel SICHERHEITSHINWEISE. Bewahren Sie das Handbuch für die weitere Verwendung gut auf. Geben Sie das Handbuch unbedingt auch weiter, wenn Sie das Gerät verkaufen oder weitergeben.

## Bestimmungsgemäßer Betrieb

Dieses Gerät dient zum Empfang und zur Anzeige von TV-Programmen. Die verschiedenen Anschlussmöglichkeiten ermöglichen eine Erweiterung der Empfangs- und Anzeigequellen durch diverse externe Geräte. Dieses Gerät ist nur für den Betrieb in trockenen Innenräumen geeignet. Das Gerät dient ausschließlich für den privaten Gebrauch und darf nicht für industrielle oder gewerbliche Zwecke verwendet werden. Wir lehnen prinzipiell jegliche Haftung ab, wenn das Gerät nicht bestimmungsgemäß verwendet wird oder unerlaubte Änderungen daran vorgenommen wurden. Ein Betrieb des LED-TV-Geräts unter extremen Umgebungsbedingungen kann zur Beschädigung des Geräts führen.

## Vorbereitung

Halten Sie zur Gewährleistung einer angemessenen Luftzirkulation rund um das Fernsehgerät einen Freiraum von mindestens 10 cm ein. Vermeiden Sie gefährliche Situationen, indem Sie keine Gegenstände auf dem Gerät abstellen. Verwenden Sie dieses Gerät nur in gemäßigttem Klima.

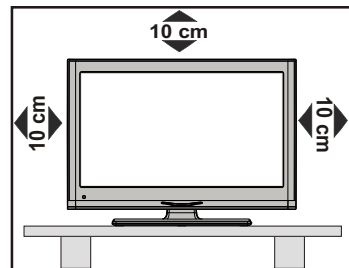

## Symbole in dieser Bedienungsanleitung

Folgende Symbole werden in der Bedienungsanleitung als Markierung für Einschränkungen und Vorsichtsmaßnahmen sowie Sicherheitshinweise verwendet. Bitte beachten Sie solche Hinweise aus Gründen der Sicherheit.

### **WARNUNG**

Wenn Sie eine so gekennzeichnete Warnung nicht beachten, können ernsthafte Verletzungen oder Tod die Folge sein. Bitte beachten Sie diese Warnungen unbedingt, um den sicheren Betrieb zu gewährleisten.

### **GEFAHR ELEKTRISCHER SCHLÄGE!**

Mit dem Blitzsymbol in dem Dreieck soll der Benutzer vor gefährlicher Hochspannung im Inneren des Gerätes gewarnt werden. Diese kann so hoch sein, dass die Gefahr eines elektrischen Schlages für Personen besteht!

### **VORSICHT**

So wird eine Vorsichtsmaßnahme gekennzeichnet, die Sie ergreifen oder beachten sollten, damit Sie sich nicht verletzen oder Sachschaden entsteht. Bitte beachten Sie diese Hinweise unbedingt, um den sicheren Betrieb zu gewährleisten.

### **WICHTIG**

So werden Warnungen zur Bedienung und Einschränkungen angezeigt. Bitte lesen Sie diese Hinweise unbedingt, damit Sie das System richtig bedienen und Beschädigungen vermeiden.

### **HINWEIS**

So sind Hinweise zur Bedienung und zusätzliche Erläuterungen gekennzeichnet. Das Beachten solcher Hinweise ist empfehlenswert, damit die Funktionen optimal genutzt werden können.

## Sicherheitshinweise

**Lesen Sie bitte zu Ihrer eigenen Sicherheit die folgenden Sicherheitshinweise sorgfältig durch.**

### **Elektrische Geräte nicht in Kinderhand**

#### **WARNUNG:**

Lassen Sie Personen (einschließlich Kinder) mit eingeschränkten physischen, sensorischen oder geistigen Fähigkeiten oder mangels Erfahrung und/oder mangels Wissen niemals unbeaufsichtigt ein Elektrogerät verwenden!

Kinder können mögliche Gefahren nicht richtig erkennen! Das Verschlucken von Batterien oder Akkus kann lebensgefährlich sein. Bewahren Sie Batterien stets für kleine Kinder unerschbar

auf. Wird eine Batterie verschluckt, müssen Sie sofort ärztliche Hilfe suchen. Bewahren Sie auch Verpackungsfolien für Kinder unerschbar auf. Es besteht Erstickungsgefahr.

### **Netzkabel**

Stellen Sie keine Gegenstände auf das Netzkabel (weder das Gerät selbst, noch Möbel usw.) und klemmen Sie das Kabel nicht ein. Das Netzkabel darf nur am Stecker gehandhabt werden. Trennen Sie das Gerät niemals durch Ziehen am Kabel vom Netz und berühren Sie das Netzkabel niemals mit nassen Händen, da dies zu einem Kurzschluss oder zu einem Stromschlag führen kann. Machen Sie niemals Knoten in das Kabel, und binden Sie es nie mit anderen Kabeln zusammen. Das Netzkabel muss so verlegt werden, dass niemand auf das Kabel treten kann. Beschädigungen am Netzkabel können zu Bränden oder Stromschlägen führen. Wenn das Netzkabel beschädigt ist und ausgetauscht werden muss, darf dies nur durch qualifizierte Personen erfolgen.

### **Feuchtigkeit und Wasser**

Verwenden Sie dieses Gerät nicht in feuchter oder dunstiger Umgebung (vermeiden Sie das Badezimmer, die Spüle in der Küche oder die Umgebung der Waschmaschine). Achten Sie darauf, dass dieses Gerät niemals Regen oder Wasser ausgesetzt ist, und stellen Sie keine mit Flüssigkeit gefüllten Gefäße, wie zum Beispiel Blumenvasen, auf dem Gerät ab. Meiden Sie Tropf- und Spritzwasser, da dies zu einem Kurzschluss, Stromschlag oder Defekt des Gerätes führen kann.



Sollte ein harter Gegenstand auf das Gerät fallen oder Flüssigkeit in das Gerät eindringen, müssen Sie das Gerät vom Netz trennen und durch eine qualifizierte Fachkraft überprüfen lassen, bevor es wieder betrieben werden kann.

### **Servicearbeiten**

Überlassen Sie alle Wartungsarbeiten dem qualifizierten Kundendienstpersonal. Öffnen Sie das Gehäuse nicht selbst, da dies einen elektrischen Schlag nach sich ziehen kann.



### **Kopfhörer-Lautstärke**

• Zu hoher Schalldruck oder zu hohe Lautstärken von Kopfhörern können zu Gehörschäden führen, darauf zu achten.



## Batterien

**⚠ VORSICHT:** Legen Sie Batterien stets polrichtig ein. Versuchen Sie Batterien nicht wieder aufzuladen und werfen Sie sie unter keinen Umständen ins Feuer. Explosionsgefahr!

## Wandmontage (optional)

- Um Verletzungen zu vermeiden, muss dieses Fernsehen in Übereinstimmung mit den Installationsanweisungen sicher an der Wand befestigt werden (wenn diese Option verfügbar ist).

## Ersatzteile

Falls Ihr Gerät ein Ersatzteil benötigt, stellen Sie sicher, dass die Person, die die Reparatur vornimmt, Teile verwendet, die vom Hersteller spezifiziert wurden oder die gleiche Spezifikation haben wie das Originalteil. Nicht zugelassene Ersatzteile könnten Brand, elektrische Schläge oder andere Gefahren verursachen.

## Reinigung

Ziehen Sie vor der Reinigung des Gerätes den Netzstecker aus der Steckdose. Verwenden Sie keine flüssigen oder Sprühreiniger. Benutzen Sie ein weiches und trockenes Tuch, da sonst das Gerät beschädigt werden könnte.



## Gewitter

Trennen Sie das Netzkabel von der Steckdose und ziehen Sie das Antennenkabel ab, falls es Sturm oder Gewitter gibt oder das Gerät längere Zeit nicht benutzt wird (z. B., wenn Sie in den Urlaub fahren), da sonst das Gerät beschädigt werden könnte.



## Hitze und offenes Feuer

Das Gerät darf weder offenem Feuer noch anderen Quellen intensiver Hitzestrahlung, wie elektrischen Radiatoren, ausgesetzt werden. Kerzen und andere offene Flammen müssen zu jeder Zeit von diesem Produkt ferngehalten werden, um das Ausbreiten von Feuer zu verhindern. Batterien dürfen niemals zu großer Hitze wie direkter Sonneneinstrahlung, Feuer o. ä. ausgesetzt werden.



## Belüftung

Die Schlitze und Öffnungen des Empfängers dienen der Belüftung und sollen einen reibungslosen Betrieb gewährleisten. Um eine Überhitzung zu vermeiden, sollten diese Öffnungen niemals blockiert oder abgedeckt werden, da sonst das Gerät beschädigt werden könnte.

## Standby / Netzschalter (wenn vorhanden)

**⚠ VORSICHT:** Lassen Sie das TV-Gerät nicht im Standby- oder aktiven Modus, wenn Sie für längerer Zeit ausser Haus sind.

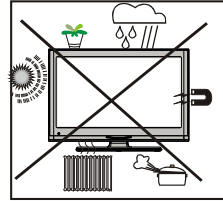

## Elektrisches Gerät von Kindern fernhalten

Um das Gerät vollständig vom Netz zu trennen, muss der Netzstecker aus der Steckdose gezogen werden. Aus diesem Grund muss das Gerät so aufgestellt werden, dass der ungehinderte Zugang zur Steckdose garantiert ist, damit im Notfall der Netzstecker sofort gezogen werden kann. Um Brandgefahr auszuschließen, sollte das Netzkabel bei längerer Nichtverwendung des Gerätes, zum Beispiel im Urlaub, unbedingt von der Steckdose getrennt werden.

## Trennen des Gerätes vom Netz

Der Netzstecker wird verwendet, um das TV-Gerät vom Netz zu trennen und muss daher stets gut zugänglich sein.

## LCD-Bildschirm

Das LCD-Panel ist ein Hochtechnologieprodukt mit mehreren Millionen Dünnschicht-Transistoren, die selbst feine Bilddetails auflösen. Gelegentlich können einige inaktive Pixel als unveränderlich blaue, grüne oder rote Punkte erscheinen. Wir möchten ausdrücklich darauf hinweisen, dass dies die Leistung oder Funktionsfähigkeit Ihres Produkts aber in keiner Weise beeinträchtigt.

## Servicearbeiten

- **⚠ Warnung:** Risiko einer Exposition gegenüber Strahlung aus der Klasse 1/Klasse 3b sichtbare und unsichtbare Laserstrahlen. **Öffnen Sie den Fernseher nicht** und schauen Sie nicht direkt in den Laserstrahl.

**CLASS 1  
LASER PRODUCT**

- **⚠ Warnung:** Gefahr durch Stromschlag versuchen Sie **nicht** das TV-Gerät selbst zu reparieren, warten oder zu modifizieren. Kontaktieren Sie den Hersteller oder deren autorisierten Service-Agenten.

## Entsorgung

- Hinweise zur Entsorgung:

Verpackung und Verpackungshilfen sind recyclebar und sollten grundsätzlich wiederverwertet werden. Verpackungsmaterial, wie z.B. Plastiktüten, darf nicht in die Reichweite von Kindern gelangen. Batterien, auch solche die frei von Schwermetallen sind, dürfen nicht mit dem normalen Haushaltsmüll entsorgt werden.

Bitte entsorgen Sie gebrauchte Batterien auf umweltgerechte Weise. Erkundigen Sie sich nach den gesetzlichen Vorschriften, die in Ihrem Gebiet gültig sind.

Dieses Symbol auf der Verpackung zeigt an, dass das elektrische oder elektronische Gerät am Ende seiner Lebensdauer getrennt vom normalen Haushaltsmüll entsorgt werden muss. Innerhalb der EU gibt es getrennte Sammel- und Recyclingsysteme. Für weitere Informationen wenden Sie sich bitte an die örtlichen Behörden oder an den Händler, bei dem Sie das Produkt gekauft haben.

## Anschluss an ein TV-Verteilersystem (Kabel-TV etc.) über den Tuner:

Der Anschluss von Geräten, die über die Netzverbindung oder andere Geräte an die Schutzerdung des Gebäudes angeschlossen sind, über Koaxialkabel an ein TV-Verteilersystem kann unter Umständen eine mögliche Feuergefahr darstellen.

Eine Verbindung über einen Kabelverteilersystem ist nur dann zulässig, wenn die Vorrichtung eine Isolierung unterhalb eines gewissen Frequenzbereichs liefert (Galvanische Isolation, siehe EN 60728-11)

## Außer Betrieb nehmen und lagern

Ziehen Sie den Netzstecker aus der Steckdose und verpacken Sie das TV-Gerät in einer geeigneten Kartonage. Entnehmen Sie die Batterien aus der Fernbedienung und packen Sie die Fernbedienung zum TV-Gerät.

 **HINWEIS:** Das TV-Gerät sollte in einem trockenen und staubfreien Raum gelagert werden.

## Umwelthinformationen

Dieses TV-Gerät wurde so konstruiert, dass es die Umwelt schützt und weniger Energie verbraucht. Sie können helfen, die Umwelt zu schonen, und gleichzeitig Geld sparen, indem Sie die Energiesparfunktion des TV-Geräts verwenden. Um den Energieverbrauch zu senken, gehen Sie wie folgt vor:

Sie können die Einstellung Energiesparmodus im Menü Bildeinstellungen verwenden. Wenn Sie den Energiesparmodus auf **Eco** schalten, schaltet das TV-Gerät auf Energiesparen. Der Luminanzpegel des TV-Geräts wird auf den optimalen Wert abgesenkt. Beachten Sie bitte, dass einige Bildeinstellungen nicht verfügbar sind, wenn das TV-Gerät im Energiesparmodus ist.

Energiesparmodus

Eco

Wenn Sie den Energiesparmodus im **Bild-Aus-Modus** verwenden, erscheint eine Meldung auf dem Bildschirm und das Schwarzlicht geht innerhalb von drei Sekunden aus. Drücken Sie auf der Fernbedienung irgendeine Taste, um das Bild wieder zu aktivieren.

Schalten Sie das Gerät aus oder ziehen Sie den Netzstecker, wenn das TV-Gerät nicht verwendet wird. Dies wird auch den Energieverbrauch reduzieren.

Trennen Sie das Gerät vom Netz, wenn Sie für längere Zeit Ihr Heim verlassen.

Es wird sehr dazu geraten, den Energiesparmodus zu verwenden, um Ihren jährlichen Stromverbrauch zu senken. Es wird außerdem empfohlen, den Netzstecker Ihres TV-Gerät abzustecken, um noch mehr Energie zu sparen, wenn Sie das Gerät nicht benutzen.

Bitte helfen Sie uns, die Umwelt zu schonen, indem Sie wie folgt vorgehen.

## Reparaturinformationen

Überlassen Sie alle Wartungsarbeiten dem qualifizierten Kundendienstpersonal. Das TV-Gerät darf nur von qualifizierten Personen repariert werden. Für weitere Informationen wenden Sie sich bitte an den Händler, bei dem Sie das Gerät gekauft haben.

## Der Anschluss muss richtig geerdet sein.

Verbinden Sie den Erdungskontakt des Geräts über das mitgelieferte Netzkabel mit dem Erdungskontakt der Steckdose. Wenn der mitgelieferte Stecker nicht in Ihre Steckdose passt, lassen Sie diese von einem Elektriker durch eine passende neue ersetzen.



Schließen Sie das Erdungskabel unbedingt an.

## Zubehör im Lieferumfang

Fernbedienung  
Batterien : 2 x AAA  
Betriebsanleitung  
Kurzanleitung  
Anschlusskabel Seiten-AV  
12V AC Adapter

## TV - Eigenschaften

- Vollintegriertes Digital-/Kabel (DVB-T/C).
- HDMI Anschluss für Digital-Video und -Audio sind vorhanden.
- USB-Eingang.
- 10000 Programme.
- OSD-Menüsystem.
- SCART-Buchse für den Anschluss externer Geräte.
- Stereo-Audiosystem.
- Teletext, FasText, TOPtext.
- Kopfhöreranschluss.
- Autoprogrammierung.
- Manuelle Sendersuche (vorwärts und rückwärts).
- Automatische Abschaltung nach bis zu sechs Stunden.
- Ausschalttimer.
- Kindersicherung.
- Automatische Stummschaltung, wenn keine Übertragung stattfindet.
- NTSC-Wiedergabe.
- AVL (Automatische Tonbegrenzung).
- PLL (Frequenzsuche).
- PC-Eingang.
- Plug&Play für Windows 98, ME, 2000, XP, Vista, Windows 7.
- Spielmodus.
- Bild-Aus-Funktion.

## DVD-Eigenschaften

- DVD /CD / CD-R / CD-RW / MP3 / JPEG / MPEG / Wiedergabe.
- NTSC/PA-Wiedergabe (je nach Inhalt der CD).
- LPCM Audio über koaxialen & optischen Digitalausgang (optional).
- Unterstützung von bis zu 8 Sprachen (je nach Inhalt der Disc).
- Unterstützung von Untertiteln in bis zu 32 Sprachen (je nach Inhalt der Disc).
- Unterstützung von bis zu 9 verschiedenen Anzeigewinkeln (je nach Inhalt der Disc).

- Jugendschutzfunktion mit 8 verschiedenen Stufen.
- Schneller Vorlauf und Rücklauf in 5 verschiedenen Geschwindigkeiten: 2x, 4x, 8x, 16x, 32x.
- Zeitlupenwiedergabe in 4 verschiedenen Geschwindigkeiten: 1/2x, 1/4x, 1/8x, 1/16x vorwärts.
- Einzelbild-Weiterschaltung vorwärts.
- Wiederholfunktionen
- Wiederholen
- Koaxialer Audioausgang (optional).
- Kopierte Discs sind unter Umständen nicht kompatibel.

## Anzeigen des TV

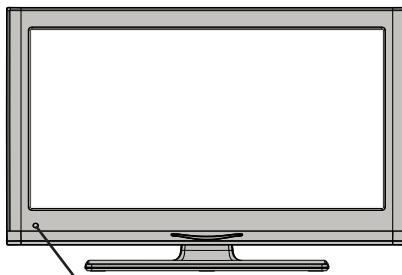

Standby-LED

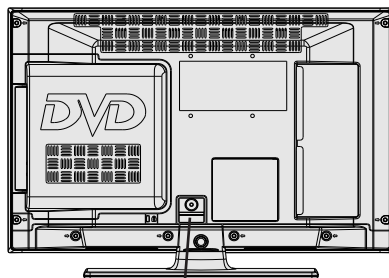

Netzanschlusskabel

## TV-Bedientasten & Betrieb

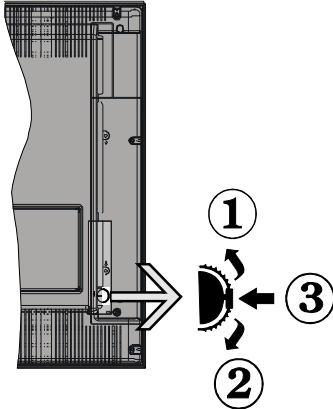

1. Nach oben

2. Nach unten

3. Programm/Lautstärke/AV/Standby-Schalter

Sie können den Schalter nach oben oder unten bewegen, um die Lautstärke zu ändern. Wenn Sie den Kanal ändern möchten, drücken Sie einmal auf die Mitte des Schalters (Position 3) und danach nach oben oder unten bewegen. Wenn Sie die Mitte des Schalters nochmal drücken, wird die Quellen-OSD angezeigt. Um die gewünschte Quelle zu wählen, bewegen Sie den Schalter nach oben oder unten und lassen Sie es los. Wenn Sie die Schaltermitte einige Sekunden gedrückt halten, schaltet das Gerät in den Standby-Modus. Die Hauptmenü-OSD kann nicht über die Steuertasten aufgerufen werden.

### Bedienung mit den Tasten der Fernbedienung

Drücken Sie die Taste **MENU** auf der Fernbedienung, um den Hauptmenübildschirm aufzurufen. Verwenden Sie die Tasten **Links** oder **Rechts**, um eine Menü-Registerkarte zu wählen und drücken Sie **OK**, um diese aufzurufen. Wählen Sie mit den Tasten **Links/Rechts/Auf/Ab** eine Option zur Einstellung aus. Drücken Sie auf die Taste **RETURN** oder **MENU** um ein Menü-Bildschirm zu verlassen.

### Eingangsauswahl

Wenn Sie externe Geräte an Ihr TV angeschlossen haben, können Sie dieses auf unterschiedliche Eingabequellen schalten. Drücken Sie fortlaufend die Taste **SOURCE** auf Ihrer Fernbedienung um eine andere Quelle zu wählen.

### Kanäle wechseln und Lautstärke ändern

Sie können mit den Tasten **V ^ / v** und **CH ^ / v** auf der Fernbedienung den Kanal wechseln und die Lautstärke einstellen.

## DVD-Steuertasten

- A- Disclade
- B- Wiedergabe / Pause (▶ / ||) taste  
Wiedergabe/Pause der Disc. Wenn das DVD-Menü aktiv ist (Wurzelmenü), funktioniert diese Taste als Auswahltaste (wählt die markierte Option des Menüs aus), sofern die Disc dies zulässt.
- C- Stop / Auswerfen (■ / ▶) taste  
Stoppt die Wiedergabe der Disc / Disc auswerfen oder laden



**HINWEIS:** Sie können eine Disc nicht über die Fernbedienung auswerfen. Zum Auswerfen während der Wiedergabe einer Datei, sollten Sie dreimal die STOP-Taste "■ / ▶" (auf dem TV) drücken.

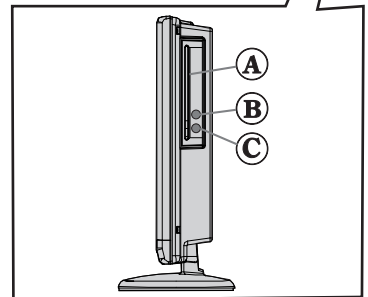
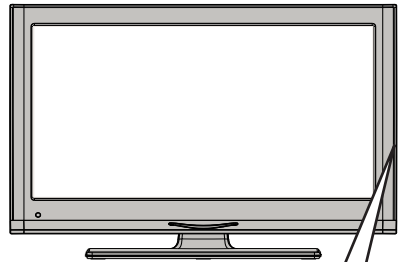



## Ansicht der Fernbedienung - TV

1. Standby
2. Bildgröße
3. Ausschalttimer
4. Mono/Stereo - Dual I-II / Aktuelle Sprache (\*)  
(bei DVB-Kanälen)
5. Favoriten
6. Zifferntasten
7. Elektronischer Programmführer (bei DVB-Kanälen)
8. Keine Funktion
9. Medienbrowser
10. Navigationstasten (Up/Down/Links/Rechts)
11. Keine Funktion
12. Keine Funktion
13. Programm vorwärts / Seite nach oben -  
Programm vorwärts / Programm zurück
14. Stummschaltung
15. Keine Funktion
16. Pause (im Medienbrowser-Modus)
17. Schneller Rücklauf (im Medienbrowser-Modus)
18. Wiedergabe (im Medienbrowser-Modus)
19. Taste Rot
20. Taste Grün
21. Auswahl Bildmodus
22. Keine Funktion
23. Teletex/ Mix(im TXT-Modus)
24. Untertitel ein-aus (bei DVB-Kanälen)
25. Vorhergehendes Programm
26. AV / Quelle
27. Menü Ein/Aus
28. OK (Bestätigen) / Halten (im TXT-Modus) /  
Kanalliste bearbeiten
29. Return / Verlassen / Indexseite (im TXT-Modus)
30. Keine Funktion
31. Info / Anzeige (im TXT-Modus)
32. Lautstärke + / -
33. Keine Funktion
34. Keine Funktion
35. Schneller Vorlauf (im Medienbrowser-Modus)
36. Stop (im Medienbrowser-Modus)
37. Taste Blau
38. Taste Gelb

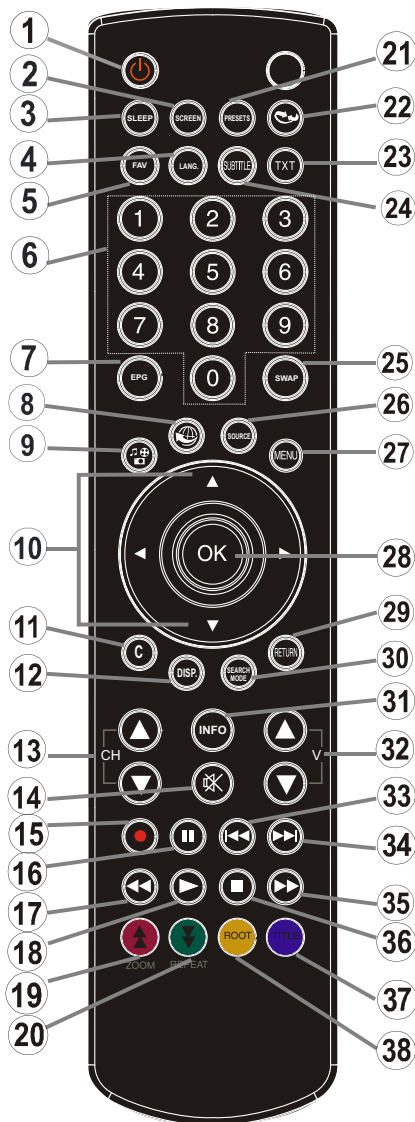

 **HINWEIS:** Die Reichweite der Fernbedienung beträgt ca. 7 m / 23 ft.







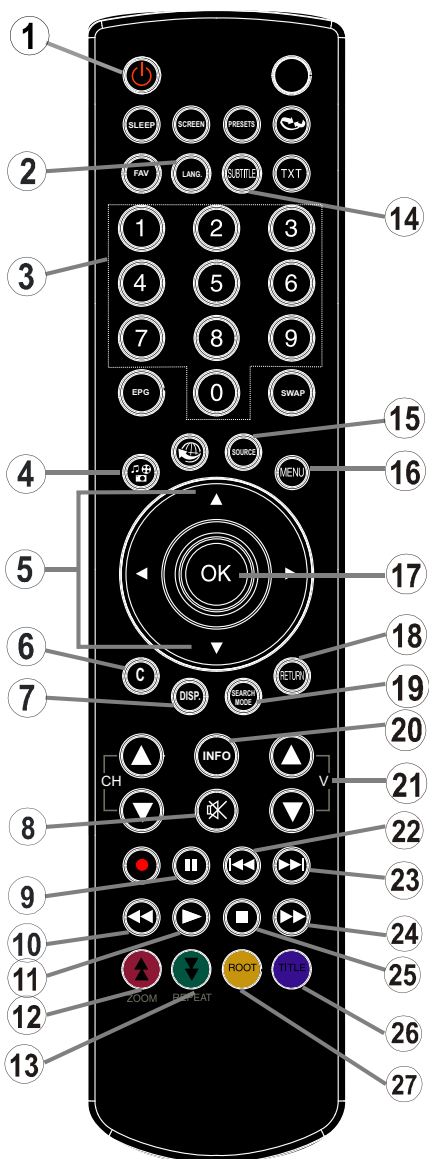





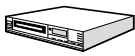
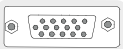



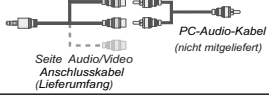



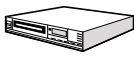



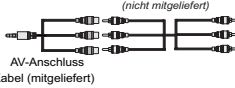

## Ansicht der Fernbedienung - DVD

1. Standby
2. Sprachauswahl (Sprache einstellen)
3. Zifferntasten
4. Anzeigewinkel
5. Navigationstasten (Up/Down/Links/Rechts)
6. Löschen
7. Zeit anzeigen / DVD-Menü
8. Stummschaltung
9. Pause
10. Schneller Rücklauf
11. Wiedergabe
12. Zoom
13. Wiederholen
14. Untertitel
15. AV / Quelle
16. Menü
17. OK
18. Zurück
19. Wiederholfunktionen
20. Info
21. Lautstärke + / -
22. Zurück springen
23. Vorwärts springen
24. Schneller Vorlauf
25. Stop
26. Titel
27. Stammverzeichnis

 **HINWEIS:** Tasten der Fernbedienung, die nicht mit einer Zahl angegeben sind, können nicht im DVD-Modus verwendet werden.

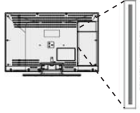

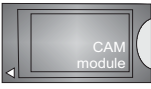
# Ansicht der Anschlüsse

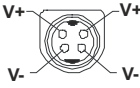
| Anschluss  | Typ                              | Kabel   | Gerät   |
|--|----------------------------------|---|---|
|               | Scart Anschluss (zurück)         | <br><i>(nicht mitgeliefert)</i>  |    |
|               | VGA Anschluss (zurück)           | <br><i>(nicht mitgeliefert)</i>  |    |
| <br>Seiten-AV | PC/YPbPr Audio Anschluss (seite) | <br><i>Seite Audio/Video Anschlusskabel (Lieferumfang)</i><br><i>PC-Audio-Kabel (nicht mitgeliefert)</i> |    |
|               | HDMI Anschluss (zurück)          | <br><i>(nicht mitgeliefert)</i>  |    |
| <br>SPDIF     | SPDIF Anschluss (zurück)         | <br><i>(nicht mitgeliefert)</i>  |    |
| <br>Seiten-AV | Seiten-AV Anschluss (seite)      | <br><i>(nicht mitgeliefert)</i><br>AV-Anschluss Kabel (mitgeliefert)                                     |    |
| <br>KOPFHÖRER | Kopfhörer Anschluss (seite)      | <br><i>(nicht mitgeliefert)</i>  |    |
| <br>USB       | USB Anschluss (seite)            |    |    |
| <br>CI       | CI Anschluss (seite)             |    |  |
| <br>DC IN   | DC 12V Eingangsspannung          |   |  |



**HINWEIS:** Wenn Sie ein Gerät über den Side-AV-Eingang anschließen, müssen Sie die mitgelieferten Anschlusskabel benutzen, um die Verbindung zu aktivieren. Siehe dazu die Abbildung oben. | Um PC-Audio zu aktivieren, müssen Sie die Rot-Weiß-Eingänge des mitgelieferten SIDE AV CONNECTION Kabels benutzen. | Wenn ein externes Gerät über den SCART-Anschluss angeschlossen wird, schaltet das Fernsehen automatisch in den AV-Modus. | Wenn Sie gerade DTV-Kanäle (Mpeg4 H.264) empfangen oder im Medienbrowsermodus sind, ist die Ausgabe über die Scart-Buchse nicht verfügbar. | Bei Verwendung des Wandmontage-Satzes (optional), empfehlen wir Ihnen, dass Sie vor der Montage an der Wand, alle Ihre Kabel an die Rückseite des Fernsehers anschließen. | Sie dürfen nur dann das CI-Modul einsetzen oder herausnehmen, wenn das TV-Gerät ABGESCHALTET ist. Weitere Informationen über die Einstellungen finden Sie in der Bedienungsanleitung des Moduls. Sie können den VGA-Eingang zum Anschluss eines YPbPr Gerätes verwenden. Um dies zu tun, benötigen Sie einen YPbPr zu PC Kabel (nicht mitgeliefert).

## Einlegen der Batterien in die Fernbedienung

1. Nehmen Sie die Abdeckung an der Rückseite der Fernbedienung vorsichtig ab.
2. Legen Sie zwei Batterien vom Typ AAA ein. Achten Sie auf die Polarität (Pole + und - der Batterien).
3. Setzen Sie die Abdeckung wieder ein.



## Netzanschluss & Anschluss an Antenne/Kabel

**WICHTIG:** Das TV-Gerät ist für den Betrieb mit 12 V DC konzipiert worden. Dazu wird ein Adapter verwendet, das 12 V Spannung gibt. Verbinden Sie diesen Adapter an einem System, das 110-240V AC, 50/60Hz liefert. Geben Sie Ihrem Gerät nach dem Auspacken genug Zeit, sich der Raumtemperatur der Umgebung anzupassen, bevor Sie es einstecken.

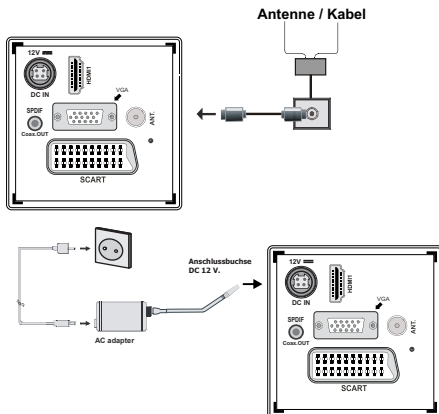

## Ein-/Ausschalten

### Schalten Sie das TV-Gerät ein.

Schließen Sie das Netzkabel an ein 110-240V AC-Netz mit 50/60 Hz an.

Um das TV-Gerät aus dem Standby einzuschalten,

Drücken Sie die " " Taste und das TV-Gerät schaltet in den Standby-Modus. Die Standby-LED leuchtet auf.

Um das TV-Gerät aus dem Standby einzuschalten,

a. Drücken Sie die Taste " " , CH ^ / v oder eine Zifferntaste auf der Fernbedienung.

b. Drücken Sie die Mitte der " " Taste am Fernseher.

In beiden Fällen schaltet sich das TV-Gerät ein.

### Ein-/Ausschalten des TV-Geräts

Drücken Sie die Taste " " auf der Fernbedienung oder die Standby-Taste " " TV-Gerät. Das Gerät schaltet dann in den Standby-Modus.

Um das TV-Gerät ganz abzuschalten, ziehen Sie den Netzstecker aus der Steckdose.

*Hinweis:* Wenn das TV-Gerät in den Standby-Modus geschaltet wird, kann die LED blinken, um anzuzeigen, dass bestimmte Funktionen wie die Standby-Suche, Download über Antenne oder ein Timer aktiv sind. Die LED kann auch blinken, wenn Sie das TV-Gerät aus dem Standby-Modus einschalten.

## Erste Installation

Nach dem Einschalten zum ersten Mal, erscheint das "Sprachauswahl"-Menü. Es erscheint die Mitteilung **"Willkommen. Bitte wählen Sie Ihre Sprache aus!"**, die nacheinander in allen Sprachen in alphabetischer Reihenfolge eingeblendet wird.



Markieren Sie dann mit den Tasten " " oder " " eine Sprache und drücken Sie dann die Taste **OK**, um es auszuwählen. Erscheint Erstinstallation. Benutzen Sie die Tasten " " oder " " um das gewünschte Land einzustellen und drücken Sie dann die Taste " " um den Such-Typ (Optional) auszuwählen.

Stellen Sie den gewünschten Suchtyp mit " " oder " " ein. Die verfügbaren Suchtypen sind Digital und analog, Nur digital und Nur analog.

Wenn Sie die Einstellung abgeschlossen haben, drücken Sie "↙", um die Option Teletextsprache auszuwählen. Wählen Sie die gewünschte Teletextsprache mit den Tasten "←" oder "→" aus. Wenn Sie verschlüsselte Kanäle durchsuchen möchten, wählen Sie **Verschlüsselte Kanäle** und setzen Sie es auf **Ja** ein.

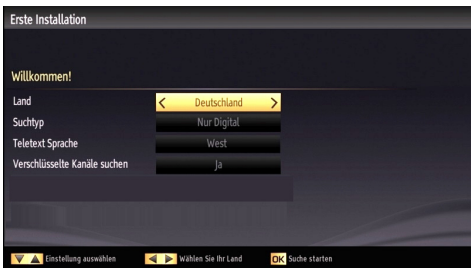

Drücken Sie die Taste **OK** auf der Fernbedienung, um fortzufahren. Die folgende Meldung wird auf dem Bildschirm eingeblendet.



Sie müssen ein Such-Typ auswählen um Sender aus der gewünschten Quelle zu speichern.

### Antenneninstallation

Wenn Sie die Option **ANTENNE** aus dem Bildschirm **Suchtyp** auswählen, sucht das DTV nach digitalen terrestrischen TV-Sendern.



**HINWEIS:** Sie können die Taste **MENU** drücken, um abzubrechen.

Wenn alle Kanäle gespeichert sind, wird die Kanalliste auf dem Bildschirm angezeigt. Wenn Sie die Kanäle nach LCN (\*) sortieren wollen, wählen Sie "Ja" und drücken Sie dann **OK**.



Drücken Sie die Taste **OK**, um die Kanalliste zu schließen und fernzusehen.

(\* *LCN ist das logische Kanalnummer System, welches verfügbare Sender laut einer erkennbaren Kanal-Sequenz organisiert.*

### Kabelinstallation

Wenn Sie die **KABEL**-Option auswählen und die Taste **OK** auf der Fernbedienung drücken um fortzufahren, wird die folgende Meldung auf dem Bildschirm eingeblendet:

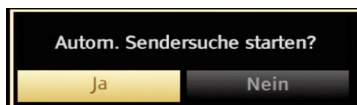

Um fortzufahren, wählen Sie bitte **JA** und drücken Sie die Taste **OK**. Um den Vorgang abzubrechen, wählen Sie **NEIN** und drücken Sie anschließend die Taste **OK**.



In diesem Bildschirm können Sie die Frequenzbereiche wählen. Zum Markieren der Zeilen verwenden Sie die Tasten "↑" oder "↓".

Sie können auch manuell über die Zifferntasten auf der Fernbedienung einen Frequenzbereich eingeben.

Stellen Sie die gewünschte **Start-** und **Endfrequenz** mit den Zifferntasten auf der Fernbedienung ein.

Danach können Sie das **Suchintervall** auf 8000 kHz oder 1000 kHz einstellen.

Wenn Sie 1000 kHz wählen, führt das TV-Gerät den Suchvorgang detaillierter durch. Die Dauer der Suche verlängert sich dementsprechend. Wenn Sie fertig

sind, drücken Sie **OK**, um die automatische Suche zu starten. Das Fernsehgerät wird die verfügbaren Sender suchen und speichern.

## Medienwiedergabe über USB-Eingang

Über die USB-Eingänge am TV-Gerät können Sie eine USB-Festplatte oder einen USB-Speicherstick an das TV-Gerät anschließen. Mit dieser Funktion können Sie auf einem USB-Laufwerk gespeicherte Dateien wiedergeben. Es werden 2,5"- und 3,5"-Laufwerke (Festplatten mit eigener Stromversorgung) unterstützt.

**WICHTIG!** Machen Sie gegebenenfalls Kopien von Ihren Dateien, bevor Sie ein Gerät an das TV-Gerät anschließen, um mögliche Datenverluste zu vermeiden. Der Hersteller keinerlei Haftung für beschädigte Dateien oder Datenverluste übernimmt. Unter Umständen sind bestimmte Arten von USB-Geräten (z. B. MP3-Player) oder USB-Festplattenlaufwerke/-Speichersticks mit diesem TV-Gerät nicht kompatibel. Hinweis: Beim Formatieren von USB-Festplatten mit 1 TB (Terabyte) Speicher oder mehr können unter Umständen Probleme auftreten.

Schnelles An- und Abstecken von USB-Geräten ist gefährlich. Stecken Sie das Laufwerk nicht mehrmals schnell hintereinander ein- und wieder ab. Dadurch könnten physische Schäden am USB-Player und am USB-Gerät selbst entstehen. Ziehen Sie das USB-Modul nicht ab, während eine Datei wiedergegeben wird.

## Menü Medienbrowser

Sie können auf einer USB-Festplatte gespeicherte Foto-, Musik- und Videodateien wiedergeben, wenn Sie diese an Ihr TV-Gerät anschließen und den Medienbrowser starten. Gehen Sie dazu wie folgt vor: Schließen Sie eine USB-Festplatte an den USB-Eingang seitlich am TV-Gerät an.

Sie können zwei USB-Geräte an Ihr TV-Gerät anstecken. Wenn beide USB-Geräte Musik, Bilder und Videos enthalten, wird der OSD-Auswahlbildschirm angezeigt. Das erste an das TV-Gerät angeschlossene USB-Gerät wird dabei als USB-Laufwerk 1 bezeichnet. Wählen Sie mit den Tasten "**^**" oder "**v**" und **OK** ein Gerät aus und drücken Sie **OK**.

Drücken Sie die Taste **MENU** und wählen Sie mit den Tasten **Links/Rechts** und **OK** die Registerkarte Medienbrowser. Die Optionen des Medienbrowsers werden angezeigt. Sie können den entsprechenden Inhalt anzeigen, indem Sie eine der Registerkarten Video, Musik oder Bild wählen. Für die Wiedergabefunktionen beachten Sie die Tastenangaben unter dem jeweiligen Bildschirmenü.

Sie können Ihre Einstellungen für den Medienbrowser mit dem Dialog Einstellungen anpassen.

## Bildgröße ändern: Bildformate

Je nach empfangenem Signal können Sendungen in unterschiedlichen Bildformaten angezeigt werden. Sie können das Bildseitenverhältnis (Bildformat) des TV ändern, um das Bild in unterschiedlichen Zoommodi anzusehen. Drücken Sie mehrmals die Taste **SCREEN**, um die Bildgröße zu ändern. **Sie können den Bildschirminhalt nach oben oder unten verschieben, indem Sie die Tasten "**^**" oder "**v**" drücken, während als Bildformat, 14:9, Kino oder Untertitel ausgewählt ist.**

## Verwendung der Kanalliste



Das TV-Gerät sortiert alle gespeicherten Sender in der Kanalliste. Sie können mit Hilfe der Kanallistenoptionen diese Kanalliste bearbeiten, Favoriten festlegen oder aktive Sender festlegen. Drücken Sie die Taste **MENU**, um in das Hauptmenü zu gelangen. Wählen Sie die Option Kanalliste mit den Tasten **Links** oder **Rechts** aus. Drücken Sie **OK**, um den Menüinhalt anzuzeigen. Wählen Sie **Kanalliste bearbeiten**, um alle gespeicherten Kanäle zu verwalten. Wählen Sie mit den Tasten **Auf** oder **Ab** und **OK** die Option **Kanalliste bearbeiten** aus. Drücken Sie die Taste **Auf** oder **Ab**, um den Kanal zur Bearbeitung auszuwählen. Drücken Sie die Tasten **Links** oder **Rechts**, um eine Funktion im Kanallisten-Menü auszuwählen. Verwenden Sie die Tasten **P+P-**, um eine Seite nach oben oder unten zu blättern. Drücken Sie die Taste **MENU**, um abzubrechen.

## Kanalliste sortieren

Sie können die Sender auswählen, die in der Kanalliste aufgelistet werden. Um bestimmte Sendertypen anzuzeigen, sollten Sie die Einstellung Aktive Kanalliste verwenden. Wählen Sie die Option Aktive Kanalliste mit den Tasten "**^**" / "**v**" aus dem Kanallistenmenü. Drücken Sie die Taste **OK**, um fortzusetzen. Wählen Sie Option Sendertyp mit den Tasten "**<**" or "**>**" and **OK** aus der Liste.

## Menü-Eigenschaften und -Funktionen

| Inhalt des Bildmenüs  |  |
|---|--|
| <b>Modus</b>  | Je nach Ihren Wünschen können Sie die entsprechende Modus Option einstellen. Der Bildmodus kann auf eine der folgenden Optionen eingestellt werden. <b>Kino, Spiel, Dynamisch und Natürlich.</b>   |
| <b>Kontrast</b>   | Stellt Helligkeits- und Dunkelheitswerte des Bildschirms ein.  |
| <b>Helligkeit</b>   | Stellt die Helligkeit des Bildschirms ein.   |
| <b>Schärfe</b>  | Stellt die Schärfe der am Bildschirm dargestellten Objekte ein.  |
| <b>Farbe</b>  | Stellt die Farbwerte und damit die Farbe ein.  |
| <b>Energiesparmodus</b>   | Um den Energiesparmodus auf Öko, Bild-Aus oder Deaktiviert einzustellen. Für weitere Informationen über den Energiesparmodus, siehe Abschnitt „Umweltinformationen“ in dieser Anleitung.   |
| <b>Hintergrundbeleuchtung (optional)</b>  | Diese Einstellung steuert die Hintergrundbeleuchtung. Sie kann auf Maximal, Minimal, Mittel und Sparmodus eingestellt werden. <i>Die Option Hintergrundbeleuchtung ist nicht sichtbar, wenn der Energiesparmodus EIN ist. Die Hintergrundbeleuchtung kann nicht aktiviert werden, wenn der VGA- oder Medienbrowser-Modus aktiv ist oder der Bildmodus auf Spiel eingestellt ist.</i> |
| <b>Rauschunterdrückung</b>  | Wenn das Übertragungssignal schwach oder verrauscht ist, können Sie mit der Option <b>Rauschreduktion</b> das Bildrauschen verringern. Die Rauschreduktion kann auf eine von drei Optionen eingestellt werden. <b>Niedrig, Mittel, Hoch oder Aus</b> (Low, Medium, High or Off).   |
| Erweiterte Einstellungen  |  |
| <b>Dynamischer Kontrast:</b>  | Sie können die Kontraststärke verändern, indem Sie die Funktion Dynamischer Kontrast verwenden. Die Funktion Dynamischer Kontrast kann auf eine dieser Optionen eingestellt werden. <b>Niedrig, Mittel, Hoch oder Aus.</b>   |
| <b>Farbtemperatur</b>   | Stellt den gewünschten Farbton ein.  |
| <b>Bildzoom</b>   | Stellt die Bildgröße auf Auto, 16:9, Untertitel, 14:9, 14:9 Zoom, 4:3 oder Kino.   |
| <b>HDMI True Black (optional):</b>  | Wenn Sie von der HDMI-Quelle aus fernseh schauen, ist diese Funktion im Bild-Einstellungs-Menü verfügbar. Sie können diese Funktion verwenden, um das Schwarz der Bilder zu verstärken.  |
| <b>Filmmodus (optional)</b>   | Filme werden mit einer anderen Zahl von Einzelbildern pro Sekunde aufgenommen als normale Fernsehprogramme. Schalten Sie diese Funktion ein, wenn Sie sich Filme ansehen, um die Szenen mit schnellen Bewegungen besser sehen zu können.   |
| <b>Oberflächenfarbe:</b>  | Stellen Sie die gewünschte Oberflächenfarbe ein.   |
| <b>Farbverschiebung</b>   | Stellt den gewünschten Farbton ein.  |
| <b>RGB Grad</b>   | Drücken Sie die OK-Taste, um die Einstellungen zu bearbeiten. Die Farbtemperaturwerte können Sie über die Funktion "RGB-Grad" einstellen.  |
| <b>Zurücksetzen</b>   | Setzt die Bildeinstellungen auf die Werksteinstellungen zurück.  |
| <b>Autoposition (in PC mode)</b>  | Optimiert die Anzeige automatisch. Drücken Sie OK, um die Optimierung durchzuführen.   |
| <b>Bildlage H (im PC-Modus)</b>   | Mit dieser Option können Sie das Bild auf die rechte oder linke Seite des Bildschirms verschieben.   |
| <b>Bildlage V (im PC-Modus)</b>   | Mit dieser Option können Sie das Bild zum oberen oder unteren Rand des Bildschirms verschieben.  |
| <b>Pixelfrequenz (im PC-Modus)</b>  | Die Einstellung Pixelfrequenz korrigiert Störungen, die als vertikale Streifen bei pixelintensiven Darstellungen wie Tabellen oder Absätzen in kleinen Schriftarten auftreten.   |
| <b>Phasenlage (im PC-Modus)</b>   | Abhängig von der Auflösung und Abtastfrequenz, die Sie in das TV-Gerät einspeisen, kann es zu einem schmutzigen oder gestörten Bild auf dem Bildschirm kommen. In diesem Fall können Sie mit dieser Option durch mehrmalige Versuche ein klareres Bild erhalten.   |
| <i>While in VGA (PC) mode, some items in Picture menu will be unavailable. Instead, VGA mode settings will be added to the Picture Settings while in PC mode.</i> |  |

## Menü-Eigenschaften und -Funktionen

| Inhalt Klangmenü                                     |   |
|--|---|
| <b>Lautstärke</b>                                    | Stellt die Lautstärke ein.  |
| <b>Equalizer:</b>                                    | Im Equalizer-Menü kann die Voreinstellung auf <b>Musik, Film, Sprache, Flat, Klassik</b> und <b>Benutzer</b> eingestellt werden. Drücken Sie die Taste <b>M</b> , um zum vorhergehenden Menü zurückzukehren. <i>Die Einstellungen des Menüs Equalizer können nur dann geändert werden, wenn Benutzer als der Equalizermodus eingestellt ist.</i>  |
| <b>Balance</b>                                       | Mit dieser Einstellung wird die Balance zwischen rechtem und linkem Lautsprecher eingestellt.   |
| <b>Kopfhörer</b>                                     | Stellt die Lautstärke für den Kopfhörer ein.  |
| <b>Audiomodus</b>                                    | Sie können zwischen den Modi Mono, Stereo, Dual-I oder Dual-II wählen, jedoch nur, wenn der gewählte Kanal die Optionen unterstützt.  |
| <b>AVL</b>   | Die Funktion Automatische Lautstärkebegrenzung (AVL) stellt den Klang so ein, dass beim Umschalten zwischen Kanälen mit unterschiedlicher Lautstärke die Lautstärke gleich bleibt (zum Beispiel ist die Lautstärke von Werbesendungen oft höher als die von anderen Programmen).  |
| <b>Dynamik Bass (optional)</b>                       | Aktiviert oder deaktiviert die Dynamic Bass.  |
| <b>Digitaler Ausgang</b>                             | Stellt den Audiotyp für den Digitalausgang ein.   |
| Installation und neue Sendersuche Inhaltsverzeichnis |   |
| <b>Automatische Kanalsuche (Retune)</b>              | Zeigt die Optionen für die automatische Kanalsuche an.<br><i><b>Digitale Antenne:</b> Sucht und speichert DVB-Sender von der Antenne.</i><br><i><b>Digitalkabel:</b> Sucht und speichert DVB-Sender von der Kabel.</i><br><i><b>Analog:</b> Sucht und speichert analoge Sender.</i><br><i><b>Digitale Antenne &amp; Analog:</b> Sucht und speichert DVB-Sender von der Antenne.</i><br><i><b>Digitalkabel &amp; Analog:</b> Sucht und speichert DVB-Sender von der Antenne.</i> |
| <b>Manuelle Kanalsuche</b>                           | Diese Funktion wird zur direkten Eingabe von Sendern verwendet.   |
| <b>Netzwerk Kanalsuche</b>                           | Searches for the linked channels in the broadcast system.   |
| <b>Analoge Feineinstellung</b>                       | Verwenden Sie diese Einstellung für die Feineinstellung von analogen Kanälen aus. Diese Funktion ist nicht verfügbar, wenn keine analogen Kanäle gespeichert sind.  |
| <b>Erste Installation</b>                            | Löscht alle gespeicherten Kanäle und Einstellungen, setzt das TV-Gerät auf die Werkseinstellungen zurück und beginnt die Erstinstallation. Für mehr Informationen zu diesem Vorgang, können Sie die Anweisungen im Abschnitt Erstinstallation verfolgen.  |







## Menü-Eigenschaften und -Funktionen

| <b>Inhalt Menü Einstellungen</b>   |   |
|--|---|
| <b>Conditional Access</b>  | Einstellen der CA-Module, sofern vorhanden.   |
| <b>Sprache</b>   | Legt die Spracheinstellungen fest.  |
| <b>Jugendschutz</b>  | Legt die Jugendschutzeinstellungen fest.  |
| <b>Timer</b>   | Legt die Timer für gewählte Programme fest.   |
| <b>Datum/Zeit</b>  | <p>Stellt Datum und Zeit ein.</p> <p>Hinweis:</p> <p>*Das TV-Gerät nimmt sich die Zeitinformation über die Sendung. Der richtige Zeitpunkt wird auf Datum / Uhrzeit-Einstellungen verfügbar sein, wenn die Zeitinformation im Sender zur Verfügung gestellt wird.</p> <p>Wenn der Fernseher in keinem Kanal-Modus ist, können Datum / Uhrzeit-Einstellungen geändert werden. Allerdings, wenn ein Kanal voreingestellt ist, kann nur der "Zeiteinstellungen Modus" geändert werden und wenn dies auf Manuell gesetzt ist, wird die Zeitzone aktiviert.</p> <p>*Wenn das Fernsehgerät in den Standby-Modus geschaltet wird und später keine verfügbaren Sendungen gibt, wird die Zeitinformation nicht aktualisiert. Wenn ein voreingestellter Kanal vorhanden ist, wird die Zeitinformation über die Sendung genommen. Mit anderen Worten, Zeitinformation steht zur Verfügung gemäß folgenden Prioritäten: Das TV-Gerät sucht zuerst nach die Zeitinformation der Sendung, dann nach den Benutzereinstellungen und schließlich nach der Zeitinformation vom Videotext.</p> |
| <b>Quellen</b>   | Aktiviert oder deaktiviert die gewünschten Quellenoptionen.   |
| <b>Andere Einstellungen: Zeigt weitere Einstellungsoptionen für das TV-Gerät an.</b> |   |
| <b>Menü Zeitlimit</b>  | Ändert die Anzeigzeit für den Menübildschirm.   |
| <b>Verschlüsselte Kanäle suchen</b>  | Wenn diese Einstellung gesetzt ist, werden beim Suchvorgang auch die verschlüsselten Kanäle gesucht. Wird die Funktion manuell auf Aus gesetzt, werden bei der automatischen oder manuellen Suche keine verschlüsselten Kanäle berücksichtigt.  |
| <b>Blauer Hintergrund</b>  | Aktiviert oder deaktiviert den blauen Hintergrund bei schwachem oder fehlendem Signal.  |
| <b>Softwareaktualisierung</b>  | Um sicherzustellen, dass Ihr TV-Gerät stets auf dem aktuellen Stand ist, müssen Sie diese Einstellung verwenden. Damit es richtig funktioniert, muss das TV-Gerät im Standby-Modus sein.  |
| <b>Software-Version</b>  | Zeigt die Version der Anwendung an.   |
| <b>Hörgeschädigte</b>  | Wenn der Programmanbieter spezielle Audiosignale überträgt, können Sie diese Einstellung auf Ein setzen, um solche Signale zu empfangen.  |
| <b>Audio-Beschreibung</b>  | Bei der Bildbeschreibung handelt es sich um eine zusätzliche Audiospur für blinde und sehbehinderte Konsumenten von visuellen Medien wie Filmen und Fernsehen. Sie können diese Funktion nur verwenden, wenn der Sender die zusätzliche Audiospur unterstützt.  |
| <b>TV-Autoabschaltung</b>  | Hier können Sie den Zeitwert für die automatische Abschaltung einstellen. Ist dieser Wert erreicht und es wird kein Steuerbefehl an das TV-Gerät übertragen, schaltet sich dieses ab.   |
| <b>Standby-Suche (optional)</b>  | Wenn Sie die Option Standbysuche auf Aus einstellen, ist diese Funktion nicht verfügbar. Um diese zu verwenden, stellen Sie sicher, dass die Option Standbysuche auf Ein gestellt ist. Ist die Standbysuche auf Ein eingestellt, werden verfügbare Sender gesucht, wenn das TV-Gerät auf Standbymodus geschaltet ist. Wenn das Gerät neue oder noch nicht vorhandene Sender findet, wird ein Menü eingeblendet, in dem Sie die Änderungen annehmen oder verwerfen können. Nach diesem Vorgang wird die Kanalliste aktualisiert. Bitte aktivieren Sie die Standby-Suche Einstellung, um Ihren Fernseher die automatische Aktualisierung der Sendefrequenz des Senders, der Ausstrahlauflösung und von ähnlichen Veränderungen zu ermöglichen.  |

## DVD-MODUS

### Umgang mit CDs

- Berühren Sie die Disc nur an den Kanten, damit sie sauber bleibt.  
- **Berühren** Sie niemals die Oberfläche.
- **Kleben** Sie weder Papier noch Klebefilm auf die Disc.
- Sollte die CD irgendwie verschmutzt sein, wie zum Beispiel mit Kleber, entfernen Sie ihn, bevor Sie die CD abspielen.
- **Setzen** Sie die Discs keinem direkten Sonnenlicht oder Hitzequellen (z.B. Heißluft) aus. Lassen Sie die Discs nicht in einem Auto, das in der Sonne geparkt wird; dort kann die Temperatur schnell ansteigen und die Discs beschädigen.
- Legen Sie die Disc nach dem Abspielen wieder in die Hülle zurück.  

### Reinigung von CDs

- Reinigen Sie die Disc vor dem Abspielen mit einem Reinigungstuch. Wischen Sie die Disc von der Mitte nach außen ab.
- **Verwenden** Sie weder Lösungsmittel (z. B. Benzin, Verdüner) noch kommerzielle Reinigungsmittel oder Antistatic-Sprays für Vinyl-LPs.

### DVD-Eigenschaften

- DVD / CD / CD-R / CD-RW / MP3 / JPEG / MPEG / Wiedergabe.
- NTSC/PA-Wiedergabe (je nach Inhalt der CD).
- LPCM Audio über koaxialen & optischen Digitalausgang (optional).
- Unterstützung von bis zu 8 Sprachen (je nach Inhalt der Disc).
- Unterstützung von Untertiteln in bis zu 32 Sprachen (je nach Inhalt der Disc).
- Unterstützung von bis zu 9 verschiedenen Anzeigewinkeln (je nach Inhalt der Disc).
- Jugendschutzfunktion mit 8 verschiedenen Stufen
- Schneller Vorlauf und Rücklauf in 5 verschiedenen Geschwindigkeiten: 2x, 4x, 8x, 16x, 32x.
- Zeitlupenwiedergabe in 4 verschiedenen Geschwindigkeiten: 1/2x, 1/4x, 1/8x, 1/16x vorwärts.
- Einzelbild-Weiterschaltung vorwärts.
- Wiederholfunktionen
- Wiederholen
- Koaxialer Audioausgang (optional).
- Kopierte Discs sind unter Umständen nicht kompatibel.

## Eine DVD ansehen

 **HINWEIS:** DVD-Modus kann nicht zugegriffen werden, es sei denn eine DVD ist eingelegt oder eine DVD-Steuerungstaste wird gedrückt.

1. Schalter am TV-Gerät.
2. Wechseln Sie zur DVD-Quelle mit der **"SOURCE"**-Taste auf der Fernbedienung.
3. Legen Sie eine Disc in die Lade ein.

Wenn Sie den TV-Bildschirm betrachten, MUSS die CD nach Ihnen zugewandt sein.

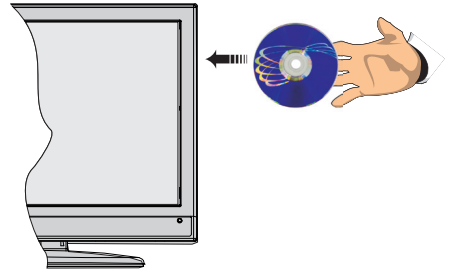

Die meisten CDs werden automatisch geladen und wiedergegeben, wenn die Disc über keine gespeicherte Menüs verfügt.

Wenn die Wiedergabe nicht automatisch beginnt, drücken Sie die Wiedergabetaste "▶" auf der Fernbedienung oder die Taste "▶ / ||" an der Seite des TV-Gerätes.

Nach einigen Sekunden kann ein Menü auf dem TV-Bildschirm erscheinen, oder der Film beginnt unmittelbar nach der Einleitung der Filmgesellschaft/TVgesellschaft. Dies hängt von dem Disc-Inhalt ab und kann bei jedem CD verschieden sein.

 **HINWEIS:** Schritte 4 und 5 sind nur relevant, wenn die Disc ein Menü enthält.

4. Drücken Sie die Navigationstasten "⤴", "⤵", "⤶" oder "⤷" oder die Zifferntaste/n um den gewünschten Titel zu wählen.
5. Drücken Sie auf die Taste **OK**. Die gewählte Option wird wiedergegeben.

### Hinweise zur DVD Wiedergabe

- a. Während des schnellen Vor- oder Rücklaufs erfolgt keine Tonwiedergabe.
- b. Während der Zeitlupenwiedergabe ist kein Ton zu hören.
- c. Die Zeitlupenwiedergabe rückwärts ist nicht möglich.
- d. In einigen Fällen ist kein direkter Wechsel zur gewünschten Untertitelsprache möglich.

e. Wenn auch nach mehrmaligem Drücken der Taste die bevorzugte Sprache nicht ausgewählt wird, ist diese auf der CD nicht verfügbar.

f. Beim erneuten Einschalten des Players bzw. beim erneuten Einlegen einer CD wird die Auswahl der Untertitelsprache automatisch wieder auf die Ausgangseinstellung zurückgesetzt.

g. Wird eine Sprache ausgewählt, die auf der CD nicht verfügbar ist, wird als Untertitelsprache automatisch die für die CD vorgegebene Standardsprache verwendet.

h. Die Untertitelsprachen wechseln in einer festgelegten Reihenfolge. Deshalb können Sie die Anzeige der Untertitel nur abbrechen, indem Sie dieselbe Taste mehrfach drücken, bis Untertitel aus ("Untertitel Aus") auf dem Bildschirm erscheint.

i. Beim erneuten Einschalten des Players bzw. beim erneuten Einlegen einer CD wird die Auswahl der Wiedergabesprache automatisch wieder auf die Ausgangseinstellung zurückgesetzt.

j. Einige DVDs enthalten keine Haupt- und/oder Titelmenus.

k. Die Einzelbildweitschaltung im Rücklauf ist nicht möglich.

l. Als Referenz: Wenn Sie eine Zahl eingeben, die größer als die Gesamtlaufzeit des aktuellen Titels ist, wird das Zeitsuchfeld ausgeblendet, und in der oberen linken Ecke des Bildschirms erscheint die Meldung "Eingabe ungültig" (Input invalid).

m. Die Diaschau ist im ZOOM-Modus deaktiviert.

## DVD-Modus-Konfiguration

1. Während in DVD-Quelle, drücken Sie die Taste DISPLAY, um zum DVD-Setup-Menü zuzugreifen. Dies ist nur möglich, wenn keine Wiedergabe vorhanden ist.

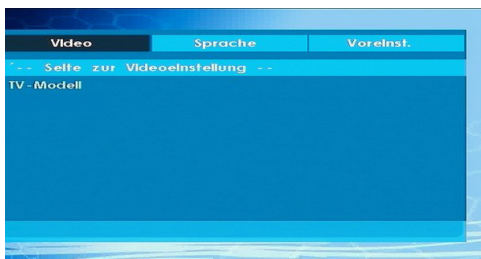

2. Dieses Menü wird betrieben durch Benutzen von "<" oder ">" und "▲" oder "▼" Tasten.

## TV-Typ

Für die Option TV-Typ ist nur 'PAL' verfügbar. Das TV-Gerät unterstützt auch das NTSC-Signal, dieses wird jedoch vor der Anzeige auf dem Bildschirm in PAL umgewandelt.

## Sprachen-Setup

Dieses Menü dient zum Einstellen der Spracheinstellungen im DVD-Modus. Sprachmenü-Inhalte sind wie folgt aufgeführt:

### OSD-SPRACHE

Sie können die OSD-Sprache auswählen, in der die Gerätemenüs angezeigt werden sollen.

### AUDIO

Wählen Sie die gewünschte Standardsprache für die Audio-Wiedergabe aus (sofern dies von der DVD unterstützt wird).

### DISC-MENÜ (DISC MENU)

Sie können eine Sprache für das Disc-Menü der DVD auswählen. Das Disc-Menü wird in der ausgewählten Sprache angezeigt, sofern die Sprache von der jeweiligen DVD unterstützt wird.

### SUBTITLE

Wählen Sie die gewünschte Standardsprache für die Untertitel-Wiedergabe aus (sofern dies von der DVD unterstützt wird).

Spezial: Dies sind die DVD-Modus Einstellungen. Menü-Inhalte sind unten detailliert aufgeführt:

### STANDARDWERTE (DEFAULT)

Wenn Sie die Option RESET auswählen und anschließend die SELECT-Taste drücken, werden die werksseitigen Voreinstellungen wiederhergestellt. Die Einstellungen der Kindersicherungsstufe und des dazugehörigen Passworts werden nicht geändert.

### DOWNMIX

Dieser Modus kann verwendet werden, wenn der digitale Audioausgang des TV-Geräts verwendet wird.

### SURROUND

Surroundausgabe.

### STEREO

Stereo-Ausgabe (zwei Kanäle)

### JUGENDSCHUTZ/KINDERSICHERUNG

Die Wiedergabe einiger DVDs kann je nach Alter des Anwenders eingeschränkt werden. Die "Jugendschutz"-Funktion erlaubt es Eltern, die Wiedergabe von Programmen zu beschränken. Sie können zwischen acht Kindersicherungsschutzstufen umschalten. Bei Einstellung der Stufe "8 ERWACHSENE" (ADULT) können Sie alle DVD-Titel wiederzugeben, ohne dass die Kindersicherungsschutzstufe der DVD berücksichtigt wird. Sie können nur DVD-Discs wiedergeben, bei denen dieselbe oder eine niedrigere Kindersicherungsschutzstufe wie diejenige Ihres Players eingestellt ist. Menü-Inhalte sind unten detailliert aufgeführt:

## PASSWORT

Mit Hilfe dieser Option können Sie das aktuelle Passwort ändern. Für die Änderung des Passworts werden Sie zunächst zur Eingabe des bisherigen Passworts aufgefordert. Nach der Eingabe des alten Passworts können Sie das neue, aus vier Ziffern bestehende Passwort eingeben. Falsch eingegebene Ziffern können mit der C-Taste wieder gelöscht werden.











**HINWEIS:** Das werksseitig voreingestellte Passwort ist "0000". Sie müssen das digitale Passwort XXXX jedes Mal eingeben, wenn Sie die Kindersicherungsschutzstufe ändern möchten. Wenn Sie das Passwort vergessen haben, wenden Sie sich an den technischen Kundendienst.

## SPDIF-Ausgang

Sie können die Option SPDIF-Ausgang auf RAW oder PCM einstellen. Wenn Sie im DVD-Menü unter SPDIF-Ausgang PCM auswählen und eine DVD mit Dolby-Audiosignal abspielen, erhalten Sie die Audioausgabe in zwei Kanälen über die Lautsprecher und den SPDIF-Ausgang. Wenn Sie im DVD-Menü unter SPDIF-Ausgang RAW auswählen und eine DVD mit Dolby-Audiosignal abspielen, werden die Lautsprecher deaktiviert und Sie erhalten die Audioausgabe in 5.1-Kanal über den SPDIF-Ausgang.

## DVD-Steuerungen

Sie können DVD-, Film-CD-, Musik- oder Picture-Disks mit den geeigneten Tasten der Fernbedienung steuern. Im Folgenden finden Sie die Hauptfunktionen der am häufigsten benutzten Fernbedienungstasten erklärt.

| Tasten  | Wiedergabe von DVDs  | Film-Wiedergabe                            | Bildwiedergabe                                      | Musikwiedergabe                |
|---|--|--|---|--------------------------------|
|  | Wiedergabe   | Wiedergabe                                 | Wiedergabe  | Wiedergabe                     |
|  | Pause  | Pause                                      | Pause   | Pause                          |
|  | Stop   | Stop                                       | Stop  | Stop                           |
|  | Nach vor / zurück springen   | Nach vor / zurück springen                 | Vorherige/Nächste                                   | Vorherige/Nächste              |
|  | Verschiebt den vergrößerten Bildausschnitt nach links oder rechts (sofern verfügbar)                                   |  |   |                                |
|  | Markiert einen Menüartikel / Verschiebt den vergrößerten Bildausschnitt nach links oben oder unten (sofern verfügbar). |  |   |                                |
|  | Schneller Vorlauf / Schneller Rücklauf   |  |   |                                |
|  | Zum Betrachten einer Szene aus verschiedenen Blickwinkeln (sofern verfügbar)   |  | Verändert den Übergangseffekt (abhängig vom Inhalt) | X                              |
| <b>C</b>  | Löschen einer eingegebenen Ziffer (sofern verfügbar)   |  |   |                                |
| <b>ANZEIGE</b>  | Zeigt die Zeit an / Zeigt das Haupt-Setupmenü an   |  |   |                                |
| <b>INFO</b>   | Modusauswahl für die Zeitzählung (bei der Wiedergabe). Wiederholt drücken, um zwischen den Modi umzuschalten.          |  |   |                                |
| <b>LANG.</b>  | Automatische Sprache   |  | X   | X                              |
| <b>MENU</b>   | Zeigt das TV-Menü.   |  |   |                                |
| <b>OK / SELECT</b>  | Eingeben / Ansehen / Wiedergeben   |  |   |                                |
| <b>REPEAT</b>   | Anzeigen der Wiederholoptionen.  |  |   |                                |
| <b>RETURN</b>   | Keht zum vorhergehenden Menü zurück (sofern verfügbar).  |  |   |                                |
| <b>ROOT</b>   | Keht zum Stammverzeichnis zurück (sofern verfügbar).   |  |   |                                |
| <b>SEARCH MODE *</b>  | Direktwahl von Szenen oder Zeitpunkten.  |  | Auswahl der gewünschten Datei.                      | Auswahl der gewünschten Datei. |
| <b>SUBTITLE</b>   | Untertitel Ein-Aus. Wiederholt drücken, um zwischen den Modi umzuschalten.   |  | X   | X                              |
| <b>SWAP</b>   | Medien-Quellenauswahl.   |  |   |                                |
| <b>TITLE</b>  | Anzeige des Disc-Menüs (sofern verfügbar).   | Anzeige des Disc-Menüs (sofern verfügbar). | X   | X                              |
| <b>MENU</b>   | Vergrößert oder verkleinert das Bild. Wiederholt drücken, um zwischen den Zoomoptionen umzuschalten.                   |  |   |                                |

| Weitere Funktionen - Tastenkombinationen (während der Wiedergabe) |  |
|---|--|
| <b>   + &gt;&gt;&gt;</b>  | Langsamer Vorlauf  |
| <b>(   + &gt;&gt;&gt;) + &lt;&lt;&lt;&lt;&lt;</b>                 | Stellt die Geschwindigkeit für den langsamen Vorlauf ein   |
| <b>&gt;&gt;&gt; + &gt;&gt;&gt;</b>                                | Stellt die Geschwindigkeit für den schnellen Vorlauf ein   |
| <b>&lt;&lt;&lt; + &lt;&lt;&lt;</b>                                | Stellt die Geschwindigkeit für den schnellen Rücklauf ein  |
| <b>■ + ■</b>  | Bestätigt den Stop-Befehl                                  |
| <b>   + &gt;&gt;&gt;</b>  | Drücken Sie mehrmals, um den manuellen Vorlauf auszuführen |

(\*) Sie können durch Drücken der Zifferntasten direkt zum entsprechenden Titel wechseln. Um auf einstellige Titelnummern zu wechseln, müssen Sie zuerst die 0 und dann die entsprechende Ziffer drücken (*Beispiel*: Um 5 zu wählen, drücken Sie 0 und 5.)

## Elektronischer Programmführer (EPG)

Einige, aber nicht alle Kanäle senden Informationen über die laufenden sowie nachfolgenden Sendungen. Drücken Sie die Taste EPG, um das Menü EPG aufzurufen.

| Do 07/06          | 19:00                     | 20:00                | 21:00 |
|-------------------|---------------------------|----------------------|-------|
| 1. BBC ONE        | Jimmy Co                  | rustie               |       |
| 2. BBC TWO        | Springwatch               | Mary, Queen of Shops |       |
| 7. BBC THREE      | Filthy, Rich and Homeless | Bust My Ass          |       |
| 16. RaiNotizie24  |                           |                      |       |
| 17. Rai Edu1      |                           |                      |       |
| 18. Rai Gulp      |                           |                      |       |
| 22. Rai Sport pia |                           |                      |       |
| 30. SAT2000       |                           |                      |       |
| 47. Rai Test HD   |                           |                      |       |
| 70. BBC Channel   | This is, CBBC             |                      |       |

**Info-Leiste Befehle:**

**Taste ROT:** Vorheriger Tag.

**Taste GRÜN:** Nächster Tag.

**Taste GELB:** Zoomt zum ausgewählten Programm.

**BLAU Taste - Nächster Tag:** Zeigt die Filteroptionen an.

### Teletext

“**TEXT**” **Teletext / Mix:** Aktiviert bei einmaligem Drücken den Teletext. Drücken Sie nochmals diese Taste, um den Teletext-Bildschirm über dem Programm anzuzeigen (Mix). Durch erneutes Drücken wird der Teletextmodus beendet.

“**RETURN**” - **Indexseite:** Dient zur Auswahl der Teletext-Indexseite.

“**INFO**” - **Anzeigen:** Zeigt verborgene Informationen an (z. B. Lösungen von Rätseln oder Spielen).

“**OK**” **Halten:** Hält falls gewünscht eine Seite an. Um die Haltefunktion aufzuheben, nochmals diese Taste drücken.

“**◀/▶**” **Unterseiten:** Wählt Unterseiten aus (sofern verfügbar), wenn der Teletext aktiv ist.

**P+ / P- und Ziffern (0-9):** Zum Auswählen einer Seite drücken.

**Hinweis:** Die meisten TV-Sender verwenden die Seitennummer 100 für die Indexseite.

Ihr TV-Gerät unterstützt die Systeme **FASTEXT** und **TOP text**. Wenn diese Systeme verfügbar sind, werden die Seiten in Gruppen oder Themen unterteilt. Ist das **FASTEXT**-System verfügbar, werden die Abschnitte einer Teletextseite farbcodiert und können dann durch Drücken der entsprechenden Farbtaste ausgewählt werden. Drücken Sie eine Farbtaste je nach Wunsch. Wenn eine **TOPText**-Übertragung vorhanden ist, werden farbige Textteile eingeblendet, deren Farbe

jeweils einer Farbtaste entsprechen. Durch Drücken der Tasten “▼” oder “▲” wird die jeweils nächste oder vorhergehende Seite angefordert.

### Digitaler Teletext (falls vorhanden)

• Drücken Sie die Taste “**TEXT**”. Die Startseite des digitalen Teletext wird eingeblendet. Steuern Sie diese Information über die farbigen Tasten, die Cursortasten und die Taste **OK**.

Die Bedienfunktion kann je nach Inhalt des digitalen Teletexts unterschiedlich sein. Folgen Sie den Anweisungen, die auf dem Bildschirm des digitalen Teletexts angezeigt werden.

Wenn Sie die Taste “**TEXT**” drücken, schaltet das TV-Gerät auf normalen Fernsehbetrieb zurück.

### Softwareaktualisierung

Ihr TV-Gerät kann neue Software-Upgrades über das Internet oder über TV-Übertragungskanäle finden und installieren. Bei der Suche über TV-Übertragungskanäle durchsucht das TV-Gerät die in den Einstellungen gespeicherten Kanäle. Vor der Upgradesuche sollten daher alle verfügbaren Kanäle eingestellt und aktualisiert werden.

#### 1) Softwareupgrade-Suche über Benutzerschnittstelle

• Sie können eine manuelle Suche nach neuen Softwareupgrades für Ihr TV-Gerät durchführen.

• Navigieren Sie dazu im Hauptmenü. Wählen Sie **Einstellungen** und dann **Weitere Einstellungen**. Wählen Sie im Menü **Weitere Einstellungen** die Option **Softwareupgrade** und drücken Sie die Taste **OK**, um das Menü **Upgradeoptionen** zu wählen.

• Wählen Sie im Menü **Upgradeoptionen** die Option **Suche nach Upgrade** und drücken Sie **OK**.

• Wird ein neues Upgrade gefunden, beginnt das Gerät mit dem Herunterladen. Ein Fortschrittsbalken zeigt die verbleibende Dauer an. Nach Abschluss des Herunterladens wird eine Meldung angezeigt, dass Sie zum Aktivieren der neuen Software das Gerät neu booten müssen. Drücken Sie **OK**, um den Bootvorgang fortzusetzen.

#### 2) Hintergrundsuche und Aktualisierungsmodus

• Wenn das TV-Gerät mit dem Internet verbunden ist, sucht es im Hintergrund nach wichtigen Software-Aktualisierungen. Wird eine wichtige Software-Aktualisierung gefunden, wird die Aktualisierung leise heruntergeladen. Nach Abschluss des Herunterladens wird eine Meldung angezeigt, dass Sie zum Aktivieren der neuen Software das Gerät neu booten müssen. Drücken Sie **OK**, um den Bootvorgang fortzusetzen.

#### 3) Upgrademodus Suche um 3 Uhr früh

• Wenn die Option **Automatische Suche** im Menü **Upgradeoptionen** aktiviert ist, schaltet sich das Gerät um 3:00 früh ein und sucht auf den

Übertragungskanälen nach neuen Softwareupgrades. Wird eine neue Software gefunden und erfolgreich heruntergeladen, arbeitet das TV-Gerät ab dem nächsten Einschaltvorgang mit der neuen Softwareversion.

**Hinweis zum Rebootvorgang:** *Das Rebooten ist der letzte Schritt beim Upgradevorgang, wenn eine neue Software erfolgreich heruntergeladen wurde. Während des Reboots führt das TV-Gerät die letzten Initialisierung durch. Dabei wird das Panel abgeschaltet und die Front-LED zeigt die Aktivität durch Blinken an. Nach etwa 5 Minuten startet das TV-Gerät neu mit der neu aktivierten Softwareversion.*

• Wenn das TV-Gerät nach 10 Minuten noch immer nicht gestartet hat, ziehen Sie den Netzstecker, warten Sie 10 Minuten, und stecken Sie ihn wieder ein. Das TV-Gerät sollte nun mit der neuen Software starten. Funktioniert das Gerät noch immer nicht, wiederholen Sie den Ab-/Ansteckvorgang noch einige Male. Wenn auch dies nichts ändert, wenden Sie sich bitte an den Kundendienst, um das Problem beheben zu lassen.

**Vorsicht: Ziehen Sie auf keinen Fall den Netzstecker, solange beim Rebootvorgang die LED noch blinkt. Dies kann dazu führen, dass das TV-Gerät nicht mehr gestartet werden kann. Dies kann dann nur vom Kundendienst behoben werden.**

## Tipps zur Fehlersuche und -behebung

### Bild Beharrlichkeit - Ghosting

Beachten Sie, dass bei der Anzeige von stehenden Bildern Geisterbilder auftreten können. Solche Bildstörungen auf LED-TVs verschwinden meist nach einer Weile wieder. Schalten Sie das Gerät für eine Weile ab. Um solche Störungen von vornherein zu vermeiden, sollten Sie keine stehenden Bildmodus lange Zeit anzeigen lassen.

### Kein Strom

Wenn Ihr Fernseher kein Strom hat, überprüfen Sie bitte ob der Netzstecker mit der Steckdose verbunden ist.

### Schlechte Bildqualität

1. Haben Sie die richtige Farbnorm ausgewählt?
2. Ist Ihr TV oder die Hausantenne zu nahe an nicht geerdeten Audiogeräten oder Neonlichtern, etc. aufgestellt?
3. Berge oder hohe Gebäude können dazu führen, dass Bilder doppelt dargestellt werden oder Geisterbilder entstehen. Manchmal können Sie die Bildqualität verbessern, indem Sie die Antenne anders ausrichten. Kann das Bild bzw. der Text kaum erkannt werden?
4. Überprüfen Sie, ob Sie die richtige Frequenz eingegeben haben.
5. Bitte stellen Sie die Kanäle neu ein.
6. Die Bildqualität kann sich verschlechtern, wenn zwei Geräte gleichzeitig an das TV-Gerät angeschlossen

werden. Trennen Sie in diesem Fall eines der Zusatzgeräte wieder ab.

### Kein Bild

1. Kein Bild bedeutet, dass Ihr TV-Gerät kein Signal empfängt. Haben Sie die richtigen Tasten auf der Fernbedienung betätigt? Versuchen Sie es noch einmal. Stellen Sie auch sicher, dass die richtige Eingangsquelle ausgewählt ist.
2. Ist die Antenne richtig angeschlossen?
3. Sind die Stecker fest mit der Antennenbuchse verbunden?
4. Ist das Antennenkabel beschädigt?
5. Wurden geeignete Stecker verwendet, um die Antenne anzuschließen?
6. Wenn Sie nicht sicher sind, fragen Sie Ihren Händler.

### Kein Ton

1. Wurde das TV-Gerät stummgeschaltet? Um den Ton wieder einzuschalten, drücken Sie die Taste "☒", oder erhöhen Sie die Lautstärke.
2. Nur ein Lautsprecher funktioniert Ist die Balance auf nur eine Seite eingestellt? Siehe Menü Ton.

### Fernbedienung spricht nicht an

Das Gerät spricht nicht auf die Fernbedienung an. Die Batterien können ausgeschöpft sein, wenn so, dann können Sie immer noch die Steuertasten auf dem TV-Gerät benutzen. (\* Ist nur möglich, wenn sie nicht durch die elterliche Kontrolle gesperrt sind.)

### Eingangsquellen - können nicht ausgewählt werden

1. Wenn Sie keine Eingabequelle wählen können, haben Sie wahrscheinlich kein Gerät angeschlossen.
2. Wenn Sie ein Gerät angeschlossen haben, überprüfen Sie die AV-Kabel und deren Anschluss.

### Die DVD Bildqualität ist schlecht

1. Vergewissern Sie sich, dass die DVD-Oberfläche nicht beschädigt ist (Keine Kratzer, Fingerabdrücke usw.)
2. Reinigen Sie die DVD und versuchen Sie es erneut. *Siehe die Anweisungen im Abschnitt "Reinigung von CDs" zur richtigen Reinigung Ihrer Discs.*
3. Stellen Sie sicher, dass die DVD-Disc im Loader mit dem Etikett nach Ihnen zugewandt ist, wenn Sie auf den TV-Bildschirm schauen.
4. Feuchtigkeit oder Kondensation auf der Disc können das Gerät negativ beeinflussen. Warten Sie ein bis zwei Stunden im Standby-Modus, bis das Gerät trocken ist.

## Die Disc wird nicht wiedergegeben

1. Keine Disc in der Maschine - *Legen Sie eine Disc in den Loader.*

2. Disc ist falsch eingelegt - *Stellen Sie sicher, dass die DVD-Disc im Loader mit dem Etikett nach Ihnen zugewandt ist, wenn Sie auf den TV-Bildschirm schauen.*

3. Falscher Disc Typ. Das Gerät kann keine CD-ROMs etc. wiedergeben. 4. Der Regionalschlüssel der DVD muss mit dem Regionalschlüssel des Geräts übereinstimmen.

Stellen Sie sicher, dass die DVD sich mit der bedruckten Seite nach vorne in der Disc-Lade befindet.

Falscher Disc Typ. Das Gerät kann keine CD-ROMs mit PC-Dateien wiedergeben.

## Falsche OSD-Sprache

1. Wählen Sie die Sprache im Menü Setup aus.

2. Die Audio- oder Untertitelsprache der DVD lassen sich nicht ändern.

3. Auf der DVD sind keine mehrsprachigen Audios bzw. Untertitel aufgezeichnet.

4. Versuchen Sie, die Audiospur bzw. die Untertitel im Titelménü der Disc zu ändern. Manche DVDs erlauben dem Anwender nicht, die Einstellungen ohne Verwendung des Disc-Ménüs zu ändern.

## Funktionen Anzeigewinkel, Zoom etc. arbeiten nicht

1. Diese Funktionen sind auf der DVD nicht vorhanden.

2. Der Blickwinkel kann nur dann geändert werden, wenn das Blickwinkel-Symbol angezeigt ist.

## Wenn keine Maßnahmen geholfen haben...

Wenn Sie mit keinem der oben angeführten Hinweise das Problem lösen konnten, sollten Sie das TV-DVD-Kombigerät abschalten und wieder einschalten. Hilft auch das nicht weiter, wenden Sie sich bitte an Ihren Händler oder an eine auf TV-DVD-Geräte spezialisierte Reparaturwerkstatt. Versuchen Sie niemals, ein defektes TV-DVD-Gerät selbst zu reparieren.

Hergestellt unter Lizenz der Dolby Laboratories.

## INHABER DER MARKENZEICHEN

„Dolby“ und das Doppel-D-Symbol sind Warenzeichen der Dolby Laboratories.



## Informationen über die Entsorgung von Altgeräten und Batterien

[nur für die Europäische Union]

Diese Symbole zeigen an, dass das elektrische oder elektronische Gerät am Ende seiner Nutzungsdauer nicht als normaler Haushaltsmüll entsorgt werden darf. Wenn Sie dieses Produkt oder Batterien entsorgen wollen, beachten Sie bitte die Sammelsysteme und -einrichtungen für die entsprechende Wiederverwertung.

**Hinweis:** Das Zeichen Pb unter dem Batteriesymbol bedeutet, dass diese Batterie Blei enthält.



Products



Battery

## Typische Anzeigemodi PC

In der folgenden Tabelle werden einige der üblichen Video Display-Modi dargestellt. Unter Umständen unterstützt Ihr TV keine verschiedenen Auflösungen. Ihr Gerät unterstützt bis zu 1920x1080.

| Index | Auflöung  | Frequenz |
|-------|-----------|----------|
| 1     | 640x350p  | 60 Hz    |
| 2     | 640x400p  | 60 Hz    |
| 3     | 1024x768  | 60 Hz    |
| 4     | 1280x768  | 60 Hz    |
| 5     | 1360x768  | 60 Hz    |
| 6     | 720x400   | 60 Hz    |
| 7     | 800x600   | 56 Hz    |
| 8     | 800x600   | 60 Hz    |
| 9     | 1024x768  | 60 Hz    |
| 10    | 1024x768  | 66 Hz    |
| 11    | 1280x768  | 60 Hz    |
| 12    | 1360x768  | 60 Hz    |
| 13    | 1280x1024 | 60 Hz    |
| 14    | 1280x960  | 60 Hz    |
| 15    | 1280x1024 | 60 Hz    |
| 16    | 1400x1050 | 60 Hz    |
| 17    | 1920x1080 | 60 Hz    |
| 18    | 1600x1200 | 60 Hz    |



## Technische Daten

### TV-ÜBERTRAGUNG

PAL/SECAM B/G D/K K' I/I' L/L'

### DIGITALEMPFANG

DVB-T MPEG2

DVB-T MPEG4 HD

DVB-C MPEG2

DVB-C MPEG4 HD

### EMPFANGSKANÄLE

VHF (BAND I/III)

UHF (BAND U)

HYPERBAND

### ANZAHL DER VOREINGESTELLTEN KANÄLE

10000

### KANALANZEIGE

Bildschirmanzeige

### RF-ANTENNENEINGANG

75 Ohm (nicht geregelt)

### BETRIEBSSPANNUNG

110-240V AC, 50/60 Hz.

### AUDIO

Deutsch + Nicam Stereo

### AUDIOAUSGABELEISTUNG ( $W_{RMS}$ ) (10% THD)

2x2,5

### LEISTUNGS-AUFNAHME (W)

47 W (max.)

### PANEL

16:9-Display, 19" Bildschirmgröße

### ABMESSUNGEN (mm)

TxLxH (Mit Fuss): 134 x 468 x 341

Gewicht (kg): 4,10

TxLxB (Ohne Standfuß): 53 x 468 x 307

Gewicht (kg): 3,90





## Im USB-Modus unterstützte Dateiformate

| Medium     | Datei-<br>erweiterung | Format   |                             | Hinweise   |
|------------|-----------------------|--|-----------------------------|--|
|            |                       | Video  | Audio                       | (Max. Auflösung / Bitrate etc.)                          |
| Film       | .mpg .mpeg            | MPEG1,2  | MPEG Layer 1/2/3            | MAX 1920x1080 @ 30P 20Mbit/sek                           |
|            | .dat                  | MPEG1,2  | MPEG2                       |  |
|            | .vob                  | MPEG2  |                             |  |
|            | .mkv                  | H.264, MPEG1,2,4   | EAC3/ AC3                   |  |
|            | .mp4                  | MPEG4<br>Xvid 1.00,<br>Xvid 1.01, Xvid 1.02, Xvid 1.03,<br>Xvid 1.10-beta1/2<br>H.264        | PCM/MP3                     |  |
|            | .avi                  | MPEG2, MPEG4<br>Xvid 1.00,<br>Xvid 1.01, Xvid 1.02, Xvid 1.03,<br>Xvid 1.10-beta1/2<br>H.264 |                             |  |
| Musik      | .mp3                  | -  | MPEG 1 Layer 1 /<br>2 (MP3) | 32Kbps ~ 320Kbps(Bitrate)<br>32KHz ~ 48KHz(Samplingrate) |
| Foto       | .jpg .jpeg            | Baseline JPEG  | -                           | max WxH = 15360x8640 4147200bytes                        |
|            | .                     | Progressive JPEG   | -                           | max WxH = 9600x6400 3840000bytes                         |
|            | .bmp                  | -  | -                           | max WxH = 9600x6400 3840000bytes                         |
| Untertitel | .sub .srt             | -  | -                           | -  |

## DVD-Modus unterstützte Dateiformate

| Medium             | Datei-<br>erweiterung | Format                   |                             | Unterstützte (Max.<br>Auflösung / Bitrate etc.)   |
|--------------------|-----------------------|--------------------------|-----------------------------|---|
|                    |                       | Video                    | Audio                       |   |
| Film               | .mpg/ .dat/ .vob      | MPEG1                    | MPEGLayer1/2/3              |   |
|                    |                       | MPEG2                    | MPEG2                       |   |
|                    | .avi                  | XviD/ 3ivx               | PCM/MP3                     | XviD-Version bis:1.1.2  |
|                    |                       | MPEG4<br>MS ISO<br>MPEG4 | PCM/MP3                     | SP und ASP unterstützt  |
| Musik              | -                     | -                        | PCM                         | Sample-Rate: 8K ~ 48KHz   |
|                    | .mp3                  | -                        | MPEG 1/2<br>Layer 1/2/3/MP3 | Sample-Rate: 8K ~ 48KHz,<br>Bitrate: 64K ~ 320Kbps  |
| Foto               | .jpg                  | Baseline JPEG            |                             | B x H = 8902 x 8902 bis<br>zu 77 Mega-Pixel Format-<br>Unterstützung: 444/ 440/<br>422/ 420/ Graustufen |
|                    |                       | Progressive JPEG         |                             | Bis zu 4 Mega-Pixel Format-<br>Unterstützung: 444/ 440/<br>422/ 420/ Graustufen                         |
| Ext.<br>Untertitel | .srt                  |                          |                             | Textdateiformat wird<br>unterstützt, jedoch kein<br>Bilddateiformat                                     |
|                    | .smi                  |                          |                             |   |
|                    | .sub                  |                          |                             |   |
|                    | .ssa                  |                          |                             |   |
|                    | .ass                  |                          |                             |   |

## Kompatible Disc-Typen

| Disc-<br>Typen(Logos)  | Aufnahme-Arten   | Disc-<br>Größe | Maximale<br>Wiedergabezeit                          | Eigenschaften  |
|--|------------------|----------------|---|--|
|   | Audio+Video      | 12cm           | Einseitig; 240<br>min.<br>Doppelseitig; 480<br>min. | Dank des Dolby Digital und MPEG-<br>2-Systems verfügt eine DVD über<br>ausgezeichnete Ton- und Bildqualität.<br>Die verschiedenen Bildschirm- und<br>Audio-Funktionen können problemlos<br>über das Bildschirmmenü gewählt<br>werden.  |
|  | Audio            | 12cm           | 74 min.   | Eine analoge Langspielplatte (LP) wird<br>als Analogsignal mit größerer Verzerrung<br>aufgenommen. Auf einer CD wird ein<br>digitales Signal mit besserer Audioqualität,<br>geringerer Verzerrung und geringerem<br>Qualitätsverlust des Audiosignals im Lauf<br>der Zeit aufgezeichnet. |
|  | Audio(xxxx.mp3)  | 12cm           | Abhängig von<br>der MP3-Qualität                    | MP3 wird als digitales Signal mit besserer<br>Audioqualität, weniger Verzerrung und<br>einer geringeren Verschlechterung<br>der Audioqualität im Lauf der Zeit<br>aufgezeichnet.   |
|  | Video(Standbild) | 12cm           | Abhängig von<br>JPG-Qualität                        | JPEG wird als digitales Signal mit<br>besserem Erhalt der Bildqualität im<br>Lauf der Zeit aufgezeichnet.  |

Für einen ordnungsgemäßen Betrieb müssen nur 12 cm CDs verwendet werden.

## Hinweis zur Konformität

Das Fernsehgerät entspricht den folgenden Normen:

In Bezug auf die Konformität mit den grundlegenden Anforderungen und den relevanten Vorschriften entspricht dieses Gerät der EMC-Richtlinie 2004/108/EC sowie der Richtlinie 2006/95/EC für Niederspannungsgeräte. Anforderungen für umweltgerechte Gestaltung energieverbrauchsrelevanter Produkte (Richtlinie 2009/125/EC nach der Durchführungsverordnung Nr. 642/2009).

EN 55013: 2001 + A1:2003 + A2:2006

EN 55020: 2007

EN 61000-3-2:2006

EN 61000-3-3: 1995 + A1:2001 + A2:2005

EN 60065: 2002 + A1:2006 + A11:2008

EN 55022:2006 (Gerätekategorie A)

EN 55024:1998 + A1:2001 + A2:2003

Importiert durch: VESTEL GERMANY GmbH,  
Parkring 6

D-85748 Garching b. München  
Deutschland

### **WARNUNG**

**Dies ist ein Produkt der Klasse A. Im Hausgebrauch kann dieses Produkt Funkstörungen verursachen. In diesem Fall muss der Benutzer unter Umständen entsprechende Maßnahmen ergreifen.**

## Definition der Begriffe

### **Bildverhältnis**

Dieser Begriff bezieht sich auf das Verhältnis von Bildhöhe und -breite.

### **AVL**

Automatische Lautstärkebegrenzung.

### **Helligkeit**

Diese Steuerung definiert den allgemeinen Helligkeitsgrad des Gesamtbilds.

### **Kontrast**

Damit wird der Bereich der optischen Dichte und der Ton des Gesamtbilds eingestellt.

### **Component-Audioeingänge**

Wird für den normalen analogen Audioanschluss zwischen Geräten verwendet.

## HDMI

High Definition Multimedia Interface. Dieser Anschluss liefert ein unkomprimiertes digitales Video- und Audiosignal hoher Qualität. Dabei werden Audio- und Videosignale über einen einzigen Anschluss ausgegeben.



## NTSC

Der in den USA verwendete Standard für Zeilen-TV-Signale, der auch in einigen anderen Ländern verwendet wird.

## OSD

Bildschirmanzeige (On Screen Display). Informationen wie Kanalnummer und Lautstärke, die auf dem Bildschirm des TV-Gerätes angezeigt werden.

## PAL

Europäische Norm für Zeilen-TV-Signale.

## SECAM

Ein in Frankreich und einigen anderen Ländern verwendetes Videoformat, das dem Format PAL ähnlich ist.

## Scart

Audio-/Video-Anschluss mit 21 Pins, wird hauptsächlich bei TV-Geräten in Europa verwendet.

## Schärfe

Eine Steuerung, die den Effekt einer größeren Auflösung durch Hell-/Dunkelübergänge erzeugt.

## System

Definiert die Übertragungsart des TV-Bilds, da das Übertragungssystem nicht in allen Ländern dasselbe ist.

## VGA

VGA ist ein verbreiteter Standard für die Grafikanzeige auf PCs.

## LPCM

LPCM steht für Pulse Code Modulation und ist ein digitales Audiosignal.

## MPEG

Kurzform für Moving Picture Experts Group. Dabei handelt es sich um einen internationalen Standard für die Kompression von bewegten Bildern. Auf einigen DVDs sind die digitalen Audiosignale in diesem Format komprimiert und aufgenommen.

## Einschalten des TV-Gerätes mit 12V

### Einschalten des TV-Geräts mit 12

1. Verbinden Sie das Zigarettenanzünderkabel (nicht im Lieferumfang enthalten) mit dem Zigarettenanzünder Ihres Fahrzeugs. Achten Sie dabei auf die richtige Polung.
2. Stecken Sie die andere Seite des 12 volt-Kabels in den 12V Anschluss an der Rückseite des TV-Geräts
3. Drücken Sie eine der Tasten "⏻" **P+** / **P-** oder eine Zifferntaste auf der Fernbedienung oder drücken Sie die Taste "⏻" , - oder + am TV-Gerät. Das TV-Gerät schaltet sich ein (optional).
4. Stellen Sie das bestmögliche Bild über die Antennenposition ein, oder stellen Sie falls erforderlich die TV-Kanäle neu ein.

### Ein-/Ausschalten des TV-Geräts

1. Drücken Sie die Taste "⏻" auf der Fernbedienung oder die Taste "⏻" am Fernsehgerät. Das Gerät schaltet in den Standby-Modus..
2. Nehmen Sie die Kabelanschlüsse und den Netzstecker ab.

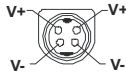

**ACHTUNG:** 12 V Eingang :

Wir freuen uns, dass Sie sich für den Kauf eines LCD TV unseres Hauses entschieden haben, und wünschen Ihnen viel Spaß mit diesem hochwertigen Produkt. Unsere strenge Fertigungskontrolle gewährleistet die hohe Qualität unserer Geräte. Für den Fall, dass Sie dennoch eine berechtigte Beanstandung haben, gewähren wir eine Garantie für die Dauer von

## 3 Jahren

ab Kaufdatum nach den nachfolgenden Bedingungen:

1. Diese Garantie lässt Ihre gesetzlichen Gewährleistungsansprüche als Verbraucher gegenüber dem Verkäufer des Gerätes unberührt. Diese Rechte werden durch die von uns gewährte Herstellergarantie nicht eingeschränkt.
2. Die von uns gewährte Garantie hat nur Gültigkeit für den privaten Gebrauch des Gerätes, soweit dieses im Gebiet der Bundesrepublik Deutschland erworben wurde. Unsere Garantieleistungen beschränken sich ebenfalls auf das Gebiet der Bundesrepublik Deutschland.
3. Die Garantiedauer beträgt 3 Jahre ab Kaufdatum.
4. Unsere Garantieleistung umfasst während der Garantiedauer nach unserer Wahl die Instandsetzung Ihres Gerätes oder den Austausch gegen ein gleichwertiges Gerät, die bei uns anfallenden Arbeitslöhne, Materialkosten und die Transportkosten des Gerätes innerhalb Deutschland, wenn die Ware an uns in der Originalverpackung versendet wird. Nicht von der Garantieleistung umfasst sind die Kosten einer anderenfalls notwendig werdenden Ersatzverpackung. Die durch eine Ersatzverpackung entstehenden Kosten sind von Ihnen zu tragen und nicht von unserer Garantieleistung umfasst.
5. Zur Geltendmachung Ihrer Beanstandung bitten wir Sie, zunächst unsere Hotline anzurufen.



**Hotline... 0180 3 44 88 99\***

\*0,09 €/Min aus dem Festnetz der T-Com,  
Mobilfunk max. 42ct/Min.

Dort wird man dann gemeinsam mit Ihnen abstimmen, welche Schritte zur Instandsetzung des Gerätes eingeleitet werden oder schreiben Sie an: [LCD@vestel-germany.de](mailto:LCD@vestel-germany.de).



Über eine Bewertung unseres Service,  
würden wir uns sehr freuen.  
[www.bewertemich-online.de](http://www.bewertemich-online.de)

6. Sie müssen weiter den Kaufnachweis führen. Hier zu genügt das Original des Kassenzettels, den Sie dem Gerät beifügen. Ohne Kaufnachweis können wir leider keine kostenlosen Garantieleistungen erbringen. Geht uns ein Gerät ohne Kaufnachweis zu, erhalten Sie von uns einen Kostenvoranschlag für die Reparatur. Entscheiden Sie sich gegen eine Reparatur, so liefern wir das Gerät an Sie zurück und berechnen Ihnen eine Pauschale für Transport und Ausarbeitung des Kostenvoranschlags.
7. Ausgetauschte Teile verbleiben in unserem Servicezentrum und werden nach unserem Ermessen vernichtet.
8. Die Garantie erlischt, wenn das Gerät von Ihnen oder einem nicht von uns autorisierten Dritten geöffnet und/oder Veränderungen an dem Gerät vorgenommen worden sind.
9. Kein Garantieanspruch besteht:
  - bei Entfernung bzw. Verlust des Seriennummernaufklebers
  - bei unsachgemäßer Behandlung
  - bei mechanischer Beschädigung des Gerätes von außen
  - bei Transportschäden
  - bei Verschleiß
  - bei Bedienungsfehlern
  - bei Aufstellung des Gerätes in Feuchträumen oder im Freien
  - bei Schäden, die auf höhere Gewalt, Wasser, Blitzschlag, Überspannung zurückzuführen sind
  - bei übermäßiger Nutzung, insbesondere bei anderer als privater Nutzung
  - bei Missachtung der Bedienungsanleitung
  - wenn das Gerät keinen technischen Defekt aufweist
  - bei Pixelfehlern, die innerhalb der in der ISO Norm 9241-307 (Pixelfehlerklasse II) festgelegten Toleranzen liegen.
10. Zur Validisierung Ihres Anspruches und um eine zeitnahe Bearbeitung zu gewährleisten, senden Sie uns bitte immer den gesamten Verpackungsinhalt inklusive aller Zubehörteile zu. (z.B. Fernbedienung, Ständer, Wandhalterungen, A/VKabel usw...)
11. Die Garantie umfasst keine weitergehende Haftung unsererseits, insbesondere keine Haftung für Schäden, die nicht am Gerät selbst entstanden sind oder die durch den Ausfall des Gerätes bis zur Instandsetzung entstehen (z.B. Weggelassen, Handlingskosten, etc.). Hierdurch wird jedoch unsere gesetzliche Haftung, insbesondere nach dem Produkthaftungsgesetz, nicht eingeschränkt oder ausgeschlossen.
12. Von uns erbrachte Garantieleistungen verlängern die Garantiefrist von 3 Jahren ab Kaufdatum nicht, auch nicht hinsichtlich eventuell ausgetauschter Komponenten.

Wir wünschen Ihnen viel Spaß mit Ihrem neuen LCD-TV

Wir freuen uns, dass Sie sich für den Kauf eines Produktes unseres Hauses entschieden haben, und wünschen Ihnen viel Spaß mit diesem hochwertigen Produkt. Unsere strenge Fertigungskontrolle gewährleistet die hohe Qualität unserer Geräte. Für den Fall, dass Sie dennoch eine berechtigte Beanstandung haben, gewähren wir eine Garantie für die Dauer von

## 3 Jahren

ab Kaufdatum nach den nachfolgenden Bedingungen:

1. Diese Garantie lässt Ihre gesetzlichen Gewährleistungsansprüche als Verbraucher gegenüber dem Verkäufer des Gerätes unberührt. Diese Rechte werden durch die von uns gewährte Herstellergarantie nicht eingeschränkt.
2. Die von uns gewährte Garantie hat nur Gültigkeit für den privaten Gebrauch des Gerätes und beschränkt sich auf das Gebiet der Bundesrepublik Österreich.
3. Die Garantiedauer beträgt 3 Jahre ab Kaufdatum.
4. Unsere Garantieleistung umfasst während der Garantiedauer nach unserer Wahl die Instandsetzung Ihres Gerätes oder den Austausch gegen ein gleichwertiges Gerät, die bei uns anfallenden Arbeitslöhne, Materialkosten und die Transportkosten des Gerätes innerhalb Österreichs, wenn die Ware an uns in der Originalverpackung versendet wird. Nicht von der Garantieleistung umfasst sind die Kosten einer anderenfalls notwendig werdenden Ersatzverpackung. Die durch eine Ersatzverpackung entstehenden Kosten sind von Ihnen zu tragen und nicht von unserer Garantieleistung umfasst.
5. Zur Geltendmachung Ihrer Beanstandung bitten wir Sie, zunächst unsere Hotline anzurufen.



Es wird empfohlen die Originalverpackung aufzubewahren, um im Garantiefalle einen sicheren Transport des Gerätes zu gewährleisten. Eine kurze Beschreibung Ihrer Beanstandung wäre sehr hilfreich und unterstützt die schnelle Reparatur und Rücklieferung des Gerätes. Wir empfehlen vorab unsere Hotline anzurufen.

6. Sie müssen weiter den Kaufnachweis führen. Hier zu genügt das Original des Kassenzettels, den Sie dem Gerät beifügen. Ohne Kaufnachweis können wir leider keine kostenlosen Garantieleistungen erbringen. Geht uns ein Gerät ohne Kaufnachweis zu, erhalten Sie von uns einen Kostenvoranschlag

für die Reparatur. Entscheiden Sie sich gegen eine Reparatur, so liefern wir das Gerät an Sie zurück und berechnen Ihnen eine Pauschale für Transport und Ausarbeitung des Kostenvoranschlags.

7. Ausgetauschte Teile verbleiben in unserem Servicezentrum und werden nach unserem Ermessen vernichtet.
8. Die Garantie erlischt, wenn das Gerät von Ihnen oder einem nicht von uns autorisierten Dritten geöffnet und/oder Veränderungen an dem Gerät vorgenommen worden sind.
9. Kein Garantieanspruch besteht:
  - bei unsachgemäßer Behandlung
  - bei mechanischer Beschädigung des Gerätes von außen
  - bei Transportschäden
  - bei Verschleiß
  - bei Bedienungsfehlern
  - bei Aufstellung des Gerätes in Feuchträumen oder im Freien
  - bei Schäden, die auf höhere Gewalt, Wasser, Blitzschlag, Überspannung zurückzuführen sind
  - bei übermäßiger Nutzung, insbesondere bei anderer als privater Nutzung
  - bei Missachtung der Bedienungsanleitung
  - wenn das Gerät keinen technischen Defekt aufweist
  - bei Pixelfehlern die innerhalb der in der ISO Norm 9241-307 (Pixelfehlerklasse II) festgelegten Toleranzen liegen.
10. Die Garantie umfasst keine weitergehende Haftung unsererseits, insbesondere keine Haftung für Schäden, die nicht am Gerät selbst entstanden sind oder die durch den Ausfall des Gerätes bis zur Instandsetzung entstehen (z.B. Wegekosten, Handlingskosten, etc.). Hierdurch wird jedoch unsere gesetzliche Haftung, insbesondere nach dem Produkthaftungsgesetz, nicht eingeschränkt oder ausgeschlossen.
11. Von uns erbrachte Garantieleistungen verlängern die Garantiefrist von 3 Jahren ab Kaufdatum nicht, auch nicht hinsichtlich eventuell ausgetauschter Komponenten.
12. Zur Validisierung Ihres Anspruches und um eine zeitnahe Bearbeitung zu gewährleisten, senden Sie uns bitte immer den gesamten Verpackungsinhalt inklusive aller Zubehörteile zu. (z.B. Fernbedienung, Ständer, Wandhalterungen, A/VKabel usw...)

Wir wünschen Ihnen viel Spaß mit Ihrem neuen Gerät!



