



Portables Digital-Radio für DAB+/UKW DAB 2

DAB+

Bedienungsanleitung

Das Vorwort

Diese Bedienungsanleitung hilft Ihnen beim

- bestimmungsgemäßen und
- sicheren

Gebrauch Ihres Radios, im folgenden Anlage oder Gerät genannt.

Die Zielgruppe dieser Bedienungsanleitung

Die Bedienungsanleitung richtet sich an jede Person, die das Gerät

- aufstellt,
- bedient,
- reinigt
- oder entsorgt.

Die Gestaltungsmerkmale dieser Bedienungsanleitung

Verschiedene Elemente der Bedienungsanleitung sind mit festgelegten Gestaltungsmerkmalen versehen. So können sie leicht feststellen, ob es sich um

normalen Text,

- Aufzählungen oder
- Handlungsschritte

handelt.

Inhaltsverzeichnis

Sicherheit und Aufstellen des Geräts	4
Sicherheit	4
Umgang mit Batterien	5
Die Beschreibung des Geräts	8
Der Lieferumfang	8
Die besonderen Eigenschaften des Geräts	8
Bedienelemente	9
Wie Sie das Gerät zum Betrieb vorbereiten	11
Wie Sie die Batterien einlegen	11
Wie Sie den Antennenempfang verbessern.....	12
Wie Sie das Netzgerät anschließen	12
Wie Sie einen Kopfhörer benutzen	13
Wie Sie allgemeine Geräte-Funktionen bedienen	14
Wie Sie das Gerät einschalten	14
Wie Sie die Lautstärke einstellen	14
Wie Sie das Gerät ausschalten	14
Was ist DAB	15
Wie Sie das Gerät im DAB-Modus bedienen	16
Wie Sie einen Suchlauf bei DAB durchführen.....	16
Wie Sie DAB-Sender speichern	16
Manuelle Sendersuche bei DAB	17
Wie Sie Informationen einblenden	17
Wie Sie inaktive Stationen löschen	18

Wie Sie die Displayanzeigen aufrufen	18
Wie Sie das Gerät im UKW-Modus bedienen	19
Wie Sie einen UKW/FM-Sender einstellen	19
Wie Sie Mono/Stereo einstellen.....	19
Wie Sie UKW-Sender speichern.....	20
Wie Sie Informationen darstellen	20
Weitere Menüoptionen einstellen	21
Wie Sie die Weckzeit einstellen.....	21
Wecker nach Alarm ausschalten	22
Wecker ausschalten	22
Wie Sie das Gerät auf Werkseinstellung zurücksetzen	22
Wie Sie die Software-Version finden	22
Wie Sie das Gerät reinigen	23
Wie Sie Fehler beseitigen	23
Technische Daten	25
Entsorgungshinweise	26

Sicherheit und Aufstellen des Geräts

Lesen Sie bitte alle Sicherheitshinweise sorgfältig durch und bewahren Sie diese für spätere Fragen auf. Befolgen Sie immer alle Warnungen und Hinweise in dieser Bedienungsanleitung und auf der Rückseite des Geräts.

Sicherheit

Vorsicht im Umgang mit dem Netzadapter!

- Das Gerät darf nur an eine Netzspannung von 100 - 240 V~, 50/60 Hz angeschlossen werden. Versuchen Sie niemals, das Gerät mit einer anderen Spannung zu betreiben.
 - Verwenden Sie nur das mitgelieferte Netzteil.
 - Der Netzstecker darf erst angeschlossen werden, nachdem die Installation vorschriftsmäßig beendet ist.
 - Wenn das Netzkabel defekt ist bzw. wenn das Gerät sonstige Schäden aufweist, darf es nicht in Betrieb genommen werden.
 - Beim Abziehen des Netzteils von der Steckdose am Stecker ziehen - nicht am Kabel.
 - Um Feuergefahr und die Gefahr eines elektrischen Schlages zu vermeiden, setzen Sie das Gerät weder Regen noch sonstiger Feuchtigkeit aus.
- Nehmen Sie das Gerät nicht in der Nähe von Bädewannen, Swimmingpools oder spritzendem Wasser in Betrieb.
 - Stellen Sie keine Behälter mit Flüssigkeit, z.B. Blumenvasen, auf das Gerät. Diese könnten umfallen, und die auslaufende Flüssigkeit kann zu erheblicher Beschädigung bzw. zum Risiko eines elektrischen Schlages führen.
 - Sollten Fremdkörper oder Flüssigkeit in das Gerät gelangen, ziehen Sie sofort den Netzstecker aus der Steckdose. Lassen Sie das Gerät von qualifiziertem Fachpersonal überprüfen, bevor Sie es wieder in Betrieb nehmen. Andernfalls besteht die Gefahr eines elektrischen Schlags.
 - Öffnen Sie nicht das Gehäuse. Andernfalls besteht die Gefahr eines elektrischen Schlags.
 - Versuchen Sie niemals ein defektes Gerät selbst zu reparieren. Wenden Sie sich immer an eine unserer Kundendienststellen.
 - Öffnen Sie das Gerät auf keinen Fall – dies darf nur der Fachmann.
 - Fremdkörper, z.B. Nadeln, Münzen, etc., dürfen nicht in das Innere des Gerätes fallen.
 - Es dürfen keine offenen Brandquellen, wie z.B. brennende Kerzen auf das Gerät gestellt werden.
 - Lassen Sie Kinder niemals unbeaufsichtigt dieses Gerät benutzen.

- Überlassen Sie Wartungsarbeiten stets qualifiziertem Fachpersonal. Andernfalls gefährden Sie sich und andere.
- Die Anschlusskontakte auf der Geräterückseite nicht mit metallischen Gegenständen oder den Fingern berühren. Die Folge können Kurzschlüsse sein.
- Das Gerät bleibt auch in ausgeschaltetem Zustand Standby mit dem Stromnetz verbunden. Ziehen Sie den Stecker des Netzteils aus der Steckdose, falls Sie das Gerät über einen längeren Zeitraum nicht benutzen. Ziehen Sie nur am Netzstecker.
- Hören Sie Musik nicht mit großer Lautstärke. Dies kann zu bleibenden Gehörschäden führen.
- Dieses Gerät ist nicht dafür bestimmt, durch Personen (einschließlich Kinder) mit eingeschränkten physischen, sensorischen oder geistigen Fähigkeiten oder mangels Erfahrung und/oder mangels Wissen benutzt zu werden, es sei denn, sie werden durch eine für ihre Sicherheit zuständige Person beaufsichtigt oder erhielten von ihr Anweisungen, wie das Gerät zu benutzen ist.
- Kinder müssen beaufsichtigt werden, um sicherzustellen, dass sie nicht mit dem Gerät spielen.
- Es ist verboten Umbauten am Gerät vorzunehmen.
- Beschädigte Geräte bzw. beschädigte Zubehörteile dürfen nicht mehr verwendet werden.

Umgang mit Batterien

- Achten Sie darauf, dass Batterien nicht in die Hände von Kindern gelangen. Kinder könnten Batterien in den Mund nehmen und verschlucken. Dies kann zu ernsthaften Gesundheitsschäden führen. In diesem Fall sofort einen Arzt aufsuchen!
- Normale Batterien dürfen nicht geladen, erhitzt oder ins offene Feuer geworfen werden (**Explosionsgefahr!**).
- Wechseln Sie schwächer werdende Batterien rechtzeitig aus.
- Wechseln Sie immer alle Batterien gleichzeitig aus und verwenden Sie Batterien des gleichen Typs.

Vorsicht!

- Ausgelaufene oder beschädigte Batterien können bei Berührung mit der Haut Verätzungen verursachen. Benutzen Sie in diesem Fall geeignete Schutzhandschuhe. Reinigen Sie das Batteriefach mit einem trockenen Tuch.
- Batterien keinen extremen Bedingungen aussetzen. Nicht auf Heizkörpern ablegen, nicht direkter Sonnenstrahlung aussetzen!

Wichtiger Hinweis zur Entsorgung:

Batterien können Giftstoffe enthalten, die die Gesundheit und die Umwelt schädigen.

- Das Produkt enthält Batterien, die der Europäischen Richtlinie 2006/66/EG unterliegen. Diese dürfen nicht mit dem normalen Hausmüll entsorgt werden.
- Bitte informieren Sie sich über die örtlichen Bestimmungen zu gesonderten Entsorgung von Batterien, da durch die korrekte Entsorgung Umwelt und Menschen vor möglichen negativen Folgen geschützt werden.

Dieses Zeichen finden Sie auf schadstoffhaltigen Batterien:



Aufstellen des Gerätes

- Stellen Sie das Gerät auf einen festen, sicheren und horizontalen Untergrund. Sorgen Sie für gute Belüftung.
- Stellen Sie das Gerät nicht auf weiche Oberflächen wie Teppiche, Decken oder in der Nähe von Gardinen und Wandbehängen auf. Die notwendige Luftzirkulation kann dadurch unterbrochen werden. Dies könnte möglicherweise zu einem Gerätebrand führen.
- Das Gerät nicht durch Gardinen, Decken oder Zeitungen verdecken.
- Stellen Sie das Gerät nicht in der Nähe von Wärmequellen wie Heizkörpern auf. Vermeiden Sie direkte Sonneneinstrahlungen und Orte mit außergewöhnlich viel Staub.
- Beachten Sie, dass die Gerätefüße u.U. farbige Abdrücke auf bestimmten Möbeloberflächen hinterlassen könnten. Verwenden Sie einen Schutz zwischen Ihren Möbeln und dem Gerät.
- Der Standort darf nicht in Räumen mit hoher Luftfeuchtigkeit, z.B. Küche oder Sauna, gewählt werden, da Niederschläge von Kondenswasser zur Beschädigung des Gerätes führen können.
- Das Gerät ist für die Verwendung in trockener Umgebung und in gemäßigttem Klima vorgesehen und darf nicht Tropf- oder Spritzwasser ausgesetzt werden.
- Sie dürfen das Gerät nur in waagerechter Position betreiben. Nicht im Freien verwenden!
- Halten Sie das Gerät von Geräten fern, die starke Magnetfelder erzeugen.
- Bei Verwendung von Energiesparlampen in unmittelbarer Nähe kann ggf. die Funktion des Gerätes beeinträchtigt werden.
- Stellen Sie keine schweren Gegenstände auf das Gerät.

- Legen Sie eine rutschfeste Unterlage unter die Gerätefüße, um Abdrücke auf Möbeloberflächen zu vermeiden.
- Wenn Sie das Gerät von einer kalten in eine warme Umgebung bringen, kann sich im Inneren des Gerätes Feuchtigkeit niederschlagen. Warten Sie in diesem Fall etwa eine Stunde, bevor Sie es in Betrieb nehmen.
- Stellen Sie sicher, dass das Netzkabel oder der Stecker immer leicht zugänglich sind, sodass Sie das Gerät schnell von der Stromversorgung trennen können! Verlegen Sie das Netzkabel so, dass niemand darüber stolpern kann.
- Die Steckdose sollte möglichst nah am Gerät sein.
- Zur Netzverbindung Netzstecker vollständig in die Steckdose stecken.
- Verwenden Sie einen geeigneten, leicht zugänglichen Netzanschluss und vermeiden Sie die Verwendung von Mehrfachsteckdosen!
- Netzteil bzw. Stecker nicht mit nassen Händen anfassen, Gefahr eines elektrischen Schlages!
- Bei Störungen oder Rauch- und Geruchsbildung aus dem Gehäuse sofort Netzstecker aus der Steckdose ziehen!
- Ziehen Sie vor Ausbruch eines Gewitters den Netzstecker aus der Steckdose.
- Wenn das Gerät längere Zeit nicht benutzt wird, z.B. vor Antritt einer längeren Reise, ziehen Sie den Netzstecker aus der Steckdose.
- Zu hohe Lautstärke, besonders bei Kopfhörern, kann zu Gehörschäden führen.

Bestimmungsgemäßer Gebrauch

Dieses Gerät ist nur zum Gebrauch in geschlossenen Räumen zum Radio hören bestimmt. Eine andere oder darüber hinausgehende Benutzung gilt als nicht bestimmungsgemäß.

Das Gerät ist für den privaten Gebrauch konzipiert und nicht für gewerbliche Zwecke geeignet.

Die Beschreibung des Geräts

Der Lieferumfang

Bitte stellen Sie sicher, dass alle nachfolgend aufgeführten Zubehörteile vorhanden sind:

- Digital-Radio-Gerät,
- Netzteil,
- diese Bedienungsanleitung.

Die besonderen Eigenschaften des Geräts

- Mit dem Digital-Radio steht ein neues Format zur Verfügung, durch welches man kristallklaren Sound ohne Rauschen und Knistern hören kann.

- Das Radio empfängt auf den Frequenzen UKW 87,5–108 MHz (analog) und DAB 174–240 MHz (digital).
- Das verfügt über je 10 Senderspeicherplätze.
- Wenn ein Sender gefunden bzw. eingestellt ist, wird die Uhrzeit und das Datum automatisch über das DAB-Signal eingestellt.
- Das Gerät verfügt über eine Zeit- und Datumsanzeige sowie eine Weckfunktion mit zwei unabhängigen Weckzeiten.
- Das Gerät besitzt einen Kopfhörer-Anschluss.
- Das Gerät kann netzunabhängig betrieben werden. (Batterien nicht im Lieferumfang enthalten).

Bedienelemente

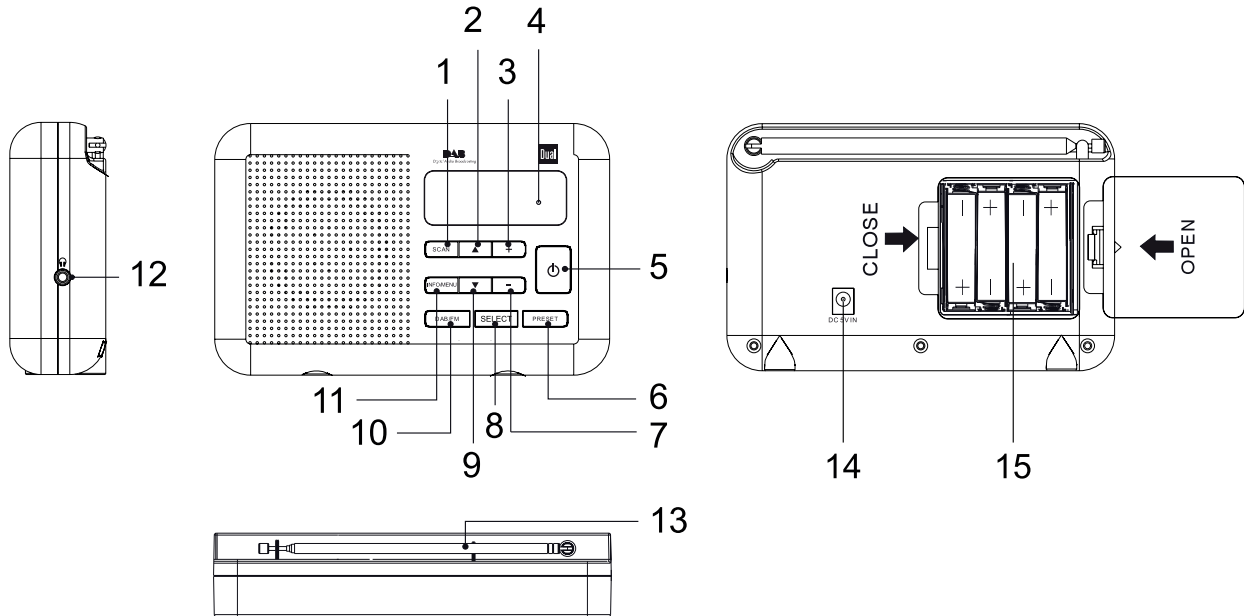

Die Beschreibung des Geräts

1	SCAN	DAB, UKW: automatische Sendersuche	9	▼	Menü: in Menüs navigieren DAB: Sender einstellen UKW: Taste lang drücken: automatische Sendersuche; Taste kurz drücken: Frequenz manuell einstellen (0,05 MHz-Schritte)
2	▲	Menü: in Menüs navigieren DAB: Sender einstellen UKW: Taste lang drücken: automatische Sendersuche; Taste kurz drücken: Frequenz manuell einstellen (0,05 MHz-Schritte)	10	DAB/FM	Wahlschalter Digitalradio DAB, Analogradio FM
3	+	Lautstärketaste + : lauter	11	INFO/MENU	Taste kurz drücken: Informationen einblenden Taste lang drücken: MENU öffnen
4	Display	LCD-Display	12		Kopfhöreranschluss 3,5 mm Klinenstecker
5		Einschalten, Ausschalten des Geräts Standby	13		DAB/UKW-Teleskopantenne
6	PRESET	Programmierte Sender, PRESETs aufrufen bzw. speichern	14	DC 5V 	Anschluss Netzteil, 5V, 600mA
7	-	Lautstärketaste - : leiser	15		Batteriefach
8	SELECT	DAB, Menü: Eingabe bestätigen, Menüoption aktivieren	-		Typenschild (Rückseite)

Wie Sie das Gerät zum Betrieb vorbereiten

Wie Sie die Batterien einlegen

- Drehen Sie das Gerät so, dass Sie das Batteriefach 15 öffnen können.
- Zum netzunabhängigen Betrieb benötigen Sie 4 alkalische Batterien, AA „Mignon“, 1,5 V (nicht im Lieferumfang enthalten). Achten Sie beim Einlegen auf die richtige Polung. Siehe Grafik am Batteriefach.

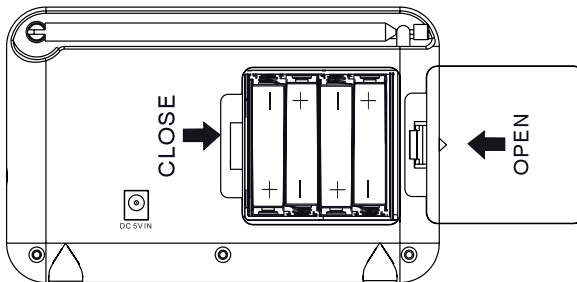

- Schließen Sie den Batteriefachdeckel wieder sorgfältig, so dass die Haltetaschen des Deckels im Gehäuse einrasten.

Hinweis:

Es sollte darauf geachtet werden, nur Batterien gleichen Typs zu verwenden. Verwenden Sie niemals gleichzeitig alte und neue Batterien.

- Verwenden Sie auslaufgeschützte Batterien!

Das Gerät funktioniert nicht mit 1,2 V Akkus.

Hinweis:

Entfernen Sie die Batterien, wenn Sie das Gerät mit dem Steckernetzteil betreiben.

HINWEIS:

Schalten Sie das Gerät im Batteriebetrieb stets vollständig aus, so dass sich das Display komplett ausschaltet. Dies spart Batterie-Power. Siehe S. 14.

Wichtiger Hinweis zur Entsorgung

Batterien können Giftstoffe enthalten, die die Umwelt schädigen.

- Entsorgen Sie die Batterien deshalb unbedingt entsprechend den für Sie geltenden gesetzlichen Bestimmungen. Werfen Sie die Batterien niemals in den normalen Hausmüll.

Wie Sie den Antennenempfang verbessern

Die Anzahl und Qualität der zu empfangenden Sender hängt von den Empfangsverhältnissen am Aufstellort ab. Mit der DAB-/UKW-Teleskopantenne 13 kann ein ausgezeichneter Empfang erzielt werden. Diese Antenne muss in voller Länge auf den günstigsten Empfang ausgerichtet werden.

Hinweis:

Für den Empfang von Digitalradiostationen (DAB-Betrieb) sollte die Teleskopantenne 13 unbedingt in der vollen Länge positioniert werden.

Wie Sie das Netzgerät anschließen

Schließen Sie das Gerät an das Stromnetz (100-240 V~, 50/60 Hz) an.

- ➔ Zur Stromversorgung zuerst das Kabel des Netzteils in die Buchse 14 (DC 5V) am Gerät und dann den Netzstecker in die Steckdose stecken.

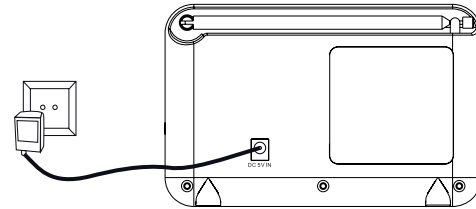

Hinweis:

Verwenden Sie nur das mitgelieferte Netzteil!

- ➔ Vergewissern Sie sich, dass die Betriebsspannung des Netzteils mit der örtlichen Netzspannung übereinstimmt, bevor Sie es in die Steckdose stecken.

Hinweis:

Ziehen Sie bei Nichtverwendung den Netzstecker aus der Steckdose. Ziehen Sie am Netzstecker und nicht am Kabel. Ziehen Sie vor Ausbruch eines Gewitters den Netzstecker aus der Steckdose. Wenn das Gerät längere Zeit nicht benutzt wird, z.B. vor Antritt einer längeren Reise, ziehen Sie den Netzstecker.

Die beim Betrieb entstehende Wärme muss durch ausreichende Luftzirkulation abgeführt werden. Deshalb darf das Gerät nicht abgedeckt oder in einem geschlossenen Schrank untergebracht werden. Sorgen Sie für einen Freiraum von mindestens 10 cm um das Gerät.

Hinweis:

Nach einem Stromausfall wird möglicherweise **nicht** die korrekte Uhrzeit angezeigt.

Vorsicht!

Netzanschluss erst nach Fertigstellung sämtlicher Anschlüsse herstellen! Beachten Sie die Angaben auf dem Typenschild.

Wenn das Gerät an die Netzspannung angeschlossen ist, sind aufgrund der Standby-Funktion Teile des Gerätes in Betrieb. Um das Gerät ganz auszuschalten, muss der Netzstecker gezogen werden.

Wie Sie einen Kopfhörer benutzen



Gehörschäden!

Hören Sie Radio nicht mit großer Lautstärke über Kopfhörer. Dies kann zu bleibenden Gehörschäden führen. Regeln Sie vor der Verwendung von Kopfhörern die Gerätelautstärke auf minimale Lautstärke.

Wenn Sie einen Kopfhörer (nicht im Lieferumfang) anschließen, ist der Lautsprecher stumm geschaltet.



- ➔ Verwenden Sie nur Kopfhörer mit 3,5 Millimeter Klinkenstecker.
- ➔ Stecken Sie den Stecker des Kopfhörers in die Kopfhörer-Buchse 12 des Geräts.

Die Klangwiedergabe erfolgt jetzt ausschließlich über den Kopfhörer in Stereoqualität.

- ➔ Wenn Sie wieder über den Lautsprecher hören möchten, ziehen Sie den Stecker des Kopfhörers aus der Kopfhörer-Buchse des Geräts.

Wie Sie allgemeine Geräte-Funktionen bedienen

Wie Sie das Gerät einschalten

- Ziehen Sie vor der Verwendung des Gerätes die Teleskopantenne 12 auf volle Länge aus.
- Drücken Sie die Taste  5, das Gerät wird kurz eingeschaltet und „Welcome to Digital Radio“ erscheint. Das Gerät befindet sich in Standby.
- Drücken Sie die Taste  5 erneut, das Gerät wird eingeschaltet.

Hinweis:

Nach dem erstmaligen Einschalten ist das Gerät im DAB-Radiobetrieb. Das Gerät führt automatisch einen Sendersuchlauf AUTOSCAN durch. Während des Suchlaufs zeigt die Displayinformation den Fortschritt an sowie die Anzahl der gefundenen Digitalradio-Stationen. Nach Beendigung des Sendersuchlaufs wird die erste Station in alphanumerischer Reihenfolge wiedergegeben. Uhrzeit und Datum sind jetzt eingestellt.

Hinweis:

Falls keine Sender gefunden wurden, konnte kein Signal empfangen werden. Verändern Sie dann den Standort des Gerätes und führen Sie den Sendersuchlauf erneut durch.

- Überprüfen Sie ggf. die Signalstärke, siehe S. 17.

Wie Sie die Lautstärke einstellen

- Drücken Sie $- / +$ 3, 7, um die gewünschte Lautstärke einzustellen. Der Balken zeigt die eingestellte Lautstärke.

Wie Sie das Gerät ausschalten

- Um das Radio in Standby zu schalten, Taste  5 drücken.
- Die Uhrzeit erscheint.

Vollständig ausschalten

- Zum vollständigen Ausschalten drücken Sie die Taste  5 und halten Sie die Taste ca. 3 Sekunden gedrückt. Das Display schaltet sich komplett aus.

HINWEIS:

Schalten Sie das Gerät im Batteriebetrieb stets vollständig aus, so dass sich das Display komplett ausschaltet. Dies spart Batterie-Power. Die Weckfunktion funktioniert bei ausgeschaltetem Gerät **nicht**.

Was ist DAB

DAB ist ein neues digitales Format, durch welches Sie kristallklaren Sound ohne Rauschen hören können.

Anders als bei herkömmlichen Analogradiosendern werden bei DAB mehrere Sender auf ein und derselben Frequenz ausgestrahlt. Dies nennt man Ensemble oder Multiplexe.

Ein Ensemble setzt sich aus der Radiostation sowie mehreren Servicekomponenten oder Datendiensten zusammen, welche individuell von den Radiostationen gesendet werden. Infos z.B unter www.digitalradio.de oder www.digitalradio.ch.

Datenkomprimierung

Digital Radio macht sich dabei Effekte des menschlichen Gehörs zunutze. Das menschliche Ohr nimmt Töne, die unter einer bestimmten Mindestlautstärke liegen, nicht wahr. Daten, die sich unter der sog. Ruhehörschwelle befinden, können also herausgefiltert werden. Dies wird ermöglicht, da in einem digitalen Datenstrom zu jeder Informationseinheit auch die zugehörige relative Lautstärke zu anderen Einheiten gespeichert ist. In einem Tonsignal werden zudem bei einem bestimmten Grenzwert die leiseren Anteile von den lautereren überlagert. Alle Toninformationen in einem Musikstück, die unter die sog. Mithörschwelle fallen, können aus dem zu übertragenden Signal herausgefiltert werden. Dies führt zur Reduzierung des zu übertragenden Datenstroms, ohne einen wahrnehmbaren Klangunter-

schied für den Hörer (HE AAC v2 - Verfahren als ergänzendes Kodierungsverfahren für DAB+).

Audio Stream

Audiostreams sind bei Digital Radio kontinuierliche Datenströme, die MPEG 1 Audio Layer 2 Frames enthalten und damit akustische Informationen darstellen. Damit lassen sich gewohnte Radioprogramme übertragen und auf der Empfängerseite anhören. Digital Radio bringt Ihnen nicht nur Radio in exzellenter Soundqualität sondern zusätzliche Informationen. Diese können sich auf das laufende Programm beziehen (DLS z.B. Titel, Interpret) oder unabhängig davon sein (z.B. Nachrichten, Wetter, Verkehr, Tipps).

DAB Radioempfang

Service Wahl und Suche

Das Gerät startet automatisch den Sendersuchlauf, wenn es eingeschaltet wird. Sollte kein Sender empfangen werden, erscheint "Not available" auf dem Display. Dies bedeutet, dass entweder kein Empfang oder nur sehr schwacher Empfang möglich ist. In dem Fall müssten Sie den Standort wechseln.

Wie Sie das Gerät im DAB-Modus bedienen

Wie Sie einen Suchlauf bei DAB durchführen

Sie können den Suchlauf entweder als „Manual tune“ oder als „Autoscan“ durchführen. Wir empfehlen stets den „Autoscan“-Suchlauf durchzuführen, da dabei alle DAB+ – Kanäle gescannt und somit alle Sender gefunden werden.

- Drücken Sie die Taste INFO 11 und halten Sie diese gedrückt. **Station list** erscheint.
- Wählen Sie durch Drücken von ▲ ▼ 2, 9 > **Autoscan** (oder > **Manual tune**). Bestätigen Sie durch Drücken von SELECT 8.
- Die Suche startet, im Display erscheint der Fortschrittsbalken.
- Sie können die gefundenen Sender am Gerät auswählen. Dazu ▲ ▼ 2, 9 drücken.

Wie Sie DAB-Sender speichern

Der Programm-Speicher kann bis zu 10 Stationen im DAB-Bereich speichern.

Hinweis:

Die gespeicherten Sender bleiben auch bei Stromausfall erhalten.

- Den gewünschten Sender einstellen.
- PRESET-Taste 6 lang drücken.

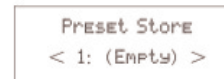

- Mit ▲ ▼ 2, 9 Programmplatz 1 – 10 wählen.
- Mit SELECT 8 bestätigen. „Preset stored ...“ erscheint.

Anwählen der programmierten Stationen

- PRESET-Taste 6 drücken und mit ▲ ▼ 2, 9 Programmplatz 1 – 10 wählen.
- Mit SELECT 8 bestätigen.

Haben Sie keinen Sender auf den gewählten Programmplatz gespeichert, erscheint „Preset Empty“.

Löschen einer Programmplatz-Speicherung

- Neuen Sender auf die jeweilige PRESET-Taste speichern.

Durch Sender schalten

- Mit ▲ ▼ 2, 9 durch Liste schalten, der angewählte Sender wird aktiviert und gespielt.

Manuelle Sendersuche bei DAB

- Drücken Sie die Taste INFO 11 und halten Sie diese gedrückt. Das Menü öffnet sich.
- Drücken Sie ▲ ▼ 2, 9, um > **Manual tune** zu wählen.
- Bestätigen Sie durch Drücken von SELECT 8.
- Drücken Sie ▲ ▼ 2, 9, um durch die Kanäle 5A bis 13 F und deren Frequenzen zu schalten und bestätigen Sie mit SELECT 8.
- Wird ein Ensemble auf einem der DAB-Kanäle gefunden, erscheint der Name im Display.
- Drücken Sie die Taste SELECT 8, um das Ensemble zu öffnen, der erste Sender des Ensembles wird gestartet.
- Drücken Sie ▲ ▼ 2, 9, um durch die Sender zu schalten und zu aktivieren.

18 Wie Sie Informationen einblenden

- Drücken Sie die Taste INFO 11 wiederholt.
- Mehrfaches Drücken der INFO-Taste 11 schaltet durch verschiedene Informationen, wie z.B. Zeit, Datum, Frequenz, Audiobitrate, Signalstärke, DLS, Programmtyp, Ensemble/Multiplexname. Siehe S. 18.

Signalstärke:

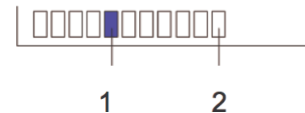

- Die Markierung 1 zeigt den erforderlichen Pegel.
- Sender, deren Signalstärke unterhalb des erforderlichen Pegels liegt, senden kein ausreichendes Signal.

Wie Sie inaktive Stationen löschen

Sie können nicht mehr sendende Stationen aus der Stationsliste entfernen.

- Drücken Sie die Taste INFO 11 und halten Sie diese gedrückt. Das Menü öffnet sich.
- Drücken Sie ▲ ▼ 2, 9, um > **Prune** zu wählen.
- Bestätigen Sie durch Drücken von SELECT 8.
- „Removing inactive stations“ erscheint, die inaktiven Stationen werden gelöscht.

Wie Sie die Displayanzeigen aufrufen

Durch Drücken der Taste INFO 11 können Sie folgende Informationen einblenden:

DAB-Betrieb

DLS: durchlaufender Text mit zusätzlichen Informationen, die die Sender u. U. bereitstellen

Song Titel, News, Schlagzeilen, etc.

Signalstärke

Programmtyp

Ensemble/Multiplex

Multiplex Kanal, Frequenz

Signal Error (Signal-Fehlerrate)

Signal-Bit Rate, stereo, mono

Zeit

Datum

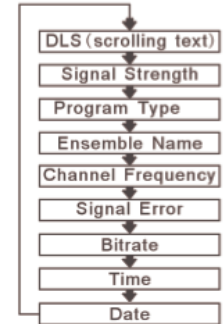

Wie Sie das Gerät im UKW-Modus bedienen

Wie Sie einen UKW/FM-Sender einstellen

→ Um zu UKW/FM zu schalten, DAB/FM 10 drücken.

Im Display erscheint kurz „Switch to FM“, danach die Frequenz und „Radio Text“, wenn ein Sender empfangen wird.

Wird ein RDS-Signal empfangen, erscheint der Sendername und ggf. der Radiotext.

Manuelle Senderwahl

→ Drücken Sie ▲ ▼ 2, 9 im UKW-Betrieb, um den gewünschten Sender einzustellen. Das Display zeigt die Frequenz an. Jeder Tastendruck verändert die Frequenz in 0,05 MHz - Schritten.

Automatische Senderwahl

→ Drücken Sie SCAN 1 kurz oder ▲ ▼ 2, 9 lang, um den automatischen Sendersuchlauf zu starten. Im Display läuft die Senderfrequenz abwärts/aufwärts.

Wird ein UKW-Sender mit ausreichend starkem Signal gefunden, stoppt der Suchlauf und der Sender wird wiedergegeben.

Hinweis:

Für die Einstellung schwächerer Sender benutzen Sie bitte die manuelle Senderwahl.

Sie können im Menü > **Scan setting** einstellen, ob die automatische Senderwahl nur starke Sender findet (**Strong stations**) oder nach allen Sendern sucht (**All stations**).

Wie Sie Mono/Stereo einstellen

Hinweis:

Sie können auch manuell auf Mono schalten, dadurch wird der Empfang rauschärmer.

- Drücken Sie die Taste INFO 11 und halten Sie diese gedrückt. Das Menü öffnet sich.
- Drücken Sie ▲ ▼ 2, 9, um > **Audio Setting** zu wählen.
- Bestätigen Sie durch Drücken von SELECT 8.
- Drücken Sie ▲ ▼ 2, 9 wiederholt, um zwischen „Stereo allowed“ bzw. „Forced mono“ zu wählen. Bestätigen Sie durch Drücken von SELECT 8.

Wie Sie UKW-Sender speichern

Der Programm-Speicher kann bis zu 10 Stationen im FM-Bereich (UKW) speichern.

Hinweis:

Die gespeicherten Sender bleiben auch bei Stromausfall erhalten.

- Den gewünschten Sender einstellen.
- PRESET-Taste 6 lang drücken.

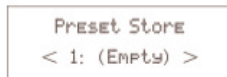

- Mit ▲ ▼ 2, 9 Programmplatz 1 – 10 wählen.
- Mit SELECT 8 bestätigen. „Preset stored ...“ erscheint.

Anwählen der programmierten Stationen

- PRESET-Taste 6 drücken und mit ▲ ▼ 2, 9 Programmplatz 1 – 10 wählen.
- Mit SELECT 8 bestätigen.

Haben Sie keinen Sender auf den gewählten Programmplatz gespeichert, erscheint „Preset Empty“.

Löschen einer Programmplatz-Speicherung

- Neuen Sender auf die jeweilige PRESET-Taste speichern.

Wie Sie Informationen darstellen

Durch Drücken der Taste INFO 11 können Sie folgende Informationen einblenden:

FM (UKW) - Betrieb
Radio Text
Programmtyp
Programmname
Audio Mode (Stereo/Mono)
Zeit
Datum

Weitere Menüoptionen einstellen

Hinweis:

Überprüfen Sie nach der Inbetriebnahme und der erstmaligen Nutzung des Radios die Uhrzeit.

- Die Uhrzeit und das Datum wird automatisch über das DAB-Signal eingestellt.

Wie Sie die Weckzeit einstellen

- ➔ Drücken Sie die Taste INFO 11 und halten Sie diese gedrückt. Das Menü öffnet sich.
- ➔ Drücken Sie ▲ ▼ 2, 9, um > **Alarm set** zu wählen.
- ➔ Bestätigen Sie durch Drücken von SELECT 8.
Alarm1 blinkt.
- ➔ Bestätigen Sie mit SELECT 8, um die Weckzeit 1 einzustellen. Um die Weckzeit 2 einzustellen wählen Sie mit ▲ ▼ 2, 9 **Alarm2**.
- ➔ > **OFF** blinkt.
- ➔ Schalten Sie die Weckfunktion ein, indem Sie mit ▲ ▼ 2, 9 zu > **ON** stellen.
- ➔ Bestätigen Sie durch Drücken von SELECT 8.
- ➔ Stellen Sie die Weckzeit mit ▲ ▼ 2, 9 ein und bestätigen Sie Stunde/Minute jeweils mit SELECT 8.

- ➔ Stellen Sie mit ▲ ▼ 2, 9 die Lautstärke ein.
- ➔ Bestätigen Sie durch Drücken von SELECT 8.
- ➔ Stellen Sie mit ▲ ▼ 2, 9 die Quelle ein. Sie können wählen zwischen
 - DAB-Radio,
 - FM/UKW-Radio oder
 - Buzzer (Signal).
- ➔ Bestätigen Sie durch Drücken von SELECT 8.
Alarm2 blinkt. Jetzt können Sie den Alarm 2 einstellen oder Sie beenden die Einstellung, indem Sie SELECT 8 zweimal drücken.
- ➔ Schalten Sie danach das Gerät in Standby.

Die eingestellte Weckfunktion wird durch das Weck-Symbol (Glocke) im Display angezeigt.

Bei Erreichen der eingestellten Weckzeit schaltet sich das Gerät mit der gewählten Quelle und Lautstärke ein.

Hinweis:

Bei Stromausfall oder falls versehentlich der Netzstecker gezogen wurde, funktioniert der Wecker nicht.

- ➔ Überprüfen Sie die Uhrzeit.



Wecker nach Alarm ausschalten

- Drücken Sie die Taste STANDBY  5, um den Wecker auszuschalten.

Hinweis:



Die Weckfunktion schaltet das Gerät am nächsten Tag zur eingestellten Weckzeit wieder ein. Im Display ist weiterhin das Wecksymbol eingeblendet.

Wecker ausschalten

- Schalten Sie die Weckfunktion aus, indem Sie im Menü > **Alarm set** mit   2, 9 im Menü > **Alarm1** zu > **OFF** schalten.
- Bestätigen Sie durch Drücken von SELECT 8.
- Das Wecksymbol in Standby verschwindet.

Wie Sie das Gerät auf Werkseinstellung zurücksetzen

Mit dem Zurücksetzen auf Werkseinstellungen können Sie in diesem Fall alle gespeicherten Sender inkl. der PRESETs löschen, um gleichzeitig einen neuen Sendersuchlauf zu starten.



- Drücken Sie die Taste INFO 11 und halten Sie diese gedrückt. Das Menü öffnet sich.
- Drücken Sie   2, 9, um > **Factory Reset** und bestätigen Sie durch Drücken von SELECT 8.

- Folgende Abfrage erscheint: „Press SELECT to confirm reset“.
- Bestätigen Sie durch Drücken von SELECT 8.

Hinweis:

Alle zuvor gespeicherten Sender werden gelöscht.

Wie Sie die Software-Version finden

- Drücken Sie die Taste INFO 11 und halten Sie diese gedrückt. Das Menü öffnet sich.
- Drücken Sie   2, 9, um > **SW version** zu wählen.
- Drücken Sie jeweils SELECT 8, die Software-Version erscheint.

Wie Sie das Gerät reinigen

Stromschlag!

Um die Gefahr eines elektrischen Schlags zu vermeiden, dürfen Sie das Gerät nicht mit einem nassen Tuch oder unter fließendem Wasser reinigen. Vor dem Reinigen Netzstecker ziehen.

ACHTUNG!

Sie dürfen keine Scheuerschwämme, Scheuerpulver und Lösungsmittel wie Alkohol oder Benzin verwenden.

→ Reinigen Sie das Gehäuse mit einem weichen, mit Wasser angefeuchteten Tuch.

Wie Sie Fehler beseitigen

Wenn das Gerät nicht wie vorgesehen funktioniert, überprüfen Sie es anhand der folgenden Tabellen.

Wenn Sie die Störung auch nach den beschriebenen Überprüfungen nicht beheben können, nehmen Sie bitte Kontakt mit dem Hersteller auf.

Probleme mit dem Gerät

Symptom	Mögliche Ursache/Abhilfe
Gerät lässt sich nicht einschalten.	Das Gerät wird nicht mit Strom versorgt. Schließen Sie den Netzstecker richtig an die Netzsteckdose an. Ggf. andere Steckdose wählen. Batterie: Legen Sie unverbrauchte Batterien ein
Es ist kein Ton zu hören.	Erhöhen Sie die Lautstärke. Ziehen Sie den Kopfhörer-Stecker aus dem Gerät, wenn Sie über Lautsprecher hören möchten. Ggf. ist die falsche Quelle gewählt worden.
Gerät schaltet sofort wieder aus.	Legen Sie unverbrauchte Batterien ein

Symptom	Mögliche Ursache/Abhilfe
Es ist ein Störrauschen zu hören.	In der Nähe des Geräts sendet ein Mobiltelefon oder ein anderes Gerät störende Radiowellen aus. Entfernen Sie das Mobiltelefon oder das Gerät aus der Umgebung des Geräts.
Es treten andere Bedienungsstörungen, laute Geräusche oder eine gestörte Display-Anzeige auf.	Elektronische Bauteile des Geräts sind gestört. Netzgerät: Ziehen Sie den Netzstecker. Lassen Sie das Gerät ca. 10 Sekunden von der Stromquelle getrennt. Schließen Sie das Gerät erneut an oder setzen Sie die Batterien ein.
Das Display schaltet sich nicht ein.	Gerät einschalten. Netzstecker ziehen, wieder einstecken, Gerät einschalten. Legen Sie unverbrauchte Batterien ein.

Probleme mit dem Radio

Symptom	Mögliche Ursache/Abhilfe
Es wird kein Radiosender empfangen.	Das Gerät befindet sich nicht im Radio-Modus. Taste DAB/FM drücken.
Es wird kein DAB-Signal empfangen.	Überprüfen Sie, ob in der Region DAB Empfang möglich ist. Richten Sie die Antenne neu aus. Probieren Sie, andere Sender zu empfangen.
Der Ton ist schwach oder von schlechter Qualität.	Andere Geräte, z. B. Fernseher stören den Empfang. Stellen Sie das Gerät weiter entfernt von diesen Geräten auf. Die Batterien sind erschöpft. Ersetzen Sie die Batterien durch frische. Die Antenne ist nicht ausgezogen oder ausgerichtet. Ziehen Sie die Antenne aus. Drehen Sie die Antenne, um den Empfang zu verbessern.

Technische Daten

Abmessungen Gerät (Breite x Höhe x Tiefe)	165 mm x 103 mm x 40 mm
Gewicht:	ca. 0,36 kg
Spannungsversorgung:	100 – 240 V Wechselstrom, 50/60 Hz, 0,42 A 5 V DC, 600 mA
Leistungsaufnahme Standby	< 1 W
Batterien	4 x 1,5 V AA Mignon LR6
Typische Betriebszeit	ca. 6 Stunden bei halber Lautstärke
Ausgangsleistung:	1 W RMS
Umgebungsbedingungen:	+5 °C bis +35 °C 5 % bis 90 % relative Luftfeuchte (nicht kondensierend)
Digital-Radio Empfangsfrequenzen:	UKW 87,5–108 MHz DAB 174–240 MHz
Antenne:	DAB/UKW-Teleskopantenne
Kopfhörer Anschlussbuchse:	3,5 mm

Technische Änderungen und Irrtümer vorbehalten.
Die Abmessungen sind ungefähre Werte.

Richtlinien und Normen

Dieses Produkt entspricht

- der Niederspannungsrichtlinie (2006/95/EC), ErP Richtlinie (2009/125/EC),
- der EMV-Richtlinie (2004/108/EC) und der
- CE-Kennzeichenrichtlinie



Wie Sie den Hersteller erreichen

DGC GmbH
Graf-Zeppelin-Str. 7
D-86899 Landsberg
www.dual.de

Entsorgungshinweise

Entsorgung der Verpackung

Ihr neues Gerät wurde auf dem Weg zu Ihnen durch die Verpackung geschützt. Alle eingesetzten Materialien sind umweltverträglich und wieder verwertbar. Bitte helfen Sie mit und entsorgen Sie die Verpackung umweltgerecht. Über aktuelle Entsorgungswege informieren Sie sich bei Ihrem Händler oder über Ihre kommunale Entsorgungseinrichtung. Vor der Entsorgung des Gerätes sollten die Batterien entfernt werden.

Erstickungsgefahr!

Verpackung und deren Teile nicht Kindern überlassen.

Erstickungsgefahr durch Folien und anderen Verpackungsmaterialien.

Wie Sie das Gerät entsorgen

Altgeräte sind kein wertloser Abfall. Durch umweltgerechte Entsorgung können wertvolle Rohstoffe wieder gewonnen werden. Erkundigen Sie sich in Ihrer Stadt- oder Gemeindeverwaltung nach Möglichkeiten einer umwelt- und sachgerechten Entsorgung des Gerätes.

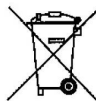

Dieses Gerät ist entsprechend der Richtlinie 2002/96/EG über Elektro- und Elektronik-Altgeräte (WEEE) gekennzeichnet.

Dieses Produkt darf am Ende seiner Lebensdauer nicht über den normalen Haushaltsabfall entsorgt werden, sondern muss an einem Sammelpunkt für das Recycling von elektrischen und elektronischen Geräten abgegeben werden. Das Symbol auf dem Produkt, der Gebrauchsanleitung oder der Verpackung weist darauf hin. Die Werkstoffe sind gemäß ihrer Kennzeichnung wiederverwertbar. Mit der Wiederverwendung, der stofflichen Verwertung oder anderen Formen der Verwertung von Altgeräten leisten Sie einen wichtigen Beitrag zum Schutze unserer Umwelt.

Lebensgefahr!

Bei ausgedienten Geräten Netzstecker ziehen. Netzkabel durchtrennen und mit dem Stecker entfernen.



Radio numérique portable pour DAB+/FM DAB 2

DAB+

Manuel d'utilisation

Avant-propos

Ce manuel d'utilisation vous aide en vue d'une utilisation

- conforme aux prescriptions et
- sûre

de votre radio, appelée par la suite installation ou appareil.

Groupe ciblé par ce manuel d'utilisation

Le manuel d'utilisation s'adresse à toute personne, qui

- installe,
- utilise,
- nettoie
- ou élimine l'appareil.

Caractéristiques de présentation de ce manuel d'utilisation

Divers éléments du manuel d'utilisation sont munis de caractéristiques de présentation définies. Ainsi, vous pourrez rapidement vous rendre compte s'il s'agit

de texte normal,

- d'énumérations ou
- d'étapes de manipulation.

Table des matières

Sécurité et installation de l'appareil	4
Sécurité	4
Maniement des piles	5
Description de l'appareil	8
Volume de livraison.....	8
Caractéristiques particulières de l'appareil.....	8
Éléments de commande	9
Comment préparer l'appareil pour l'utilisation	11
Insertion des piles	11
Amélioration de la réception d'antenne	12
Branchement du bloc d'alimentation	12
Utilisation d'un casque	13
Utilisation des fonctions générales de l'appareil	14
Mise en marche de l'appareil	14
Comment régler le volume sonore	14
Arrêt de l'appareil	14
Qu'est-ce que le format DAB ?	15
Comment utiliser l'appareil en mode DAB	16
Exécution d'une recherche automatique avec DAB	16
Mémorisation des stations DAB	16
Recherche manuelle de stations avec DAB	17
Affichage des informations.....	17
Suppression de stations inactives.....	18

Visualisation des informations d'affichage	18
Comment utiliser l'appareil en mode FM	19
Réglage d'une station FM	19
Réglage du mode "Mono/Stéréo"	19
Mémorisation de stations FM.....	20
Affichage des informations MP3	20
Réglages des autres options de menu	21
Réglage de l'alarme du réveil	21
Extinction du réveil après l'alarme	22
Désactivation de la fonction réveil	22
Restauration des réglages usine de l'appareil.....	22
Affichage de la version logicielle.....	22
Nettoyage de l'appareil	23
Élimination des dérangements	23
Caractéristiques techniques	25
Consignes d'élimination	26

Sécurité et installation de l'appareil

Veillez lire consciencieusement toutes les consignes de sécurité et conservez-les au cas où vous vous poseriez des questions ultérieurement. Respectez toujours tous les avertissements et consignes de ce manuel d'utilisation, ainsi que ceux figurant au dos de l'appareil.

Sécurité

Prudence lors de l'utilisation de l'adaptateur secteur !

- L'appareil doit uniquement être raccordé à une tension secteur de 100 - 240 V~, 50/60 Hz. N'essayez jamais d'utiliser l'appareil avec une autre tension.
- Utilisez uniquement le bloc d'alimentation fourni.
- La fiche secteur doit seulement être raccordée après la fin de l'installation conforme aux prescriptions.
- Si le câble d'alimentation est défectueux ou si l'appareil présente d'autres dommages, l'appareil ne doit pas être mis en marche.
- Lors du débranchement du bloc d'alimentation de la prise de courant, tirez sur la fiche - et non sur le câble.
- Afin d'éviter un risque d'incendie et le risque d'un choc électrique, n'exposez pas l'appareil à la pluie ni à toute autre sorte d'humidité.
- Ne mettez pas l'appareil en service à proximité de baignoires, de piscines ou jets d'eau.

- Ne posez pas de récipient contenant des liquides, par ex. un vase à fleurs, sur l'appareil. Ils pourraient se renverser et le liquide qui s'écoule risquerait d'entraîner des dommages considérables, voire un choc électrique.
- Si des corps étrangers ou du liquide devaient parvenir à l'intérieur de l'appareil, débranchez immédiatement la fiche secteur de la prise de courant. Faites vérifier l'appareil par un spécialiste qualifié avant de le remettre en service. Danger de choc électrique en cas d'ouverture du boîtier.
- N'ouvrez pas le boîtier. Danger de choc électrique en cas d'ouverture du boîtier.
- N'essayez jamais de réparer vous-même un appareil défectueux. Adressez-vous toujours à nos points de service après-vente.
- N'ouvrez en aucun cas l'appareil – seul un spécialiste doit l'ouvrir.
- Des corps étrangers, par ex. aiguilles, pièces de monnaie, etc., ne doivent pas tomber à l'intérieur de l'appareil.
- Ne posez pas de bougies allumées ou autres sources potentielles d'incendie sur l'appareil.
- Ne laissez jamais des enfants utiliser cet appareil sans surveillance.
- Faites effectuer les travaux de maintenance uniquement par des spécialistes qualifiés. Sinon, vous

ou d'autres personnes pourriez être exposés à un danger.

- Veiller également à ne pas toucher les contacts situés au dos de l'appareil avec des objets métalliques ou avec les doigts. Ceci peut occasionner des courts-circuits.
- L'appareil reste branché au secteur, même lorsqu'il est éteint. Débranchez la fiche du bloc d'alimentation de la prise de courant si vous n'utilisez pas l'appareil pendant une période prolongée. Tirez uniquement au niveau de la fiche secteur, pas le câble.
- N'écoutez pas la musique avec un volume sonore trop important, car cela pourrait entraîner des troubles auditifs durables.
- Cet appareil n'est pas destiné pour une utilisation par des personnes (y compris des enfants) avec des facultés physiques, sensorielles ou intellectuelles limitées ou manquant d'expérience et/ou de connaissances, sauf si elles sont sous la surveillance d'une personne compétente pour leur sécurité ou s'ils ont reçu l'autorisation de cette personne pour utiliser l'appareil.
- Les enfants doivent être sous surveillance, afin de s'assurer qu'ils ne jouent pas avec l'appareil.
- Il est interdit de procéder à des transformations sur l'appareil.
- Les appareils endommagés ou les accessoires endommagés ne doivent plus être utilisés.

Maniement des piles

- Veillez à ce que les piles soient maintenues hors de portée des enfants. Les enfants peuvent mettre en bouche les piles et les avaler, ce qui peut conduire à de graves problèmes de santé. En pareil cas, consultez immédiatement un médecin !
- Les piles normales ne doivent pas être rechargées, être chauffées ou jetées au feu (**risque d'explosion !**).
- Remplacez à temps des piles devenues faibles.
- Remplacez toujours toutes les piles en même temps et utilisez des piles de même type.

Attention !

- Les piles usagées ou endommagées peuvent provoquer des irritations cutanées. Veillez à porter des gants de protection. Nettoyez le compartiment des piles avec un chiffon sec.
- N'exposez pas les piles à des conditions extrêmes. Ne les posez pas sur des radiateurs, ne les exposez pas à l'ensoleillement direct !

Remarque importante concernant la mise au rebut :

Les piles peuvent contenir des produits toxiques, qui sont nuisibles pour la santé et l'environnement.

- Le produit contient des piles qui sont soumises à la directive européenne 2006/66/CE. Elles ne doivent pas être éliminées avec les ordures ménagères normales.
- Veuillez vous informer sur les prescriptions locales en matière de gestion des déchets concernant les piles, étant donné que l'élimination correcte permet de protéger l'environnement et l'homme contre des conséquences négatives potentielles.

Ce pictogramme se trouve sur les piles à substances nocives :



Installation de l'appareil

- Installez l'appareil sur un support solide, sûr et horizontal. Veillez à une bonne ventilation.
- Ne posez pas l'appareil sur des surfaces molles telles que moquettes, tapis, couvertures, ou à proximité de rideaux ou de tentures murales. La circulation de l'air nécessaire risquerait d'être interrompue, et l'appareil pourrait prendre feu.
- Ne recouvrez pas l'appareil avec des rideaux, des couvertures ou des journaux.
- N'installez pas l'appareil à proximité de sources de chaleur telles que radiateurs. Évitez l'ensoleillement direct et les emplacements exposés à une quantité exceptionnelle de poussières.
- Veuillez tenir compte du fait que les pieds de l'appareil peuvent laisser, le cas échéant, des marques de couleur sur certaines surfaces de meubles. Mettez une protection entre le meuble et l'appareil.
- L'appareil ne doit pas être installé dans des locaux avec un taux d'humidité de l'air élevé, par ex. à la cuisine ou dans un sauna, étant donné que des dépôts d'eau de condensation risqueraient d'endommager l'appareil.
- L'appareil est prévu pour un fonctionnement dans un environnement sec et au sein d'un climat tempéré, et ne doit pas être exposé aux gouttes d'eau ni aux projections d'eau.
- Vous ne devez utiliser l'appareil qu'en position horizontale. Ne l'utilisez pas en extérieur !
- Gardez l'appareil à distance d'appareils générant de forts champs magnétiques
- En cas d'utilisation à proximité immédiate de lampes à économie d'énergie, le fonctionnement de l'appareil risque éventuellement d'être perturbé.
- Ne posez pas d'objets lourds sur l'appareil.
- Placez un support antidérapant sous les pieds de l'appareil, afin d'éviter des empreintes sur les surfaces de meubles.
- Lorsque vous déplacez l'appareil d'un environnement froid vers un environnement chaud, de l'humidité peut se former à l'intérieur de l'appareil. Dans ce

cas, attendez environ une heure avant de le mettre en service.

- Veillez toujours à une bonne accessibilité au câble d'alimentation ou au connecteur, de manière à pouvoir débrancher rapidement l'appareil de l'alimentation électrique ! Posez le câble d'alimentation de manière à éviter tous risques de trébuchement.
- La prise doit être située le plus près possible de l'appareil.
- Pour le raccordement au secteur, enfoncez complètement la fiche secteur dans la prise.
- Utilisez un raccordement secteur approprié et évitez d'utiliser des multiprises !
- Ne touchez pas le bloc d'alimentation ou le connecteur avec les mains mouillées, risque d'électrocution !
- En cas de dérangements ou de formation de fumée et d'odeurs provenant de l'appareil, retirez immédiatement la fiche secteur de la prise de courant !
- Débranchez la fiche secteur de la prise de courant si un orage menace.
- Débranchez la fiche secteur de la prise de courant si l'appareil n'est pas utilisé pendant une période prolongée, par ex. avant d'entreprendre un voyage.
- Un volume trop élevé, surtout lors de l'utilisation d'un casque, peut conduire à des dommages auditifs.

Utilisation conforme aux prescriptions

Cet appareil est exclusivement destiné à écouter la radio dans des locaux fermés. Toute autre utilisation ou une utilisation dépassant le cadre décrit ci-dessus est considérée comme non conforme.

L'appareil est conçu pour un usage privé et ne convient pas pour un usage industriel.

Description de l'appareil

Volume de livraison

Veillez vérifier que tous les accessoires mentionnés ci-dessous sont présents :

- la radio numérique,
- le bloc d'alimentation,
- le présent manuel d'utilisation.

Caractéristiques particulières de l'appareil



- Avec la radio numérique, l'on dispose d'un nouveau format, qui permet d'écouter un son cristallin sans souffle ni grésillement.

- La radio reçoit les fréquences FM 87,5–108 MHz (analogique) et DAB 174–240 MHz (numérique).
- Elle dispose de respectivement 10 emplacements de mémoire de station.
- Lorsqu'une station est trouvée ou réglée, l'heure et la date sont réglées automatiquement par le biais du signal DAB.
- L'appareil dispose d'un affichage de l'heure et de la date, ainsi que d'une fonction réveil avec deux alarmes indépendantes.
- L'appareil est pourvu d'une prise pour casque.
- L'appareil peut être utilisé indépendamment du secteur (piles non comprises dans le volume de livraison).

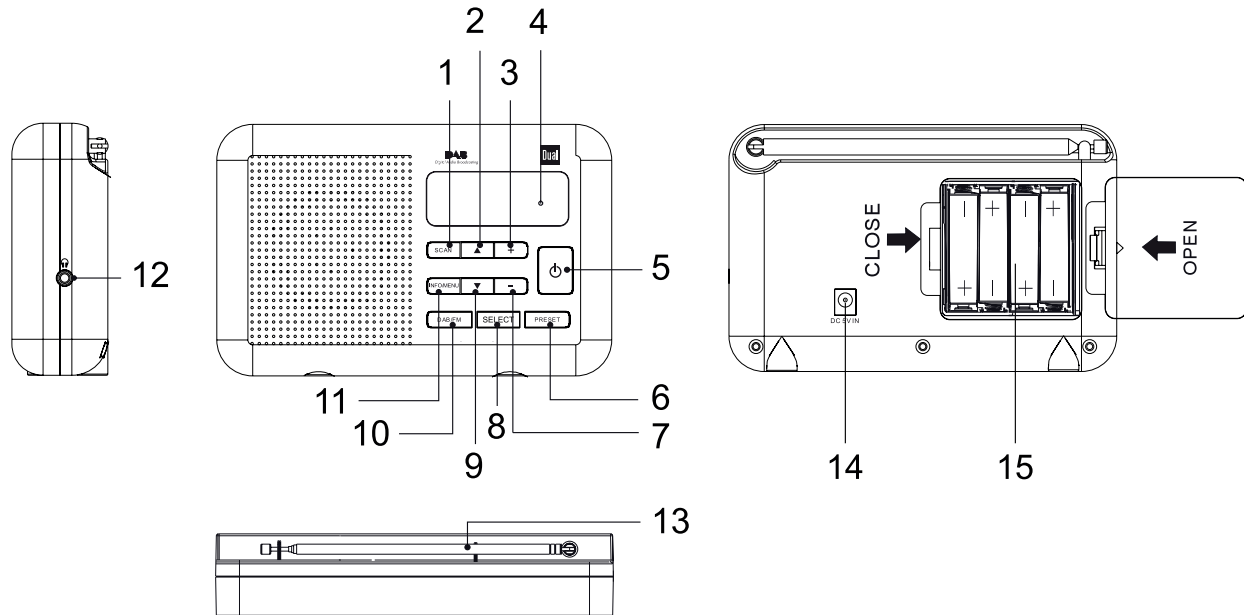
Éléments de commande



Description de l'appareil

1	Scan	DAB, FM : Recherche automatique de stations	9	▼	Menu : Navigation dans les menus DAB : réglage de la station FM : Pression longue de la touche : recherche automatique de stations ; Pression courte sur la touche : réglage manuel de la fréquence (par pas de 0,05 MHz)
2	▲	Menu : Navigation dans les menus DAB : réglage de la station FM : Pression longue de la touche : recherche automatique de stations ; Pression courte sur la touche : réglage manuel de la fréquence (par pas de 0,05 MHz)	10	DAB/FM	Sélecteur radio numérique DAB, radio analogique FM
3	+	Touche de réglage du volume + : plus fort	11	INFO/MENU	Pression courte sur la touche : Affichage d'informations Pression longue de la touche : Ouverture du MENU
4	Moniteur	Afficheur LCD	12		Prise casque fiche jack 3,5 mm
5		Mise en marche, arrêt de l'appareil STANDBY	13		Antenne télescopique DAB/FM
6	PRESET	Stations programmées, appeler ou mémoriser les présélections (PRESET)	14	DC 5V 	Raccordement du bloc d'alimentation, 5 V, 600 mA
7	-	Touche de réglage du volume - : moins fort	15		Compartiment des piles
8	SELECT	DAB, menu : Confirmation de l'entrée, activation de l'option de menu	-		Plaque signalétique (dos de l'appareil)

Comment préparer l'appareil pour l'utilisation

Insertion des piles

- Tournez l'appareil de manière à pouvoir ouvrir le compartiment des piles 15.
- Pour faire fonctionner l'appareil indépendamment du réseau, vous avez besoin de 4 piles alcalines de type AA "Mignon", 1,5 V (non comprises dans le volume de livraison). Veillez à respecter la polarité ! Voir le schéma sur le compartiment à piles.

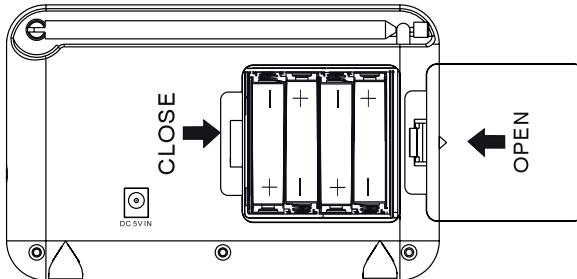

- Fermez correctement le couvercle du compartiment à piles, de manière à ce que les languettes de fixation s'enclenchent dans le boîtier.

Remarque :

Veillez à utiliser uniquement des piles de même type. N'utilisez jamais ensemble des piles ou accumulateurs neufs et usagés.

- Utilisez des piles protégées contre l'écoulement !

L'appareil ne fonctionne pas avec des accumulateurs de 1,2 V.

Remarque :

Retirez les piles si l'appareil doit être utilisé avec le bloc d'alimentation secteur.

Remarque :

En fonctionnement sur piles, éteignez toujours complètement la radio (l'affichage doit complètement disparaître).

Ceci permet d'économiser les piles. Voir p. 14.

Remarque importante concernant la mise au rebut

Les piles peuvent contenir des substances toxiques, nuisibles pour l'environnement.

- Par conséquent, éliminez les piles conformément aux prescriptions légales en vigueur. Ne jetez en aucun cas les piles dans les ordures ménagères.

Amélioration de la réception d'antenne

Le nombre et la qualité des stations que vous pouvez recevoir dépendent des conditions de réception sur le lieu d'installation. L'antenne télescopique DAB/FM 13 permet d'obtenir une excellente réception. Elle doit être orientée dans toute sa longueur en fonction de la meilleure réception possible.

Remarque :

Pour la réception de stations de radio numériques (mode DAB), l'antenne télescopique 13 devrait impérativement être positionnée sur toute sa longueur.

Branchement du bloc d'alimentation

Raccordez l'appareil au secteur (100-240 V~, 50/60 Hz).

- ➔ Pour l'alimentation électrique, branchez tout d'abord le câble du bloc d'alimentation sur la prise femelle 14 (DC 5V) de l'appareil, puis la fiche secteur sur la prise de courant.

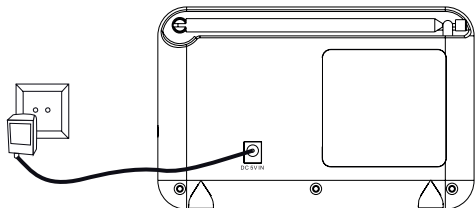

Remarque :

Utilisez uniquement le bloc d'alimentation fourni !

- ➔ Assurez-vous que la tension de service du bloc d'alimentation corresponde à la tension secteur locale, avant de le brancher sur la prise de courant.

Remarque :

En cas de non-utilisation, débranchez la fiche secteur de la prise de courant. Tirez sur la fiche secteur et non pas sur le câble. Débranchez la fiche secteur de la prise de courant si un orage menace. Débranchez la fiche secteur si l'appareil n'est pas utilisé pendant une période prolongée, par ex. avant d'entreprendre un voyage.

La chaleur résultant du fonctionnement doit être évacuée par une circulation d'air suffisante. Pour cette raison, l'appareil ne doit pas être recouvert ou logé dans une armoire fermée. Veillez à disposer d'un espace libre d'au moins 10 cm autour de l'appareil.

Remarque :

Après une panne de courant, l'heure affichée n'est probablement **pas** correcte.

Attention !

Etablissez le raccordement au secteur seulement après avoir terminé tous les raccordements ! Respectez les indications figurant sur la plaque signalétique.

En raison de la fonction veille (mode "standby"), des pièces de l'appareil se trouvent sous tension dès que l'appareil est branché au secteur. Pour mettre l'appareil entièrement hors tension, il convient de débrancher la fiche secteur

Utilisation d'un casque



Troubles auditifs !

N'écoutez pas la radio avec un volume trop fort via le casque d'écoute, car cela pourrait entraîner des troubles auditifs durables. Avant d'utiliser le casque, réglez le volume de l'appareil au minimum.

Si vous raccordez un casque (non compris dans la livraison), le son des haut-parleurs est coupé.



- Utilisez uniquement des casques avec une prise jack de 3,5 millimètres.
- Branchez la fiche du casque sur la prise casque  12 de l'appareil.

Le son est maintenant retransmis uniquement par le casque, en qualité stéréo.

- Si vous souhaitez de nouveau écouter par les haut-parleurs, retirez la fiche du casque de la prise de l'appareil.

Utilisation des fonctions générales de l'appareil

Mise en marche de l'appareil

- Avant d'utiliser l'appareil, sortez entièrement l'antenne télescopique 12 sur toute sa longueur.
- Pressez la touche  5, la radio est brièvement allumée et "Welcome to Digital Radio" (Bienvenue à la radio numérique) apparaît. La radio est en mode veille.
- Pressez une nouvelle fois la touche  5, la radio est allumée.

Remarque :

Après la première mise sous tension, l'appareil se trouve en mode radio DAB. L'appareil exécute automatiquement une recherche de stations AUTOSCAN. Pendant la recherche automatique, l'afficheur indique la progression ainsi que le nombre de stations de radio numériques trouvées.

Au terme de la recherche automatique des stations, la première station dans l'ordre alphanumérique est restituée. L'heure et la date sont désormais réglées.

Remarque :

Si aucune station n'a été trouvée, aucun signal n'a pu être reçu. Changez alors l'emplacement de l'appareil et

effectuez à nouveau une recherche automatique de stations.

- Contrôlez le cas échéant la force du signal, voir page 17.

Comment régler le volume sonore

- Pressez – / + 3, 7 pour régler le volume sonore souhaité. La barre indique le volume sonore réglé.

Arrêt de l'appareil

- Pour commuter la radio en mode veille, pressez la touche  5.
 - L'heure apparaît.

Extinction complète

- Pour éteindre complètement la radio, pressez la touche  5 et maintenez-la enfoncée pendant env. 3 secondes. L'afficheur s'éteint complètement.

Remarque :

En fonctionnement sur piles, éteignez toujours complètement la radio (l'affichage doit complètement disparaître). Ceci permet d'économiser les piles. La fonction réveil ne fonctionne **pas** lorsque la radio est éteinte.

Qu'est-ce que le format DAB ?

DAB est un nouveau format numérique, par l'intermédiaire duquel vous pouvez écouter un son cristallin, sans souffle ni grésillement.

A la différence des stations de radio analogiques traditionnelles, dans le cas de DAB, plusieurs stations sont diffusées sur une et même fréquence. On appelle cela ensemble ou multiplexe. Un ensemble se compose de la station de radio et de plusieurs composants de service ou services de données, lesquels sont émis individuellement par les stations de radio. Informations, entre autres, sous www.digitalradio.de ou www.digitalradio.ch.

Compression des données

La radio numérique met à profit les effets de l'ouïe humaine. L'oreille humaine ne perçoit pas les sons, qui sont inférieurs à un volume sonore minimal déterminé. Ainsi, les données qui sont inférieures au dit seuil d'audition de repos, peuvent également être éliminées par filtrage. Ceci est possible du fait que dans chaque flux de données numérique relatif à une unité d'information, le volume sonore correspondant, relatif à d'autres unités, est également mémorisé. En outre, dans un signal sonore, les parties moins fortes sont recouvertes par les parties plus fortes, selon un certain seuil limite. Toutes les informations sonores au sein d'une plage musicale, qui sont inférieures au dit seuil effectif d'audibilité dans le bruit, peuvent être éliminées par filtrage

dans le signal à transmettre. Ceci conduit à la réduction du flux de données à transmettre, sans différence de sonorité perceptible pour l'auditeur (procédé HE AAC v2 en tant que procédé de codage complémentaire pour DAB+).

Trains de séquence audio ("Audio Stream")

Les trains de séquence audio sont, dans le cas de la radio numérique, des flux de données continus, qui contiennent des trains MPEG 1 Audio Layer 2 et décrivent ainsi des informations acoustiques. Ce procédé permet de transmettre les programmes radio habituels et de les écouter côté réception. La radio numérique ne vous apporte pas seulement une radio dans une excellente qualité sonore, mais également des informations supplémentaires. Ces informations peuvent se rapporter au programme courant (DLS p. ex. titre, interprète) ou peuvent être d'autre nature (p. ex. informations, météo, trafic, conseils).

Réception radio DAB

Sélection et recherche de service

L'appareil démarre automatiquement la recherche de stations lorsqu'il est enclenché. Si aucune station n'est reçue, "Not available" (indisponible) apparaît à l'affichage. Ceci signifie qu'aucune réception, ou seulement une réception très faible, n'est possible. Dans ce cas, vous devriez changer d'emplacement.

Comment utiliser l'appareil en mode DAB

Exécution d'une recherche automatique avec DAB

Vous pouvez exécuter la recherche des stations soit en tant que "Manual tune", soit en tant que "Autoscan". Nous recommandons d'exécuter systématiquement la recherche automatique "Autoscan", étant donné que tous les canaux DAB+ – sont balayés et que toutes les stations sont ainsi trouvées.

- ➔ Pressez la touche INFO 11 et maintenez-la pressée. **Station list** (liste des stations) apparaît.
- ➔ Pressez ▲ ▼ 2, 9 pour sélectionner > **Autoscan** (ou > **Manual tune**). Confirmez en pressant la touche SELECT 8.
- ➔ La recherche démarre, la barre de progression apparaît à l'affichage.
- ➔ Vous pouvez sélectionner les stations trouvées sur l'appareil. Pour ce faire, pressez ▲ ▼ 2, 9.

Mémorisation des stations DAB

La mémoire de programmes peut mémoriser jusqu'à 10 stations dans la plage DAB.

Remarque :

Les stations restent mémorisées même en cas de coupure de courant.

- ➔ Réglez la station souhaitée.
- ➔ Exécutez une pression longue sur la touche PRESET 6.

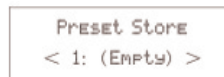

- ➔ Sélectionnez l'emplacement de programme 1 – 10 à l'aide de ▲ ▼ 2, 9.
- ➔ Confirmez avec SELECT 8. "Preset stored ..." (Pré-sélection mémorisée) apparaît.

Sélection des stations programmées

- ➔ Pressez la touche 6 et sélectionnez l'emplacement de programme 1 – 10 à l'aide de ▲ ▼ 2, 9.
- ➔ Confirmez avec SELECT 8.

"Preset empty" apparaît si vous n'avez pas mémorisé de station sur l'emplacement de programme sélectionné.

Effacement d'un emplacement de programme mémorisé

- Mémorisez une nouvelle station sur la touche PRESET respective.

Défilement entre les stations

- Parcourez la liste à l'aide de ▲ ▼ 2, 9, la station sélectionnée est activée et restituée.

Recherche manuelle de stations avec DAB

- Pressez la touche INFO 11 et maintenez-la pressée. Le menu s'ouvre.
- Pressez ▲ ▼ 2, 9 pour sélectionner > **Manual tune**.
- Confirmez en pressant la touche SELECT 8.
- Pressez ▲ ▼ 2, 9 pour commuter entre les canaux 5A à 13 F et leurs fréquences, puis confirmez avec SELECT 8.
- Si un ensemble est trouvé sur l'un des canaux DAB, le nom apparaît à l'affichage.
- Pressez la touche SELECT 8 pour ouvrir l'ensemble ; la première station de l'ensemble est démarrée.
- Pressez ▲ ▼ 2, 9 pour parcourir et activer les stations.

Affichage des informations

- Pressez de façon répétée la touche INFO 11.
- Une pression répétée sur la touche INFO 11 permet de commuter entre les différentes informations comme p. ex. l'heure, la date, la fréquence, le débit binaire audio, l'intensité du signal, les informations DLS, le type de programme ou le nom multiplexe (ensemble). Voir p. 18.

Intensité du signal :

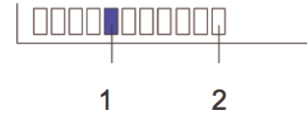

- Le repère 1 indique le niveau nécessaire.
- Les stations, dont l'intensité du signal se situe sous le niveau nécessaire, n'émettent pas un signal suffisant.

Suppression de stations inactives

Vous avez la possibilité de supprimer de la liste des stations, des stations qui n'émettent plus.

- Pressez la touche INFO 11 et maintenez-la pressée. Le menu s'ouvre.
- Pressez ▲ ▼ 2, 9 pour sélectionner > **Prune**.
- Confirmez en pressant la touche SELECT 8.
- "Removing inactive stations" (Supprimer les stations inactives) apparaît, les stations inactives sont supprimées.

Visualisation des informations d'affichage

Une pression sur la touche INFO 11 vous permet d'afficher les informations suivantes :

Mode DAB

DLS : texte défilant avec des informations supplémentaires, qui sont éventuellement mises à disposition par les stations

Titres de chansons, nouvelles, événements, etc.

Puissance du signal

Type de programme

Ensemble/Multiplex

Canal multiplexe, fréquence

Signal Error (taux d'erreur du signal)

Débit binaire du signal, stéréo, mono

Heure

Date

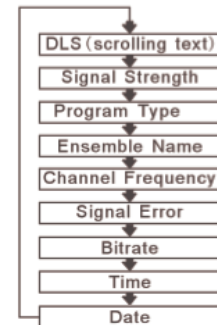

Comment utiliser l'appareil en mode FM

Réglage d'une station FM

→ Pour commuter vers FM, pressez DAB/FM 10.

"Switch to FM" (Commuter vers FM) apparaît brièvement à l'affichage, puis la fréquence et "Radio Text" lorsqu'une station est reçue.

En cas de réception d'un signal RDS, le nom de la station émettrice et, le cas échéant, le texte radio apparaissent.

Sélection manuelle des stations

→ Pressez ▲ ▼ 2, 9 en mode FM pour régler la station souhaitée. L'afficheur indique la fréquence. Chaque pression sur la touche modifie la fréquence par pas de 0,05 MHz.

Sélection automatique des stations

→ Pressez brièvement SCAN 1 ou ▲ ▼ 2, 9 de façon prolongée pour démarrer la recherche automatique de stations. La fréquence des stations défile vers le haut / vers le bas sur l'afficheur.

Si une station FM avec un signal suffisant est trouvée, la recherche automatique est arrêtée et la station est restituée.

Remarque :

Pour le réglage de stations plus faibles, veuillez utiliser la sélection manuelle des stations.

Dans le menu > **Scan setting**, vous pouvez régler si la sélection automatique des stations ne recherche que des stations à forte émission (**Strong stations**) ou recherche toutes les stations (**All stations**).

Réglage du mode "Mono/Stéréo"

Remarque :

Vous pouvez également commuter manuellement en mode "Mono" ; de ce fait, la réception se fera avec moins de bruits de fond.

- Pressez la touche INFO 11 et maintenez-la pressée. Le menu s'ouvre.
- Pressez ▲ ▼ 2, 9 pour sélectionner >**Audio Setting**.
- Confirmez en pressant la touche SELECT 8.
- Pressez ▲ ▼ 2, 9 de façon répétée pour commuter entre "Stereo allowed" et "Forced mono". Confirmez en pressant la touche SELECT 8.

Mémorisation de stations FM

La mémoire de programmes peut mémoriser jusqu'à 10 stations dans la plage FM.

Remarque :

Les stations restent mémorisées même en cas de coupure de courant.

- Réglez la station souhaitée.
- Exécutez une pression longue sur la touche PRESET 6.

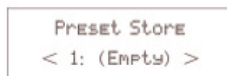

Preset Store
< 1: (Empty) >

- Sélectionnez l'emplacement de programme 1 – 10 à l'aide de ▲ ▼ 2, 9.
- Confirmez avec SELECT 8. "Preset stored ..." (Pré-sélection mémorisée) apparaît.

Sélection des stations programmées

- Pressez la touche 6 et sélectionnez l'emplacement de programme 1 – 10 à l'aide de ▲ ▼ 2, 9.
- Confirmez avec SELECT 8.

"Preset empty" apparaît si vous n'avez pas mémorisé de station sur l'emplacement de programme sélectionné.

Effacement d'un emplacement de programme mémorisé

- Mémorisez une nouvelle station sur la touche PRESET respective.

Affichage des informations MP3

Une pression sur la touche INFO 11 vous permet d'afficher les informations suivantes :

Mode FM
Texte radio
Type de programme
Nom de programme
Mode audio (stéréo/mono)
Heure
Date

Réglages des autres options de menu

Remarque :

Après la mise en service et lors de la première utilisation de la radio, vérifiez l'heure.

- La date et l'heure sont réglées automatiquement par l'intermédiaire du signal DAB.

Réglage de l'alarme du réveil

- Pressez la touche INFO 11 et maintenez-la pressée. Le menu s'ouvre.
- Pressez ▲ ▼ 2, 9 pour sélectionner >Alarm set (Réglage de l'alarme).
- Confirmez en pressant SELECT 8. **Alarm1** clignote.
- Confirmez au moyen de SELECT 8 pour régler l'heure d'alarme 1. Pour régler l'heure d'alarme 2, sélectionnez au moyen de ▲ ▼ 2, 9 la fonction **Alarm2**.
- > **OFF** clignote.
- Activez la fonction réveil en commutant au moyen de ▲ ▼ 2, 9 sur >**ON**.
- Confirmez en pressant la touche SELECT 8.
- Réglez à l'aide de ▲ ▼ 2, 9 l'alarme et confirmez les heures/minutes respectivement avec SELECT 8.

- Réglez au moyen de ▲ ▼ 2, 9 le volume sonore.
- Confirmez en pressant la touche SELECT 8.
- Réglez la source au moyen de ▲ ▼ 2, 9. Vous pouvez choisir entre
 - Radio DAB,
 - Radio FM ou
 - Vibreur sonore (signal).
- Confirmez en pressant SELECT 8. **Alarm2** clignote. A présent, vous pouvez régler la fonction Alarm 2 ou quitter le réglage en pressant deux fois SELECT 8.
- Commutez ensuite la radio en mode veille.

La fonction réveil réglée est affichée par le symbole du réveil (cloche).

Lorsque l'heure d'alarme réglée est atteinte, l'appareil s'allume avec la source et le volume sonore sélectionnés.

Remarque :

En cas de panne de courant ou si la fiche secteur a été débranchée par erreur, le réveil ne fonctionne pas.

- Vérifiez l'heure.

Extinction du réveil après l'alarme

- Pressez la touche STANDBY  5 pour désactiver le réveil.

Remarque :

La fonction réveil active de nouveau l'appareil le lendemain, à l'heure d'alarme réglée. Le symbole "réveil" reste affiché.

Désactivation de la fonction réveil

- Désactivez la fonction réveil en plaçant dans le menu > **Alarm set**, à l'aide de ▲ ▼ 2, 9, la fonction > **Alarm1** sur > **OFF**.
- Confirmez en pressant la touche SELECT 8.
- Le symbole "réveil" disparaît en mode veille.

Restauration des réglages usine de l'appareil

A l'aide de la restauration des réglages usine, vous pouvez dans ce cas effacer toutes les stations mémorisées, présélections (PRESET) incluses, afin de démarrer en même temps une nouvelle recherche automatique de stations.

- Pressez la touche INFO 11 et maintenez-la pressée. Le menu s'ouvre.
- Pressez ▲ ▼ 2, 9 pour effectuer un > **Factory Reset** (Restauration des réglages usine), puis confirmez en pressant SELECT 8.
- L'affichage suivant apparaît : "Press SELECT to confirm reset" (Pressez SELECT pour confirmer la restauration).
- Confirmez en pressant la touche SELECT 8.

Remarque :

Toutes les stations préalablement mémorisées sont effacées.

Affichage de la version logicielle

- Pressez la touche INFO 11 et maintenez-la pressée. Le menu s'ouvre.
- Pressez ▲ ▼ 2, 9 pour sélectionner > **SW version** (Version logicielle).
- Pressez respectivement la touche SELECT 8 ; la version logicielle est affichée.

Nettoyage de l'appareil



Risque d'électrocution !

Afin d'éviter le risque d'un choc électrique, ne lavez pas l'appareil avec un chiffon mouillé ou sous l'eau courante. Avant d'effectuer le nettoyage, débranchez la fiche secteur.

ATTENTION !

N'utilisez pas d'éponge à gratter, de poudre à récurer ni de solvant tel que l'alcool ou l'essence.

→ Nettoyez le boîtier à l'aide d'un chiffon doux légèrement humide.

Élimination des dérangements

Si l'appareil ne fonctionne pas comme prévu, contrôlez-le au moyen des tableaux suivants.

Si vous ne pouvez pas éliminer le défaut, même après les contrôles décrits, veuillez contacter le fabricant.

Problèmes liés à l'appareil

Symptôme	Cause possible / remède
L'appareil ne peut pas être mis en marche.	L'appareil n'est pas alimenté en courant. Raccordez correctement la fiche secteur sur la prise secteur. Choisissez éventuellement une autre prise de courant. Pile : Insérez des piles non usagées
Aucun son n'est audible.	Augmentez le volume. Retirez la prise pour casque de l'appareil si vous souhaitez écouter par les haut-parleurs. Le cas échéant, la source appropriée n'est pas sélectionnée.
L'appareil s'éteint de nouveau immédiatement.	Insérez des piles non usagées

Symptôme	Cause possible / remède
Un bruit parasite est audible.	<p>A proximité de l'appareil, un téléphone portable ou un autre appareil émet des ondes radio parasites.</p> <p>Eloignez le téléphone portable ou l'appareil de l'environnement de l'appareil.</p>
D'autres dérangements dans le fonctionnement, des bruits forts ou un dérangement sur l'afficheur apparaissent.	<p>Des composants électroniques de l'appareil sont en dérangement.</p> <p>Bloc d'alimentation :</p> <p>Débranchez la fiche secteur. Laissez l'appareil séparé de la source de courant pendant env. 10 secondes. Raccordez à nouveau l'appareil ou remplacez les piles.</p>
L'afficheur n'est pas activé.	<p>Mettez l'appareil en marche. Débranchez la fiche secteur, rebranchez-la, mettez l'appareil en marche.</p> <p>Insérez des piles non usagées.</p>

Problèmes avec la radio

Symptôme	Cause possible / remède
L'appareil ne reçoit aucune station.	<p>L'appareil ne se trouve pas en mode radio.</p> <p>Pressez la touche DAB/FM.</p>
Aucun signal DAB n'est reçu.	<p>Vérifiez que la réception DAB est possible dans la région. Orientez de nouveau l'antenne.</p> <p>Essayez de recevoir d'autres stations.</p>
Le son est faible ou de mauvaise qualité.	<p>D'autres appareils, p. ex. un téléviseur, perturbent la réception.</p> <p>Eloignez davantage l'appareil de ces autres appareils.</p> <p>Les piles sont vides.</p> <p>Remplacez les piles par de nouvelles.</p> <p>L'antenne n'est pas développée ou n'est pas orientée.</p> <p>Sortez l'antenne.</p> <p>Tournez l'antenne afin d'améliorer la réception.</p>

Caractéristiques techniques

Dimensions de l'appareil (largeur x hauteur x profondeur)	165 mm x 103 mm x 40 mm
Poids :	env. 0,36 kg
Alimentation électrique :	courant alternatif 100 – 240 V, 50/60 Hz, 0,42 A 5 V DC, 600 mA
Consommation en mode veille	< à 1 W
Piles Autonomie de fonctionnement typique	4 x 1,5 V AA Mignon LR6 env. 6 heures avec un volume sonore de 50 %
Puissance de sortie :	1 W RMS
Conditions ambiantes :	+5 °C à +35 °C 5 % à 90 % d'humidité relative (sans condensation)
Fréquences de réception de la radio numérique :	FM 87,5–108 MHz DAB 174–240 MHz
Antenne :	Antenne télescopique DAB/FM
Prise de raccordement de casque :	3,5 mm

Sous réserve de modifications techniques et d'erreurs.
Les dimensions sont des valeurs approximatives.

Directives et normes

Ce produit est conforme à

- la directive sur la basse tension (2006/95/CE), directive ErP (2009/125/CE),
- la directive CEM (2004/108/CE) et à
- la directive sur le marquage CE



Comment contacter le fabricant

DGC GmbH
Graf-Zeppelin-Str. 7
D-86899 Landsberg
www.dual.de

Consignes d'élimination

Élimination de l'emballage

Votre nouvel appareil a été protégé par un emballage lors de son acheminement. Tous les matériaux utilisés sont compatibles avec l'environnement et recyclables. Veuillez apporter votre contribution et éliminez l'emballage de façon respectueuse de l'environnement. Concernant les moyens actuels d'élimination des déchets, informez-vous auprès de votre revendeur ou concernant votre installation de gestion de déchets communale. Les piles doivent être retirées de l'appareil avant l'élimination de celui-ci.

Danger d'étouffement !

Ne laissez pas l'emballage et ses éléments à des enfants.

Danger d'étouffement par les films ou d'autres matériaux d'emballage.

Mise au rebut de l'appareil

Les appareils usagés ne sont pas des déchets sans valeur. Une élimination respectueuse de l'environnement permet de recycler des matières brutes précieuses. Renseignez-vous auprès de l'administration de votre ville ou de votre commune concernant les possibilités d'une élimination réglementaire et respectueuse de l'environnement de l'appareil.



Cet appareil est marqué selon la directive 2002/96/CE concernant les appareils électriques et électroniques usagés (WEEE).

Ce produit, arrivé en fin de vie, ne doit pas être éliminé par le biais des ordures ménagères ordinaires ; il doit être remis à un point de collecte prévoyant le recyclage d'appareils électriques et électroniques. Le symbole figurant sur le produit, dans le manuel d'utilisation ou sur l'emballage, attire votre attention à cet égard. Les matériaux sont recyclables conformément à leur marquage. Avec la réutilisation, le recyclage des matériaux ou d'autres formes de recyclage d'appareils usagés, vous apportez une contribution importante à la protection de notre environnement.

Danger de mort !

Débranchez la fiche secteur sur les appareils, qui ne sont plus utilisés. Déconnectez le câble d'alimentation et débranchez-le avec la fiche.



Radio digitale portatile per DAB+/FM DAB 2

DAB+

Istruzioni d'uso

Premessa

Questo manuale aiuta a usare

- in modo sicuro e conforme
- a quanto prescritto

la radio, qui di seguito chiamata impianto o apparecchio.

Destinatari di queste istruzioni d'uso

Le istruzioni d'uso sono rivolte a coloro che

- installano,
- utilizzano,
- puliscono
- o smaltiscono l'apparecchio.

Caratteristiche grafiche di queste istruzioni d'uso

Diversi elementi del manuale sono contrassegnati con simboli particolari. In questo modo risulta facile capire se si tratta di

testo normale,

- elenchi o
- ➔ istruzioni operative.

Indice

Sicurezza e installazione dell'apparecchio	4
Sicurezza	4
Uso delle batterie	5
Descrizione dell'apparecchio	8
Confezione	8
Le particolari caratteristiche dell'apparecchio	8
Comandi	9
Come predisporre l'apparecchio per il funzionamento	11
Come inserire le batterie	11
Come migliorare la ricezione dell'antenna	12
Come collegare l'alimentatore	12
Come utilizzare le cuffie	13
Funzioni generali dell'apparecchio	14
Accensione dell'apparecchio	14
Come regolare il volume	14
Come spegnere l'apparecchio	14
Che cos'è il DAB	15
Come usare l'apparecchio in modalità DAB	16
Come eseguire una ricerca con il DAB	16
Come memorizzare le stazioni DAB	16
Ricerca manuale delle stazioni con DAB	17
Visualizzazione delle informazioni	17
Come eliminare le stazioni non attive	18

Come richiamare le indicazioni sul display	18
Come usare l'apparecchio in modalità FM	19
Come sintonizzare una stazione VHF/FM	19
Impostazione Mono/Stereo	19
Memorizzazione delle stazioni FM	20
Visualizzazione delle informazioni	20
Impostazione di altre opzioni menu	21
Come impostare la sveglia	21
Disattivazione della sveglia dopo l'allarme	22
Spegnimento della sveglia	22
Come ripristinare le impostazioni standard	22
Come trovare la versione software	22
Come pulire l'apparecchio	23
Come eliminare le anomalie	23
Dati tecnici	25
Indicazioni per lo smaltimento	26

Sicurezza e installazione dell'apparecchio

Leggere attentamente le norme di sicurezza e conservarle per eventuali consultazioni successive. Seguire sempre tutte le avvertenze e istruzioni di questo manuale e riportare sul retro dell'apparecchio.



Sicurezza

Cautela nell'uso dell'adattatore di rete!

- L'apparecchio può solo essere collegato a una tensione di rete di 100 - 240 V~, 50/60 Hz. Non cercare mai di far funzionare l'apparecchio con un'altra tensione.
 - Usare solo l'alimentatore fornito in dotazione.
 - La spina deve essere collegata solo al termine dell'installazione a norma.
 - Se il cavo di rete è guasto o se l'apparecchio presenta altri danni, non deve essere messo in funzione.
 - Quando si estrae l'alimentatore dalla presa, tirare tenendo la spina, non il cavo.
 - Per evitare rischi di incendi e il pericolo di scossa elettrica, non esporre l'apparecchio alla pioggia o ad altre fonti di umidità.
- Non mettere in funzione l'apparecchio nelle vicinanze di vasche da bagno, piscine o dove si formano spruzzi d'acqua.
 - Non mettere mai contenitori con liquidi, es. vasi di fiori, sull'apparecchio. Questi potrebbero rovesciarsi, e il liquido fuoriuscito può provocare danni considerevoli o produrre il rischio di scossa elettrica.
 - Se dovessero penetrare corpi estranei nell'apparecchio, estrarre la spina dalla presa. Far controllare l'apparecchio da personale esperto altamente qualificato prima di rimetterlo in funzione. In caso contrario, c'è il rischio di subire una scossa elettrica.
 - Non aprire il contenitore. In caso contrario, c'è il rischio di subire una scossa elettrica.
 - Non cercare mai di riparare da soli un apparecchio difettoso. Rivolgersi sempre a uno dei nostri centri di assistenza clienti.
 - Non aprite l'apparecchio in nessun caso - è consentito solo a un tecnico esperto.
 - Corpi estranei, ad es. aghi, monete, ecc., non devono cadere all'interno dell'apparecchio.
 - Non si devono posare fonti di combustione libere, come ad es. candele accese sull'apparecchio.
 - Non permettete mai che i bambini utilizzino da soli l'apparecchio.
 - Fare eseguire i lavori di manutenzione sempre da personale specializzato qualificato. Altrimenti si mette in pericolo se stessi e gli altri.

- Non toccate le connessioni sul lato posteriore dell'apparecchio con oggetti metallici o con le dita. Si possono verificare cortocircuiti.
- L'apparecchio rimane collegato alla rete elettrica anche se si trova disattivato in standby. Estrarre la spina dell'alimentatore dalla presa se non si usa l'apparecchio per un lungo periodo di tempo. Tirare tenendo soltanto la spina.
- Non ascoltare la musica a volume eccessivo. Può danneggiare l'udito in modo permanente.
- Questo apparecchio non è destinato a essere utilizzato da persone (inclusi bambini) con capacità fisiche, sensoriali o psichiche limitate o prive di esperienza e/o delle necessarie conoscenze, a meno che siano sorvegliate da una persona responsabile della loro sicurezza oppure esse ricevano da tale persona istruzioni sull'uso dell'apparecchio.
- I bambini vanno sorvegliati per garantire che non giochino con l'apparecchio.
- È vietato effettuare modifiche all'apparecchio.
- Gli apparecchi danneggiati o gli accessori danneggiati non devono più essere utilizzati.

Uso delle batterie

- Tenere le batterie fuori dalla portata dei bambini che potrebbero metterle in bocca e inghiottirle. Questo può provocare seri danni alla salute. In tal caso consultare subito un medico!
- Le batterie normali non devono essere ricaricate, riscaldate o gettate nel fuoco (**pericolo di esplosione!**)
- Sostituire quando necessario le batterie che si stanno esaurendo.
- Sostituire sempre tutte le batterie insieme e utilizzare sempre batterie dello stesso tipo.

Attenzione!

- Le batterie danneggiate o da cui sia fuoriuscito del liquido possono provocare ustioni chimiche al contatto con la pelle. In questo caso usare guanti protettivi adeguati. Pulire lo scomparto batterie con un panno asciutto.
- Non esporre le batterie a condizioni estreme. Non posare su termosifoni, non esporre ai raggi solari diretti!

Informazioni importanti per lo smaltimento:

Le batterie possono contenere sostanze nocive, che danneggiano la salute e l'ambiente.

- Il prodotto contiene batterie che sono soggette alla direttiva europea 2006/66/CE. Non devono essere smaltite con i normali rifiuti domestici.
- Informatevi sulle norme locali relative allo smaltimento separato delle batterie, perché grazie allo smaltimento corretto si evitano possibili conseguenze negative sull'ambiente e sulle persone.

Questo simbolo è presente sulle batterie contenenti sostanze nocive:



Installazione dell'apparecchio

- Collocare l'apparecchio su un fondo stabile, sicuro e orizzontale. Provvedere a una buona aerazione.
- Non posare mai l'apparecchio su superfici morbide, come tappeti, coperte o in prossimità di tende e ad-dobbi da parete. Si rischia di interrompere la circolazione d'aria necessaria. Questo potrebbe provocare l'incendio dell'apparecchio.
- L'apparecchio non deve essere coperto da tende, coperte o giornali.
- Non collocare l'apparecchio vicino a fonti di calore come ad esempio i radiatori. Evitare i raggi solari diretti e i luoghi con polvere eccessiva.

- Prestare attenzione perché, in determinate circostanze, i piedini dell'apparecchio potrebbero lasciare impronte colorate su certe superfici di mobili. Usare una protezione tra i mobili e l'apparecchio.
- Il posto ove collocare l'apparecchio non deve essere scelto in ambienti a umidità elevata, ad es. cucine o saune, perché la formazione di acqua di condensa può provocare danni all'apparecchio.
- L'apparecchio è destinato all'uso in ambiente asciutto e con clima mite e non deve essere esposto a gocciolamenti o spruzzi d'acqua.
- Durante l'utilizzo, l'apparecchio deve essere sempre in posizione orizzontale. Non usare all'aperto!
- Tenerlo lontano dagli apparecchi che producono forti campi magnetici.
- Se si usano lampade a risparmio di energia nelle immediate vicinanze, il funzionamento dell'apparecchio può risultare compromesso.
- Non posare oggetti pesanti sull'apparecchio.
- Collocare una base antisdrucchiole sotto i piedini dell'apparecchio per evitare impronte sui mobili.
- Quando si sposta l'apparecchio da un ambiente freddo a uno caldo, è possibile che al suo interno si formi della condensa. In questo caso attendere circa un'ora prima di mettere in funzione l'apparecchio.
- Accertarsi che il cavo di alimentazione o la spina siano sempre facilmente accessibili, in modo da poter staccare rapidamente l'apparecchio dall'alimen-

tazione elettrica! Posare il cavo di alimentazione in modo da evitare che qualcuno si inciampi.

- La presa deve trovarsi il più possibile vicino all'apparecchio.
- Per il collegamento alla rete, inserire completamente la spina nella presa.
- Usare un allacciamento alla rete adatto e facilmente accessibile e non usare prese multiple!
- Non afferrare l'alimentatore o la spina di rete con le mani bagnate: pericolo di scossa elettrica!
- In caso di anomalie o formazione di fumo e odori nell'involucro, staccare subito la spina dalla presa!
- Prima di un temporale staccare la spina di rete dalla presa.
- Se l'apparecchio non viene usato per lungo tempo, ad esempio nel caso di un lungo viaggio, estrarre la spina di rete dalla presa.
- Un volume troppo alto, in particolare se si usano le cuffie, può provocare danni all'udito.

Utilizzo conforme alla destinazione d'uso

Questo apparecchio è destinato esclusivamente all'utilizzo in ambienti chiusi per l'ascolto della radio. Un utilizzo diverso o che va al di là di quanto detto sopra, non è da considerare conforme alla destinazione d'uso.

L'apparecchio è stato concepito per l'uso privato e non per scopi commerciali.

Descrizione dell'apparecchio

Confezione

Accertarsi che siano presenti tutti gli accessori di seguito elencati:

- Apparecchio radio digitale,
- alimentatore,
- il presente manuale d'uso.

Le particolari caratteristiche dell'apparecchio



- La radio digitale mette a disposizione un nuovo formato, che permette di sentire un suono cristallino senza fruscii, né disturbi.

- La radio riceve sulle frequenze FM 87,5–108 MHz (analogico) e DAB 174–240 MHz (digitale).
- Sono disponibili più di 10 posizioni di memoria per le emittenti.
- Se viene rilevata o impostata una stazione, l'ora e la data vengono regolate automaticamente tramite il segnale DAB.
- L'apparecchio prevede un indicatore dell'ora e della data, nonché una funzione sveglia con due orari di sveglia indipendenti.
- L'apparecchio ha un attacco per le cuffie.
- L'apparecchio è utilizzabile anche senza alimentazione elettrica. (Batterie non incluse nella confezione).

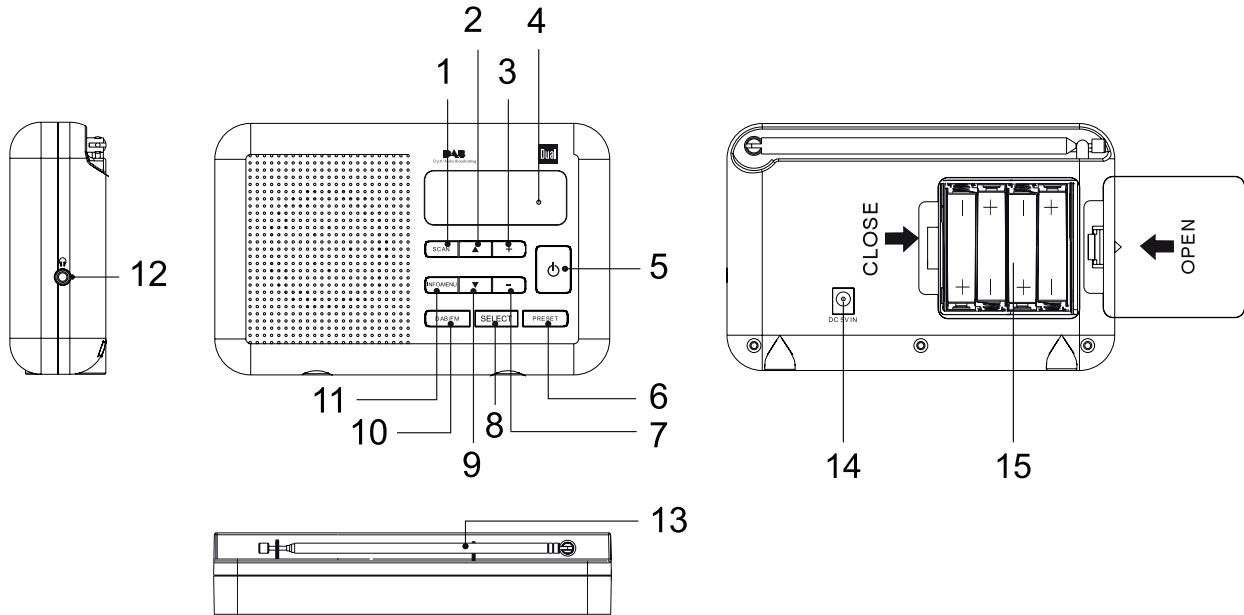
Comandi



Descrizione dell'apparecchio

1	Scan	DAB, FM: ricerca automatica delle emittenti	9	▼	Menu: navigazione nei menu DAB: impostazione delle stazioni FM: premere a lungo il tasto: ricerca automatica delle stazioni radio; Premere brevemente il pulsante: impostazione manuale della frequenza (a passi di 0,05 MHz)
2	▲	Menu: navigazione nei menu DAB: impostazione delle stazioni FM: premere a lungo il tasto: ricerca automatica delle stazioni radio; Premere brevemente il pulsante: impostazione manuale della frequenza (a passi di 0,05 MHz)	10	DAB/FM	Selettore radio digitale DAB, radio analogica FM
3	+	Tasto volume + : più alto	11	INFO/MENU	Premere brevemente il pulsante: Visualizzazione informazioni premere a lungo il tasto: apertura MENU
4	Schermo	Display LCD	12		Preso per cuffie spinotto da 3,5 mm
5		Accensione, spegnimento dell'apparecchio STANDBY	13		Antenna telescopica DAB/FM
6	PRESET	Stazioni programmate, richiamare con PRESET o memorizzare	14	DC 5V 	Preso per alimentatore, 5V, 600mA
7	-	Tasto volume - : più basso	15		Scomparto batterie
8	SELECT	DAB, menu: confermare il comando, attivare l'opzione Menu	-		Targhetta (lato posteriore)

Come predisporre l'apparecchio per il funzionamento

Come inserire le batterie

- ➔ Girare l'apparecchio in modo da poter aprire il vano portabatterie 15.
- ➔ Per poter usare l'apparecchio senza collegarlo alla rete elettrica, sono necessarie 4 batterie alcaline, AA "Mignon", 1,5 V (non in dotazione). Prestando attenzione alla polarità corretta. Vedere lo schema nello scomparto delle batterie.

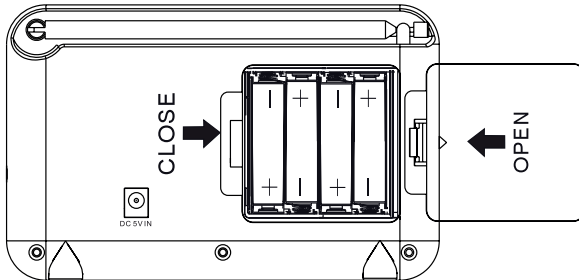

- ➔ Richiudere accuratamente il coperchio dello scomparto batterie, in modo che le linguette di arresto scattino.

Nota:

utilizzare esclusivamente batterie dello stesso tipo. Non utilizzare mai batterie vecchie e nuove insieme.

- ➔ Utilizzare batterie sigillate contro la perdita di liquido.

L'apparecchio non funziona con accumulatori da 1,2 V.

Nota:

Quando si fa funzionare l'apparecchio con l'alimentatore, rimuovere le batterie.

Nota:

Quando si usa il funzionamento a batteria, spegnere sempre l'apparecchio completamente, di modo che anche il display si spenga totalmente.

In questo modo si consumano meno le batterie. Vedere pag. 14.

Informazioni importanti sullo smaltimento

Le batterie possono contenere sostanze tossiche, che danneggiano l'ambiente.

- ➔ Perciò è tassativo smaltire le batterie come prescritto dalle norme di legge vigenti. Non gettare mai le batterie nei normali rifiuti domestici.

Come migliorare la ricezione dell'antenna

Il numero e la qualità delle stazioni che si ricevono dipende dalle condizioni di ricezione del luogo in cui si trova l'apparecchio. Con l'antenna telescopica DAB/FM 13 è possibile ottenere una ricezione eccellente. L'antenna deve essere estratta completamente e orientata al meglio.

Nota:

Per ricevere le stazioni digitali (modalità DAB) è necessario estrarre completamente l'antenna telescopica 13.

Come collegare l'alimentatore

Collegare l'apparecchio alla rete elettrica (100-240 V~, 50/60 Hz).

- ➔ Per alimentare l'apparecchio con corrente elettrica, inserire il cavo dell'alimentatore nella presa 14 (DC 5V) dell'apparecchio e successivamente inserire la spina nella presa.

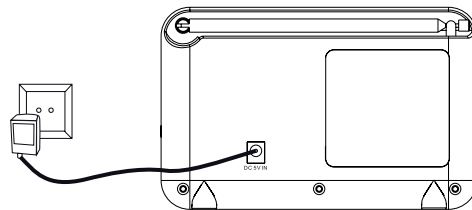

Nota:

Usare solo l'alimentatore fornito in dotazione!

- ➔ Prima di collegare il cavo alla presa, assicurarsi che la tensione d'esercizio della spina di alimentazione sia confacente alla tensione di rete locale.

Nota:

In caso di non utilizzo staccare la spina dalla presa. Staccare la spina facendo attenzione a non tirare il cavo. Prima di un temporale staccare la spina di rete dalla presa. Se l'apparecchio non viene usato per lungo tempo, ad esempio nel caso di un lungo viaggio, estrarre la spina.

Per eliminare il calore che si sviluppa durante il funzionamento deve essere garantita una sufficiente aerazione. Pertanto, non coprire l'apparecchio e non collocarlo in un armadio chiuso. Lasciare uno spazio libero di almeno 10 cm intorno all'apparecchio.

Nota:

È possibile che dopo un blackout elettrico il display non visualizzi l'ora corretta.

Attenzione!

Eeguire il collegamento alla rete solo dopo aver completato tutti gli altri collegamenti! Osservare le indicazioni riportate sulla targhetta.

Quando l'apparecchio è collegato alla tensione di rete, alcune parti rimangono comunque in esercizio tramite la funzione Standby. Per spegnere completamente l'apparecchio si deve estrarre la spina.

Come utilizzare le cuffie



Danni all'udito!

Non ascoltare la radio a volume troppo elevato con le cuffie. Può danneggiare l'udito in modo permanente. Prima di usare le cuffie, regolare il volume dell'apparecchio al livello minimo.

Quando si collegano le cuffie (non in dotazione), il volume dell'altoparlante è azzerato.



- ➔ Utilizzare solo cuffie con uno spinotto da 3,5 mm.
- ➔ Inserire la spina delle cuffie nella presa per cuffie  12 dell'apparecchio.

La riproduzione del suono avviene ora esclusivamente attraverso la cuffia in qualità stereo.

- ➔ Se si desidera di nuovo sentire il suono attraverso gli altoparlanti, estrarre lo spinotto della cuffia dalla relativa presa presente sull'apparecchio.

Funzioni generali dell'apparecchio

Accensione dell'apparecchio

- ➔ Prima di usare l'apparecchio, estrarre completamente l'antenna telescopica 12.
- ➔ Premere il tasto  5, l'apparecchio si accende brevemente e viene visualizzato "Welcome to Digital Radio". L'apparecchio si trova in standby.
- ➔ Premere di nuovo il tasto  5 per accendere all'apparecchio.

Nota:

Dopo la prima accensione, l'apparecchio è nella modalità Radio DAB. L'apparecchio esegue automaticamente una ricerca delle stazioni radio AUTOSCAN. Durante la ricerca il display visualizza il progredire della ricerca e il numero delle stazioni digitali trovate.

Al termine della ricerca delle emittenti, viene riprodotta la prima stazione in ordine alfabetico. L'ora e la data sono ora impostate.

Nota:

Se non viene rilevata alcuna stazione emittente, potrebbe non esserci alcun segnale. Spostare l'apparecchio ed eseguire una nuova ricerca delle stazioni emittenti.

- ➔ Verificare eventualmente la potenza del segnale, vedere pag. 17.

Come regolare il volume

- ➔ Premere - / + 3, 7, per impostare il volume desiderato. La barra indica il volume impostato.

Come spegnere l'apparecchio

- ➔ Per commutare la radio in standby, premere il tasto  5.
- Viene visualizzata l'ora.

Spegnimento completo

- ➔ Per spegnere completamente l'apparecchio premere il tasto  5 e tenerlo premuto per circa 3 secondi. Il display si spegne completamente.

Nota:

Quando si usa il funzionamento a batteria, spegnere sempre l'apparecchio completamente, di modo che anche il display si spenga totalmente. In questo modo si consumano meno le batterie. La funzione sveglia **non** è attiva quando l'apparecchio è spento.

Che cos'è il DAB

DAB è un nuovo formato digitale che permette di ascoltare un suono cristallino senza fruscii.

Diversamente dalle tradizionali stazioni analogiche, con il DAB molte stazioni trasmettono sulla stessa frequenza. Ciò viene detto ensemble o multiplexer. Un ensemble è costituito dalla stazione radio e da numerosi componenti service o dati, che vengono trasmessi individualmente dalle stazioni. Per informazioni consultare www.digitalradio.de o www.digitalradio.ch.

Compressione dei dati

La radio digitale sfrutta le caratteristiche del sistema uditivo umano. L'orecchio umano non percepisce suoni al di sotto di una certa soglia di volume. I dati che si trovano al di sotto di questa soglia, detta "udibilità della soglia al silenzio", possono quindi essere filtrati. Ciò è possibile perché in un flusso di dati digitale di ogni unità di informazioni è memorizzato anche il suo volume, relativo ad altre unità. In un segnale audio, inoltre, i dati con un volume inferiore a un determinato limite vengono coperti da quelli con volume maggiore. Tutte le informazioni audio in un brano di musica che cadono sotto la cosiddetta soglia di mascheramento uditivo, possono essere filtrate dal segnale da trasmettere. Questo comporta una riduzione del flusso di dati da trasmettere, senza che sia percepita una differenza nel suono

per chi ascolta (HE AAC v2 - Procedimento integrativo di codifica per DAB+).

Audiostream

Gli audiostream della radio digitale sono flussi di dati costanti, che contengono frame MPEG 1 Audio Layer 2 con cui rappresentano le informazioni acustiche. Ciò permette di trasmettere i programmi radiofonici tradizionali e di ascoltarli. La radio digitale offre non solo un'eccellente qualità del suono, ma anche informazioni supplementari. Esse possono riferirsi al programma in corso (DLS ad es. titolo, interprete) oppure essere indipendenti (ad es. notiziari, meteo, traffico, consigli).

Ricezione radio DAB

Service, selezione e ricerca

L'apparecchio inizia automaticamente la ricerca delle stazioni non appena viene acceso. Se non si dovesse ricevere alcuna stazione emittente, sul display viene visualizzato "Not available". Questo significa che non c'è ricezione oppure la ricezione è molto debole. In questo caso occorre modificare la posizione dell'apparecchio.

Come usare l'apparecchio in modalità DAB

Come eseguire una ricerca con il DAB

Si può eseguire la ricerca in "Manual tune" o in "Autoscan". Si consiglia di eseguire sempre la ricerca "Autoscan", perché analizza tutti i canali DAB+ e quindi è in grado di trovare tutte le stazioni.

- Premere il tasto INFO 11 e tenerlo premuto. Viene visualizzato **Station list**.
- Premendo ▲ ▼ 2, 9, scegliere > **Autoscan** (o > **Manual tune**). Confermare premendo SELECT 8.
- La ricerca inizia, sul display viene visualizzata la barra di avanzamento.
- È possibile selezionare sull'apparecchio le emittenti trovate. A tal fine premere ▲ ▼ 2, 9.

Come memorizzare le stazioni DAB

La memoria programmi può memorizzare fino a 10 stazioni nell'area DAB.

Nota:

Le emittenti memorizzate permangono anche in caso di assenza di corrente.

- Impostare la stazione desiderata.
- Premere il tasto PRESET 6 in modo prolungato.

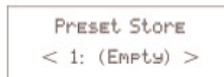

- Con ▲ ▼ 2, 9 selezionare la posizione di programma 1 – 10.
- Confermare con SELECT 8. Viene visualizzato "Preset stored ...".

Selezione delle stazioni programmate

- Premere il tasto 6 PRESET e con ▲ ▼ 2, 9 selezionare la posizione di programma 1 – 10.
- Confermare con SELECT 8.

Qualora non sia stata memorizzata nessuna emittente alla posizione di programma selezionata, sul display viene visualizzato "Preset empty".

Cancellare una posizione di programma

- Salvare una nuova stazione nel posto di memoria abbinato al tasto Preset.

Scorrimento delle stazioni radio

- Con ▲ ▼ 2, 9 scorrere l'elenco, la stazione scelta viene attivata e trasmessa.

Ricerca manuale delle stazioni con DAB

- Premere il tasto INFO 11 e tenerlo premuto. Il menu si apre.
- Premere ▲ ▼ 2, 9 per selezionare > **Manual tune**.
- Confermare premendo SELECT 8.
- Premere ▲ ▼ 2, 9, per spostarsi tra i canali da 5A a 13 F e relative frequenze; confermare con SELECT 8.
- Quando si trova un ensemble su uno dei canali DAB, sul display compare il nome.
- Premere il tasto SELECT 8 per aprire l'ensemble; viene avviata la prima stazione dell'ensemble.
- Premere ▲ ▼ 2, 9, per scorrere ed attivare le stazioni.

Visualizzazione delle informazioni

- Premere ripetutamente il pulsante INFO 11.
- Premendo ripetutamente il tasto INFO 11 è possibile scorrere tra le diverse informazioni, come ad es. ora, data, frequenza, velocità di trasmissione audio, potenza del segnale, DLS, tipologia di programma, ensemble/nome multiplex. Vedere pag.18.

Potenza del segnale:

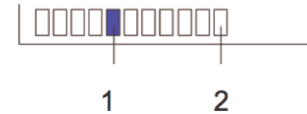

- La marcatura 1 mostra il livello necessario.
- Le emittenti, la cui potenza di segnale si trova al di sotto del livello richiesto, non inviano un segnale sufficiente.

Come eliminare le stazioni non attive

È possibile eliminare le stazioni radio che non trasmettono più.

- Premere il tasto INFO 11 e tenerlo premuto. Il menu si apre.
- Premere ▲ ▼ 2, 9 per selezionare > **Prune**.
- Confermare premendo SELECT 8.
- Viene visualizzato "Removing inactive stations" e vengono cancellate le stazioni non attive.

Come richiamare le indicazioni sul display

Premendo il tasto INFO 11 si possono visualizzare le seguenti informazioni:

Modalità DAB

DLS: testo scorrevole con informazioni supplementari, se fornite dalle stazioni

Titolo canzone, notizie, titoli vari, ecc.

Potenza del segnale

Tipo di programma

Ensemble/Multiplex

Multiplex canale, frequenza

Signal Error (tasso errore segnale)

Signal-Bit Rate, stereo, mono

Ora

Data

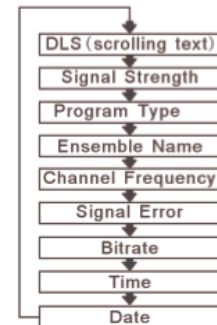

Come usare l'apparecchio in modalità FM

Come sintonizzare una stazione VHF/FM

➔ Per commutare su VHF/FM, premere DAB/FM 10.

Sul display viene visualizzato brevemente "Switch to FM", quindi la frequenza e "Radio Text", se si verifica la ricezione di un'emittente

Nel caso in cui si riceva un segnale RDS, viene visualizzato il nome dell'emittente e gli eventuali messaggi di testo della radio.

Selezione manuale della stazione emittente

➔ Premere ▲ ▼ 2, 9 in modalità FM per impostare la stazione desiderata. Sul display compare la frequenza. Premendo il tasto, la frequenza viene cambiata di volta in volta di 0,05 MHz.

Selezione automatica delle stazioni

➔ Premere brevemente SCAN 1 o ▲ ▼ 2, 9 a lungo per avviare la ricerca automatica delle emittenti radio. Sul display scorre in avanti o indietro la frequenza di stazioni emittenti.

Quando viene trovata una stazione FM con un segnale sufficientemente potente, la ricerca si arresta e inizia la riproduzione dei programmi della stazione.

Nota:

Per sintonizzare stazioni più deboli si consiglia di utilizzare la selezione manuale delle stazioni.

Dal menu > **Scan setting** è possibile impostare se la ricerca automatica deve trovare solo emittenti con segnale forte (**Strong stations**) o tutte le emittenti (**All stations**).

Impostazione Mono/Stereo

Nota:

Si può commutare su mono anche manualmente, in questo modo la ricezione è meno disturbata.

- ➔ Premere il tasto INFO 11 e tenerlo premuto. Il menu si apre.
- ➔ Premere ▲ ▼ 2, 9 per selezionare > **Audio Setting**.
- ➔ Confermare premendo SELECT 8.
- ➔ Premere ▲ ▼ 2, 9 ripetutamente per scegliere tra "Stereo allowed" e "Forced mono". Confermare premendo SELECT 8.

Memorizzazione delle stazioni FM

La memoria programmi può memorizzare fino a 10 stazioni nella banda FM.

Nota:

Le emittenti memorizzate permangono anche in caso di assenza di corrente.

- Impostare la stazione desiderata.
- Premere il tasto PRESET 6 in modo prolungato.

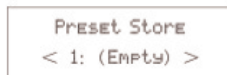

- Con ▲ ▼ 2, 9 selezionare la posizione di programma 1 – 10.
- Confermare con SELECT 8. Viene visualizzato "Preset stored ...".

Selezione delle stazioni programmate

- Premere il tasto 6 PRESET e con ▲ ▼ 2, 9 selezionare la posizione di programma 1 – 10.
- Confermare con SELECT 8.

Qualora non sia stata memorizzata nessuna emittente alla posizione di programma selezionata, sul display viene visualizzato "Preset empty".

Cancellare una posizione di programma

- Salvare una nuova stazione nel posto di memoria abbinato al tasto Preset.

Visualizzazione delle informazioni

Premendo il tasto INFO 11 si possono visualizzare le seguenti informazioni:

Funzionamento FM
Radio Text
Tipo di programma
Nome programma
Modalità audio (Stereo/Mono)
Ora
Data

Impostazione di altre opzioni menu

Nota:

Dopo la messa in funzione e quando si usa la radio per la prima volta, verificare l'ora.

- L'ora e la data vengono impostate automaticamente tramite il segnale DAB.

Come impostare la sveglia

- Premere il tasto INFO 11 e tenerlo premuto. Il menu si apre.
- Premere ▲ ▼ 2, 9, per scegliere > **Alarm set**.
- Confermare premendo SELECT 8. **Alarm1** lampeggia.
- Confermare con SELECT 8 per impostare l'ora di sveglia 1. Per impostare l'ora di sveglia 2, con ▲ ▼ 2, 9 scegliere **Alarm2**.
- > **OFF** lampeggia.
- Attivare la funzione sveglia con ▲ ▼ 2, 9, effettuando l'impostazione su > **ON**.
- Confermare premendo SELECT 8.
- Impostare l'ora di sveglia con ▲ ▼ 2, 9 e confermare le ore e i minuti con SELECT 8.

- Con ▲ ▼ 2, 9 regolare il volume.
- Confermare premendo SELECT 8.
- Con ▲ ▼ 2, 9 impostare la fonte. Si può scegliere tra
 - radio DAB,
 - radio FM/VHF o
 - buzzer (segnale).
- Confermare premendo SELECT 8. **Alarm2** lampeggia. Ora si può impostare l'Alarm 2 oppure terminare l'impostazione, premendo due volte SELECT 8.
- A questo punto portare l'apparecchio in standby.

La funzione di sveglia impostata viene visualizzata con il simbolo di sveglia (campana) sul display.

Non appena arriva l'ora di sveglia impostata, l'apparecchio si accende con la fonte e il volume selezionati.

Nota:

In caso di interruzione di corrente o qualora la spina sia stata inavvertitamente staccata, la sveglia non funziona.

- Verificare l'ora.

Disattivazione della sveglia dopo l'allarme

- Premere il tasto STANDBY  5, per spegnere la sveglia.

Nota:

La funzione di sveglia riaccende l'apparecchio il giorno successivo all'orario di sveglia impostato. Sul display continua a essere visualizzato il simbolo di sveglia .

Spegnimento della sveglia

- Per disattivare la funzione sveglia, andare nel menu > **Alarm set** e con ▲ ▼ 2, 9 impostare > **Alarm1** su > **OFF**.
- Confermare premendo SELECT 8.
- Il simbolo di sveglia in Standby scompare.

Come ripristinare le impostazioni standard

Con il reset alle impostazioni di fabbrica è possibile in questo caso cancellare tutte le emittenti memorizzate incl. i PRESET, per avviare contemporaneamente una nuova ricerca automatica delle emittenti.

- Premere il tasto INFO 11 e tenerlo premuto. Il menu si apre.
- Premere ▲ ▼ 2, 9, per il > **Factory Reset** e confermare premendo SELECT 8.
- Viene visualizzata la seguente richiesta: "Press SELECT to confirm reset".
- Confermare premendo SELECT 8.

Nota:

Tutte le stazioni precedentemente memorizzate sono state cancellate.

Come trovare la versione software

- Premere il tasto INFO 11 e tenerlo premuto. Il menu si apre.
- Premere ▲ ▼ 2, 9, per scegliere > **SW version**.
- Premere SELECT 8 per visualizzare la versione software.

Come pulire l'apparecchio

Scossa elettrica!

Per evitare il pericolo di scossa elettrica, non pulire l'apparecchio con un panno umido o con l'acqua corrente. Prima della pulizia staccare la spina.

ATTENZIONE!

Non usare spugne abrasive, polvere abrasiva e solventi come alcol o benzina.

→ Pulire la custodia con un panno morbido, inumidito con acqua.

Come eliminare le anomalie

Se l'apparecchio non funziona come previsto, effettuare una verifica utilizzando le seguenti tabelle.

Se non si riesce a eliminare l'anomalia neanche dopo aver effettuato le verifiche descritte, contattare la casa produttrice.

Problemi con l'apparecchio

Sintomo	Possibile causa/rimedio
L'apparecchio non si accende.	L'apparecchio non è alimentato dalla corrente. Collegare correttamente la spina alla presa di rete. Se occorre cambiare la presa. Batterie: Inserire batterie nuove
Non si sente alcun suono.	Aumentare il volume. Estrarre il connettore delle cuffie dall'apparecchio, per sentire attraverso gli altoparlanti. Potrebbe essere stata scelta la fonte sbagliata.
L'apparecchio si rispegne subito.	Inserire batterie nuove

Sintomo	Possibile causa/rimedio
Si sente un fruscio.	Un cellulare o un altro apparecchio vicino al player emettono onde radio che creano disturbo. Allontanare il cellulare o il dispositivo dalla radio.
Vi sono altri disturbi di funzionamento, forti rumori oppure sul display compare un'indicazione non corretta.	I componenti elettronici dell'apparecchio sono disturbati. Alimentatore di rete: Estrarre la spina. Lasciare l'apparecchio staccato dalla fonte di energia per ca. 10 secondi. Collegare nuovamente l'apparecchio oppure inserire le batterie.
Il display non si accende.	Accendere l'apparecchio. Estrarre la spina e reinserirla; accendere l'apparecchio. Inserire batterie nuove.

Problemi con la radio

Sintomo	Possibile causa/rimedio
Non si riceve nessuna stazione radio.	L'apparecchio non è nella modalità Radio. Premere il tasto DAB/FM.
Non si riceve alcun segnale DAB.	Controllare se nella regione è possibile la ricezione DAB. Orientare nuovamente l'antenna. Provare a ricevere altre stazioni.
Il suono è debole o di cattiva qualità.	Altri apparecchi, ad es. il televisore, disturbano la ricezione. Allontanare l'apparecchio radio da questi apparecchi. Le batterie sono esaurite. Sostituire le batterie con batterie nuove. L'antenna non è estratta o orientata. Estrarre l'antenna. Girare l'antenna per migliorare la ricezione.

Dati tecnici

Dimensioni dell'apparecchio (larghezza x altezza x profondità):	165 mm x 103 mm x 40 mm
Peso:	ca. 0,36 kg
Alimentazione di tensione:	100 – 240 V corrente alternata, 50/60 Hz, 0,42 A 5 V DC, 600 mA
Assorbimento di corrente in Standby	< 1 W
Batterie Durata tipica di funzionamento	4 x 1,5 V AA Mignon LR6 ca. 6 ore con volume a metà
Potenza di uscita:	1 W RMS
Condizioni ambientali:	da +5°C a +35°C da 5 % a 90 % umidità relativa (non condensa)
Digital-Radio Frequenze di ricezione:	FM 87,5–108 MHz DAB 174–240 MHz
Antenna:	Antenna telescopica DAB/FM
Attacco per le cuffie:	3,5 mm

Con riserva di modifiche tecniche ed errori.
Le dimensioni sono approssimative.

Direttive e norme

Questo prodotto è conforme

- alla direttiva per la bassa tensione (2006/95/CE), direttiva ErP (2009/125/CE),
- alla direttiva CEM (2004/108/CE) e alla
- direttiva CE per i contrassegni.



Come contattare il produttore

DGC GmbH
Graf-Zeppelin-Str.7

D-86899 Landsberg
www.dual.de

Indicazioni per lo smaltimento

Smaltimento dell'imballaggio

Durante il trasporto, il vostro nuovo apparecchio è stato protetto dall'imballaggio. Tutti i materiali usati sono ecologicamente compatibili e riutilizzabili. Contribuite anche voi smaltendo l'imballaggio nel rispetto dell'ambiente. Potete reperire informazioni sui sistemi di smaltimento presso il vostro rivenditore o il vostro centro di smaltimento comunale. Prima dello smaltimento dell'apparecchio rimuovere le batterie.



Pericolo di soffocamento!

Non lasciare l'imballaggio e relativi componenti ai bambini.

Esiste il pericolo di soffocamento a causa delle pellicole e di altri materiali di imballaggio.

Smaltimento dell'apparecchio

I vecchi apparecchi non sono rifiuti privi di valore. Grazie allo smaltimento nel rispetto dell'ambiente, è possibile recuperare materie prime utili. Informarsi presso la propria amministrazione cittadina o comunale circa le opportunità di smaltimento adeguato ed ecologico dell'apparecchio.

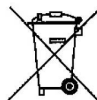

Questo apparecchio è contrassegnato in conformità alla direttiva 2002/96/CE relativa ai vecchi apparecchi elettrici ed elettronici (WEEE).

Una volta terminato il suo ciclo di vita, questo prodotto non deve essere smaltito tra i normali rifiuti domestici, ma deve essere consegnato presso un punto di raccolta per il riciclaggio di apparecchi elettrici ed elettronici. Il simbolo sul prodotto, sul manuale d'uso o sull'imballaggio richiama a tale aspetto. I materiali vanno riciclati in base al proprio simbolo. Con il riutilizzo, il recupero dei materiali o altre forme di riciclaggio di vecchi apparecchi si contribuisce in modo decisivo alla protezione del nostro ambiente.



Pericolo di morte!

Una volta che l'apparecchio è fuori servizio, estrarre la spina della corrente elettrica. Tagliare il cavo di rete e rimuoverlo insieme alla spina.