

DAB 32 V1_01-13



DAB+

**Stereo portatile
per DAB+/FM
DAB 32**

Istruzioni d'uso

Premessa

Questo manuale aiuta a usare

- in modo sicuro e conforme
- a quanto prescritto

la radio, qui di seguito chiamata impianto o apparecchio.

Destinatari di queste istruzioni d'uso

Le istruzioni d'uso sono rivolte a coloro che

- installano,
- utilizzano,
- puliscono
- o smaltiscono l'apparecchio.

Caratteristiche grafiche di queste istruzioni d'uso

Diversi elementi del manuale sono contrassegnati con simboli particolari. In

questo modo risulta semplice capire se si tratta di

testo normale,

- elenchi o
- ➔ istruzioni operative.

Indice

Sicurezza e installazione dell'apparecchio	4
Sicurezza	4
Descrizione dell'apparecchio	7
Contenuto della confezione	7
Le particolari caratteristiche dell'apparecchio	7
Comandi	8
Predisposizione dell'apparecchio per il funzionamento	10
Miglioramento della ricezione dell'antenna	10
Collegamento dell'alimentatore	10
Collegamento di una fonte audio esterna	10
Uso delle cuffie	11
Funzioni generali dell'apparecchio	12
Accensione dell'apparecchio	12
Impostazione della fonte	12
Regolazione del volume	12
Modalità standby eco	13
Come impostare la lingua	13
Spegnimento dell'apparecchio	13
La funzione DAB	14
Che cos'è il DAB+	14
Uso dell'apparecchio in modalità DAB	15
Ricerca con il DAB	15
Memorizzazione delle stazioni DAB	15

Impostazione della compressione dei dati DRC	16
DAB: cancellazione di stazioni non attive	16
Visualizzazione delle informazioni	17
Uso dell'apparecchio in modalità FM	18
Sintonizzazione di una stazione VHF/FM	18
Memorizzazione delle stazioni FM	19
Impostazione di Mono/Stereo	19
Impostazioni del sistema	20
Impostazione dell'illuminazione del display	20
Regolazione dell'equalizer	20
Come trovare la versione software	20
Richiamo di visualizzazioni del display	21
Come ripristinare le impostazioni standard	21
Impostazione di ora e orario di sveglia	22
Impostazione manuale dell'ora	22
Come impostare la sveglia	22
Disattivazione della sveglia dopo l'allarme	24
Spegnimento della sveglia	24
Come utilizzare la funzione SLEEP	24
Come pulire l'apparecchio	25
Eliminazione di anomalie	26
Dati tecnici	27
Indicazioni per lo smaltimento	28

Sicurezza e installazione dell'apparecchio

Leggere attentamente le norme di sicurezza e conservarle per eventuali consultazioni successive. Seguire sempre tutte le avvertenze e istruzioni di questo manuale e riportare sul retro dell'apparecchio.



Sicurezza

Cautela nell'uso dell'adattatore di rete!

- L'apparecchio può solo essere collegato a una tensione di rete di 100 - 240 V~, 50/60 Hz. Non cercate mai di far funzionare l'apparecchio con un'altra tensione.
- Usare solo l'alimentatore fornito in dotazione.
- La spina deve essere collegata solo al termine dell'installazione a norma.
- Qualora l'alimentatore risulti difettoso o l'apparecchio presenti altri danni, esso non deve essere messo in funzione.
- Quando si estrae l'alimentatore dalla presa, tirare tenendo la spina, non il cavo.
- Per evitare rischi di incendi e il pericolo di scossa elettrica, non esporre l'apparecchio alla pioggia o ad altre fonti di umidità.

- Non mettere in funzione l'apparecchio nelle vicinanze di vasche da bagno, piscine o dove si formano spruzzi d'acqua.
- Non mettere mai contenitori con liquidi, es. vasi di fiori, sull'apparecchio. Questi potrebbero rovesciarsi, e il liquido fuoriuscito può provocare danni considerevoli o produrre il rischio di scossa elettrica.
- Se dovessero penetrare corpi estranei nell'apparecchio, estrarre la spina dalla presa. Far controllare l'apparecchio da personale esperto altamente qualificato prima di rimetterlo in funzione. In caso contrario, c'è il rischio di subire una scossa elettrica.
- Non aprire il contenitore. In caso contrario, c'è il rischio di subire una scossa elettrica.
- Non cercare mai di riparare da soli un apparecchio difettoso. Rivolgersi sempre a uno dei nostri centri di assistenza clienti.
- Non aprite l'apparecchio in nessun caso - è consentito solo a un tecnico esperto.



- Corpi estranei, ad es. aghi, monete, ecc., non devono cadere all'interno dell'apparecchio.
- Non si devono posare fonti di combustione libere, come ad es. candele accese sull'apparecchio.
- Non permettete mai che i bambini utilizzino da soli l'apparecchio.

- Fare eseguire i lavori di manutenzione sempre da personale specializzato qualificato. Altrimenti si mette in pericolo se stessi e gli altri.
- Non toccate le connessioni sul lato posteriore dell'apparecchio con oggetti metallici o con le dita. Si possono verificare cortocircuiti.
- L'apparecchio rimane collegato alla rete elettrica anche se si trova disattivato in standby. Estrarre la spina dell'alimentatore dalla presa se non si usa l'apparecchio per un lungo periodo di tempo. Tirare tenendo soltanto la spina.
- Non ascoltare la musica a volume eccessivo. Può danneggiare l'udito in modo permanente.
- Questo apparecchio non deve essere utilizzato da persone (inclusi bambini) con facoltà fisiche, sensoriali o mentali limitate, o con mancanza di esperienza e/o di conoscenze, a meno che non siano sotto la sorveglianza di una persona responsabile della loro sicurezza, che eventualmente le abbia anche istruite su come far funzionare l'apparecchio.
- I bambini devono essere sorvegliati affinché non giochino con l'apparecchio.
- Non è consentito apportare modifiche all'apparecchio.
- Apparecchi o accessori danneggiati non devono più essere utilizzati.

Installazione dell'apparecchio

- Collocare l'apparecchio su un fondo stabile, sicuro e orizzontale. Provvedere a una buona aerazione.
- Non posare mai l'apparecchio su superfici morbide, come tappeti, coperte o in prossimità di tende e ad-dobbi da parete. Si rischia di interrompere la circolazione d'aria necessaria. Questo potrebbe provocare l'incendio dell'apparecchio.
- L'apparecchio non deve essere coperto da tende, coperte o giornali.
- Non collocare l'apparecchio vicino a fonti di calore come ad esempio i radiatori. Evitare i raggi solari diretti e i luoghi con polvere eccessiva.
- Prestare attenzione al fatto che, in determinate condizioni, i piedini dell'apparecchio possono lasciare impronte colorate su alcune superfici dei mobili. Applicare una protezione tra l'apparecchio e la superficie del mobile di appoggio.
- Il posto ove collocare l'apparecchio non deve essere scelto in ambienti a umidità elevata, ad es. cucine o saune, perché la formazione di acqua di condensa può provocare danni all'apparecchio.
- L'apparecchio è destinato all'uso in ambiente asciutto e con clima mite e non deve essere esposto a gocciolamenti o spruzzi d'acqua.
- Durante l'utilizzo, l'apparecchio deve essere sempre in posizione orizzontale. Non usare all'aperto!

- Tenerlo lontano dagli apparecchi che producono forti campi magnetici.
- Se si usano lampade a risparmio di energia nelle immediate vicinanze, il funzionamento dell'apparecchio può risultare compromesso.
- Non posare oggetti pesanti sull'apparecchio.
- Collocare una base antidrucciolevole sotto i piedini dell'apparecchio per evitare impronte sui mobili.
- Quando si sposta l'apparecchio da un ambiente freddo a uno caldo, è possibile che al suo interno si formi della condensa. In questo caso attendere circa un'ora prima di mettere in funzione l'apparecchio.
- Accertarsi che il cavo di alimentazione o la spina siano sempre facilmente accessibili, in modo da poter staccare rapidamente l'apparecchio dall'alimentazione elettrica! Posare il cavo di alimentazione in modo da evitare che qualcuno si inciampi.
- La presa deve trovarsi il più possibile vicino all'apparecchio.
- Per il collegamento alla rete, inserire completamente la spina nella presa.
- Usare un allacciamento alla rete adatto e facilmente accessibile e non usare prese multiple!
- Non afferrare l'alimentatore o la spina di rete con le mani bagnate: pericolo di scossa elettrica!
- In caso di anomalie o formazione di fumo e odori nell'involucro, staccare subito la spina dalla presa!

- Prima di un temporale staccare la spina di rete dalla presa.
- Se l'apparecchio non viene usato per lungo tempo, ad esempio nel caso di un lungo viaggio, estrarre la spina di rete dalla presa.
- Un volume troppo alto, in particolare se si usano le cuffie, può provocare danni all'udito.

Uso conforme alle disposizioni

Questo apparecchio è destinato esclusivamente all'utilizzo in ambienti chiusi per l'ascolto della radio. Un utilizzo diverso o che va al di là di quanto detto sopra, non è da considerare conforme alla destinazione d'uso.

L'apparecchio è concepito per un utilizzo privato e non è indicato per scopi promozionali.

Descrizione dell'apparecchio

Contenuto della confezione

Accertarsi che siano presenti tutti gli accessori di seguito elencati:

- apparecchio radio DAB+,
- alimentatore,
- il presente manuale d'uso.

Le particolari caratteristiche dell'apparecchio

- La radio digitale mette a disposizione un nuovo formato, che permette di sentire un suono cristallino senza fruscii, né disturbi.
- L'apparecchio dispone di un display OLED con impostazione della luminosità.

- La radio riceve sulle frequenze FM 87,5–108 MHz (analogico) e DAB+ 174–240 MHz (digitale).
- Sono disponibili più di 10 posizioni di memoria per le stazioni.
- Se viene rilevata o impostata una stazione, l'ora e la data vengono regolate automaticamente tramite il segnale DAB.
- L'apparecchio dispone di un'indicazione dell'ora e della data, così come di una funzione sveglia.
- L'apparecchio ha una presa per le cuffie e una presa per una fonte esterna.

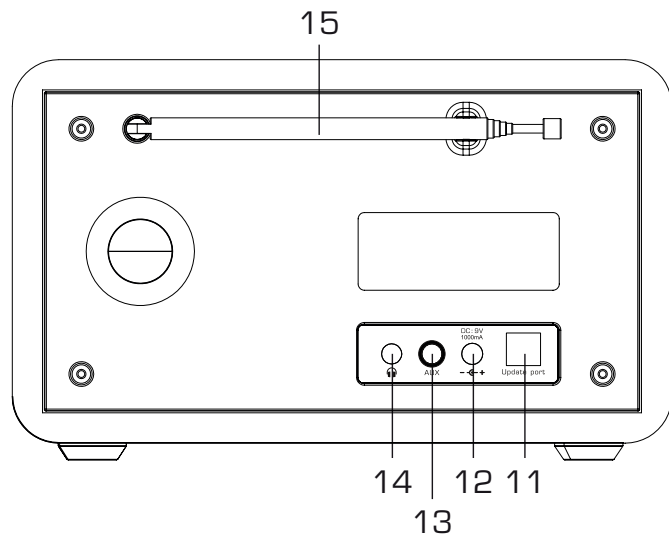
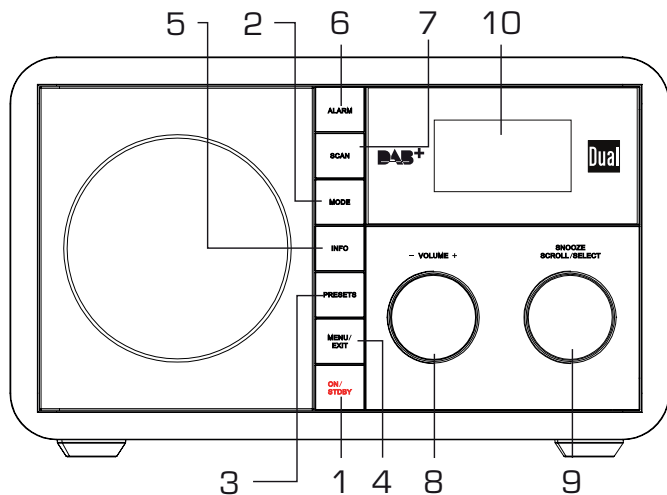

Comandi



1	ON/STDBY	Accensione, spegnimento dell'apparecchio Standby; disattivazione della sveglia
2	MODE	Selettore radio digitale DAB, radio analogica FM, AUX
3	PRESETS	Stazioni programmate, richiamo (premere il tasto) e memorizzazione di PRESET (premere e tenere premuto il tasto)
4	MENU	Aprire, chiudere il menu; indietro nel menu
5	INFO	Visualizzazione informazioni
6	ALARM	Impostazione la funzione Sveglia / Timer Spegnimento della sveglia
7	Scan	DAB, FM: ricerca automatica delle stazioni
8	-VOLUME+	Regolazione del volume

9	SCROLL / SELECT SNOOZE	Ruotare: - DAB: selezione di stazioni - FM: impostazione della frequenza - navigazione nei menu Premere: - conferma dell'opzione nel menu - attivazione della selezione - inizio della ricerca FM - funzione Snooze per la sveglia
10	Schermo	Display OLED

Lato posteriore

11	UPDATE PORT	Collegamento di servizio (solo per tecnici)
12	DC 9V 	Presa per alimentatore, 9V, 1000 mA
13	AUX	Presa per fonte esterna spinotto da 3,5 mm
14		Presa per cuffie spinotto da 3,5 mm
15		Antenna telescopica DAB/FM
-		Targhetta identificativa (lato posteriore)

Predisposizione dell'apparecchio per il funzionamento

Miglioramento della ricezione dell'antenna

Il numero e la qualità delle stazioni che si ricevono dipende dalle condizioni di ricezione del luogo in cui si trova l'apparecchio. Con l'antenna telescopica DAB/FM 15 è possibile ottenere una ricezione eccellente. L'antenna deve essere estratta completamente e orientata al meglio.

Nota:

Per ricevere le stazioni digitali (modalità DAB) è necessario estrarre completamente l'antenna telescopica 15.

Nel caso di problemi:

- ➔ All'occorrenza controllare la potenza del segnale, vedere pag. 17.
- ➔ Spostare l'apparecchio ed eseguire una ricerca, vedere pag. 15

L'indicazione della potenza del segnale aiuta a orientare correttamente l'antenna o a trovare l'ubicazione ottimale per la radio DAB.

Le linee mostrano la potenza attuale del segnale.

- ➔ In caso di ricezione non sufficiente, modificare la direzione dell'antenna oppure la collocazione della radio. Le linee dovrebbero aumentare.

Collegamento dell'alimentatore

Collegare l'apparecchio alla rete elettrica (100-240 V~, 50/60 Hz).

- ➔ Per alimentare l'apparecchio con corrente elettrica, inserire il cavo dell'alimentatore nella presa 12 (DC 9V) dell'apparecchio e successivamente inserire la spina nella presa.

Nota:

Usare solo l'alimentatore fornito in dotazione!

- ➔ Prima di collegare il cavo alla presa, assicurarsi che la tensione d'esercizio della spina di alimentazione sia confacente alla tensione di rete locale.

Collegamento di una fonte audio esterna

È possibile riprodurre il suono di apparecchi esterni (per es. lettore MP3 ecc.) tramite l'altoparlante dell'apparecchio.

- ➔ Collegare un cavo audio (spinotto 3,5 mm) dell'uscita audio del dispositivo esterno all'attacco AUX 13.

- Con MODE 2 scegliere il modo operativo AUX.
- Regolare il volume sia sull'apparecchio che sull'apparecchio esterno collegato.

Nota:

In caso di non utilizzo staccare la spina dalla presa. Tirare tenendo la spina di rete e non il cavo. Prima di un temporale staccare la spina di rete dalla presa. Se l'apparecchio non viene usato per lungo tempo, ad esempio nel caso di un lungo viaggio, estrarre la spina.

Per eliminare il calore che si sviluppa durante il funzionamento deve essere garantita una sufficiente aerazione. Pertanto, non coprire l'apparecchio e non collocarlo in un armadio chiuso. Lasciare uno spazio libero di almeno 10 cm intorno all'apparecchio.

Nota:

È possibile che dopo un blackout elettrico il display **non** visualizzi l'ora corretta.

Attenzione!

Eeguire il collegamento alla rete solo dopo aver completato tutti gli altri collegamenti! Osservare le indicazioni riportate sulla targhetta.

Quando l'apparecchio è collegato alla tensione di rete, alcune parti rimangono comunque in esercizio tramite la funzione Standby. Per spegnere completamente l'apparecchio si deve estrarre la spina. È necessario inoltre rimuovere accumulatori/batterie.

Uso delle cuffie



Danni all'udito!

Non ascoltare la radio a volume troppo elevato con le cuffie. Può danneggiare l'udito in modo permanente. Prima di usare le cuffie, regolare il volume dell'apparecchio al livello minimo.

Quando si collegano le cuffie (non in dotazione), il volume degli altoparlanti è azzerato.

- Utilizzare solo cuffie con uno spinotto da 3,5 mm.
- Inserire la spina delle cuffie nella presa per cuffie 14 dell'apparecchio.

La riproduzione del suono avviene ora esclusivamente attraverso la cuffia nello stereo.

- Se si desidera di nuovo sentire il suono attraverso gli altoparlanti, estrarre lo spinotto della cuffia dalla relativa presa presente sull'apparecchio.

Funzioni generali dell'apparecchio

Accensione dell'apparecchio

- ➔ Prima di usare l'apparecchio, estrarre **completamente** l'antenna telescopica 15.
- ➔ Premere il tasto **ON/STDBY** 1 per accendere l'apparecchio.
- ➔ In modalità STANDBY l'apparecchio è spento, ma utilizzando l'alimentatore è collegato alla rete elettrica.

Nota:

Dopo la prima accensione, l'apparecchio è nella modalità Radio DAB. L'apparecchio esegue automaticamente una ricerca delle stazioni radio AUTOSCAN. Durante la ricerca il display visualizza il progredire della ricerca e il numero delle stazioni digitali trovate.

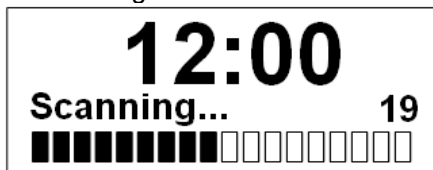

Al termine della ricerca delle stazioni, viene riprodotta la prima stazione in ordine alfabetico.

Nota:

Se non viene rilevata alcuna stazione emittente, potrebbe non esserci alcun segnale.

- ➔ Spostare l'apparecchio ed eseguire una nuova ricerca delle stazioni emittenti.
- ➔ Verificare la potenza del segnale, vedere pag. 17.

Impostazione della fonte

- ➔ Premere ripetutamente il tasto MODE 2 per passare alla fonte desiderata:
 - modalità DAB: Digitalradio
 - modalità FM: radio FM
 - modalità AUX: fonte esterna

Regolazione del volume

- ➔ Ruotare VOLUME 8, per regolare il volume desiderato.
 - Rotazione in senso orario – volume più alto,
 - rotazione in senso antiorario – volume più basso.

Modalità standby eco

Dopo un certo lasso di tempo senza alcuna riproduzione o segnale, l'apparecchio passa automaticamente in standby.

- Premere il tasto **ON/STDBY 1** per riaccendere l'apparecchio.

Come impostare la lingua

- Premere il tasto **MENU 4** e ruotando **SELECT 9** selezionare **> Lingua**. Confermare ogni volta premendo **SELECT 9**.
- Selezionare la lingua ruotando **SELECT 9** e confermare premendo **SELECT 9**.

Spegnimento dell'apparecchio

- Per commutare la radio in standby, premere il tasto **ON/STDBY 1**.
- In questa posizione l'apparecchio è spento, ma utilizzando l'alimentatore è collegato alla rete elettrica. Sul display viene visualizzata l'ora.
- Per scollegare l'apparecchio dalla rete elettrica, rimuovere l'alimentatore.

La funzione DAB

Che cos'è il DAB+

DAB è un nuovo formato digitale che permette di avere un suono limpido e senza fruscii.

Diversamente dalle tradizionali stazioni analogiche, con il DAB molte stazioni trasmettono sulla stessa frequenza. Ciò viene detto ensemble o multiplexer. Un ensemble è costituito dalla stazione radio e da numerosi componenti service o dati, che vengono trasmessi individualmente dalle stazioni. Per informazioni consultare www.digitalradio.de o www.digitalradio.ch.

Compressione dei dati

La radio digitale sfrutta le caratteristiche del sistema uditivo umano. L'orecchio umano non percepisce suoni al di sotto di una certa soglia di volume. I dati che si trovano al di sotto di questa soglia, detta "udibilità della soglia al silenzio", possono quindi essere filtrati. Ciò è possibile perché in un flusso di dati digitale di ogni unità di informazioni è memorizzato anche il suo volume, relativo ad altre unità. In un segnale audio, inoltre, i dati con un volume inferiore a un determinato limite vengono coperti da quelli con volume maggiore. Tutte le informazioni audio in un brano di musica che cadono sotto la cosiddetta soglia di mascheramento uditivo, possono essere filtrate dal segnale da trasmettere. Ciò porta a una riduzione del flusso di dati da trasmettere senza che l'ascoltatore possa percepire una differenza di

suono (HE AAC v2 - procedimento di codifica aggiuntivo per DAB+).

Audiostream

Gli audiostream della radio digitale sono flussi di dati costanti, che contengono frame MPEG 1 Audio Layer 2 con cui rappresentano le informazioni acustiche. Ciò permette di trasmettere i programmi radiofonici tradizionali e di ascoltarli. La radio digitale offre non solo un'eccellente qualità del suono, ma anche informazioni supplementari. Esse possono riferirsi al programma in corso (DLS ad es. titolo, interprete) oppure essere indipendenti (ad es. notiziari, meteo, traffico, consigli).

Ricezione radio DAB

Service, selezione e ricerca

L'apparecchio inizia automaticamente la ricerca delle stazioni non appena viene acceso. Se non si dovesse ricevere alcuna stazione, sul display viene visualizzato il messaggio "Not available". Ciò significa che non c'è ricezione oppure che la ricezione è molto debole. In questo caso occorre modificare la posizione dell'apparecchio.

Uso dell'apparecchio in modalità DAB

Ricerca con il DAB

La ricerca automatica "Ricerca completa" esegue una scansione di tutti i canali DAB e trova quindi tutte le stazioni che trasmettono nell'area di ricezione.

→ Premere il tasto SCAN 7.

In alternativa:

→ Premere il tasto MENU 4. Il menu si apre.

→ Ruotando SELECT 9 selezionare > **Ricerca completa**. Confermare premendo SELECT 9.

→ La ricerca inizia, sul display viene visualizzata la barra di avanzamento.

Selezione di stazioni

→ È possibile verificare sull'apparecchio la stazione trovata. A tale scopo ruotare SELECT 9.

→ Per selezionare un'emittente, premere SELECT 9.

Nota:

Se nessun tasto viene premuto, dopo 10 secondi la radio ritorna automaticamente alla stazione precedente.

- Se non è stata trovata alcuna stazione, verificare l'antenna telescopica, estrarla e allungarla completamente.
- Eventualmente cambiare il luogo in cui si trova l'apparecchio.
- Verificare se nelle vicinanze vengono trasmesse stazioni radio digitali.

Memorizzazione delle stazioni DAB

La memoria programmi può memorizzare fino a 10 stazioni nell'area DAB.

Nota:

Le stazioni memorizzate permangono anche in caso di assenza di corrente.

- Impostare la stazione desiderata.
- Premere il tasto PRESET 3 in modo prolungato. Compare "**Memor. preselez.**".
- Ruotando SELECT 9 selezionare il posto di memoria 1 – 10.
- Confermare con SELECT 9.

Selezione delle stazioni programmate

- ➔ Premere il tasto PRESET 3, sul display compare “**Visual. preselez.**”.
- ➔ Ruotando SELECT 9 selezionare il posto di memoria 1 – 10.
- ➔ Confermare premendo SELECT 9.

Se non è stata memorizzata nessuna stazione radio nella posizione di programma selezionata compare “**(Vuoto)**”.

Cancellazione di un'emittente memorizzata

- ➔ Salvare una nuova stazione nel posto di memoria abbinato al tasto Preset.

Impostazione della compressione dei dati DRC

Il grado di compressione compensa le oscillazioni dinamiche e quindi le variazioni di volume in arrivo.

- ➔ Premere il tasto MENU 4 e selezionare ruotando SELECT 9 > **DRC**.
- ➔ Confermare premendo SELECT 9.

Ruotando SELECT 9 selezionare il grado di compressione:

- DRC alto – compressione elevata
 - DRC basso – compressione bassa
 - DRC disattivato – compressione disattivata.
- ➔ Confermare premendo SELECT 9.

DAB: cancellazione di stazioni non attive

È possibile eliminare le stazioni radio che non trasmettono più.

- ➔ Premere il tasto MENU 4 e ruotando SELECT 9 > **selezionare le stazioni non attive**.
- ➔ Confermare premendo SELECT 9.
- ➔ Ruotando SELECT 9 selezionare > **Si** e confermare premendo SELECT 9.

Visualizzazione delle informazioni

- Premendo ripetutamente il tasto INFO 5 è possibile scorrere tra diverse informazioni, come ad es. tipo di programma, nome del multiplex, frequenza, tasso di errore del segnale, velocità bit dei dati, formato del programma, data DLS, tempo, interprete. Vedere pag. 21.

Potenza del segnale:

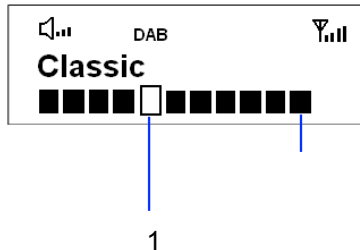

- La marcatura 1 mostra il livello necessario.
- Le stazioni, la cui potenza di segnale si trova al di sotto del livello richiesto, non inviano un segnale sufficiente.

Uso dell'apparecchio in modalità FM

Sintonizzazione di una stazione VHF/FM

- ➔ Per passare a FM, premere MODE 2 ripetutamente, finché sul display compaia **>Modalità FM**.

Sul display viene visualizzato brevemente “Modalità FM”, quindi la frequenza e “Testo”, se si verifica la ricezione di una stazione.

Nel caso in cui si riceva un segnale RDS, viene visualizzato il nome della stazione e gli eventuali messaggi di testo della radio.



Selezione manuale della stazione emittente

- ➔ Ruotare SELECT 9 nella modalità FM, per impostare la stazione desiderata. Il display mostra frequenza in passi di 0,05 MHz.

Selezione automatica delle stazioni

- ➔ Premere il tasto SCAN 7, per avviare la ricerca automatica delle stazioni. Sul display scorre in avanti o indietro la frequenza di stazioni emittenti.

Quando viene trovata una stazione FM con un segnale sufficientemente potente, la ricerca si arresta e inizia la riproduzione dei programmi della stazione. Nel caso in cui si riceva una stazione RDS, viene visualizzato il nome della stazione e gli eventuali messaggi di testo della radio.

Nota:

Per sintonizzare stazioni più deboli si consiglia di utilizzare la selezione manuale delle stazioni.

È possibile impostare nel menu **> Impostaz. di ricerca** se la ricerca automatica delle stazioni deve cercare solo stazioni con buona ricezione (**Solo stazioni con buona ricezione**) o tutte le stazioni (**Tutte le stazioni**).

Memorizzazione delle stazioni FM

La memoria programmi può memorizzare fino a 10 stazioni nella banda FM.

Nota:

Le stazioni memorizzate permangono anche in caso di assenza di corrente.

- ➔ Impostare la stazione desiderata.
- ➔ Premere il tasto PRESET 3 in modo prolungato. Compare "**Memor. preselez.**".
- ➔ Ruotando SELECT 9 selezionare il posto di memoria 1 – 10.
- ➔ Confermare con SELECT 9.

Selezione delle stazioni programmate

- ➔ Premere il tasto PRESET 3, sul display compare "**Visual. preselez.**".
- ➔ Ruotando SELECT 9 selezionare il posto di memoria 1 – 10.
- ➔ Confermare premendo SELECT 9.

Se non è stata memorizzata nessuna stazione radio nella posizione di programma selezionata compare "**(Vuoto)**".



Cancellazione di un'emittente memorizzata

- ➔ Salvare una nuova stazione nel posto di memoria abbinato al tasto Preset.

Impostazione di Mono/Stereo

Si può scegliere se ricevere le stazioni in stereo o in mono. Nel caso di segnali deboli si consiglia di utilizzare il mono (impostazione: **Solo mono**).

- ➔ Premere il tasto MENU 4 e ruotando SELECT 9 selezionare > **Impostazioni audio**.
- ➔ Confermare premendo SELECT 9.
- ➔ Ruotando SELECT 9 selezionare > **Ricezione stereo** o > **Solo mono**.
- ➔ Confermare premendo SELECT 9.

Impostazioni del sistema

Impostazione dell'illuminazione del display

La luminosità del display può essere regolata sia durante il funzionamento che in standby.

- Premere il tasto MENU 4 e selezionare > **Retroilluminazione** (ruotare e premere SELECT).
- Con > **Power on** ruotando SELECT 9 è possibile regolare la luminosità su tre livelli: alto, medio e basso. Confermare premendo SELECT 9.
- In > **Standby** regolare la luminosità come sopra descritto ruotando SELECT 9.

Regolazione dell'equalizer

- Premere il tasto MENU 4 e selezionare > **Equalizer** (ruotare e premere SELECT).
- Scegliere tra **NORMALE, CLASSICA, JAZZ, POP, ROCK** o **INTERVENTO** o **IL MIO EQ.**
- Con **IL MIO EQ.** selezionare > **Bassi** o > **Alti** o > **INTENSITÀ**, per regolare i bassi e gli alti su valori da - 3 a + 3 oppure attivare o disattivare l'amplificazione dei bassi. Confermare premendo SELECT 9.

Come trovare la versione software

- Premere il tasto MENU 4 e selezionare > **Versione SW** (ruotare e premere SELECT).
- Premere SELECT 9 per visualizzare la versione software.
- Premendo il tasto **MENU 4** si torna indietro.



Richiamo di visualizzazioni del display

Premendo il tasto INFO 5 si possono ad es. visualizzare le seguenti informazioni:

Modalità DAB	Funzionamento FM
Potenza del segnale	Testo: testo scorrevole con informazioni supplementari, se fornite dalle stazioni
Tipo di programma	Tipo di programma
Nome gruppo Ensemble/Multiplex	Frequenza
Frequenza / Canale	
Informazione segnale velocità bit	Stereo, Mono
Formato audio	
Data, Tempo	Data, Tempo
DLS: testo scorrevole con informazioni supplementari, se fornite dalle stazioni	
Brano, interprete ...	Brano, interprete ...

Come ripristinare le impostazioni standard

Quando si cambia la collocazione dell'apparecchio, ad es. in caso di un trasloco, è possibile che le stazioni DAB memorizzate non si sentano più. Con il reset alle impostazioni di fabbrica è possibile in questo caso cancellare tutte le emittenti memorizzate incl. i PRESET, per avviare contemporaneamente una nuova ricerca automatica delle emittenti.

- ➔ Premere il tasto MENU 4, ruotando SELECT 9 selezionare > **Impostazioni di fabbrica** e confermare premendo SELECT 9.
- ➔ Viene visualizzata l'interrogazione.
- ➔ Ruotando SELECT 9 selezionare > **Sì** e confermare premendo SELECT 9.
- ➔ Per interrompere la procedura, selezionare **No** e confermare premendo SELECT 9.

Nota:

Tutte le stazioni precedentemente memorizzate sono state cancellate.

Impostazione di ora e orario di sveglia

Nota:

Dopo la messa in funzione e il primo utilizzo della radio, verificare l'ora ed eventualmente reimpostarla. In caso di interruzione della corrente, è necessario reimpostare l'ora.

Impostazione manuale dell'ora

- ➔ Premere il tasto MENU 4 e ruotando SELECT 9 selezionare > **Menu Ora** e successivamente > **Impost. ora/data** e confermare premendo ogni volta SELECT 9.
- ➔ Ruotare SELECT 9, per regolare l'ora.
- ➔ Confermare premendo SELECT 9.
- ➔ Successivamente con SELECT 9 impostare i minuti (ruotare, premere).
- ➔ Impostare la data con > **Impost. data** come descritto.

Nota:

L'impostazione attiva di default dell'apparecchio è > **Aggiorn. da DAB** nel menu Ora. Dopo che è stata impostata una stazione DAB, la data e l'ora vengono automaticamente aggiornate.

- L'indicazione dell'ora può essere modificata con l'opzione > **Impost. 12/24 ore** nel menu Ora.
- L'indicazione della data può essere impostata con l'opzione > **Import. formato data**.

Come impostare la sveglia

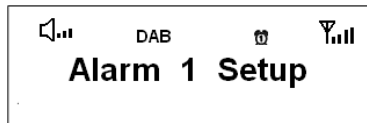

- ➔ Accendere l'apparecchio. Premere il tasto ALARM 6.
- ➔ Sul display compare **Impost. sveglia 1**.
- ➔ Per l'impostazione dell'orario di sveglia 2 premere nuovamente il tasto ALARM 6.
- ➔ Premere SELECT 9, per attivare la modalità d'impostazione per l'orario di sveglia 1.
- ➔ Impostare l'orario di sveglia **In orar** come sopra descritto. Ruotare SELECT 9 e premere.
- ➔ Impostare la durata dell'allarme (**Durata**) tra 15 e 90 minuti (in passi da 15 minuti).
- ➔ Confermare premendo SELECT 9.

- ➔ Ruotando SELECT 9 impostare la fonte in > **Fonte**.
È possibile scegliere tra
 - DAB,
 - FM,
 - o **Cicalino**.
- ➔ Confermare premendo SELECT 9.
- ➔ Per DAB o FM: Selezionare una stazione.
- ➔ Adesso, è possibile scegliere se si desidera essere svegliati
 - ogni giorno,
 - una volta,
 - nel fine settimana oppure
 - nei giorni feriali.
- ➔ Confermare premendo SELECT 9.

Nota:

se si è selezionato **una volta**, è possibile impostare la data nella quale si desidera essere svegliati.

- ➔ Ruotando SELECT 9 selezionare il volume desiderato e confermare premendo SELECT 9. **Allarme e OFF** lampeggiano.
- ➔ Attivare la funzione di allarme ruotando SELECT 9 verso > **Allarme attiv.** e confermare con SELECT 9.
- ➔ Compare > **Sveglia memorizzata**. L'impostazione è memorizzata.
- ➔ La funzione di sveglia impostata viene visualizzata sul display dal relativo simbolo.

Non appena arriva l'ora di sveglia impostata, l'apparecchio si accende con la fonte e il volume selezionati.

Nota:

Viene impostata l'ultima stazione radio scelta per la sveglia.

In caso di interruzione di corrente o qualora la spina sia stata inavvertitamente staccata, la sveglia non funziona.

- ➔ Verificare l'ora.

Disattivazione della sveglia dopo l'allarme

- ➔ Premere il tasto ON 1 per disattivare la sveglia.
- ➔ Premere SELECT 9 per attivare la funzione Snooze. Se occorre, premere ripetutamente per impostare il tempo relativo alla funzione snooze.

Nota:

La funzione sveglia riaccende l'apparecchio il giorno successivo all'ora impostata. Sul display continua a essere visualizzato il simbolo di sveglia .

Spegnimento della sveglia

- ➔ In standby premere il tasto ALARM 6.
- ➔ Entrambe le sveglie compaiono con funzione attiva (ON, OFF).
- ➔ Attivare o disattivare la funzione di allarme ruotando SELECT 9 e confermare premendo SELECT 9.
- ➔ Compare la sveglia memorizzata.

Come utilizzare la funzione SLEEP

È possibile impostare il periodo di tempo (0-90 minuti) a intervalli di 15 minuti, trascorso il quale l'apparecchio in qualsiasi modo operativo passa in Standby.

- ➔ Premere il tasto MENU 4 e selezionare > **Sleep** (ruotare e premere SELECT).
- ➔ Impostare il tempo di sleep ruotando SELECT 9 e confermare premendo SELECT 9.

Trascorso il tempo impostato l'apparecchio passa automaticamente in standby.

Come pulire l'apparecchio



Scossa elettrica!

Per evitare il pericolo di scossa elettrica, non pulire l'apparecchio con un panno umido o con l'acqua corrente. Prima della pulizia staccare la spina.

ATTENZIONE!

Non usare spugne abrasive, polvere abrasiva e solventi come alcol o benzina.

- Pulire la custodia con un panno morbido, inumidito con acqua.

Direttive e norme

Questo prodotto è conforme

- alla direttiva Bassa Tensione (2006/95/CE),
- alla direttiva ErP (2009/125/CE),
- alla direttiva CEM (2004/108/CE) e alla
- alla direttiva CE per i contrassegni.

Eliminazione di anomalie

Se l'apparecchio non funziona come previsto, effettuare una verifica utilizzando le seguenti tabelle.

Se non si riesce a eliminare l'anomalia seguendo le verifiche descritte, contattare la casa produttrice.

Problemi con l'apparecchio

Sintomo	Possibile causa/rimedio
L'apparecchio non si accende.	L'apparecchio non è alimentato dalla corrente. Collegare correttamente la spina alla presa di rete. Se occorre cambiare la presa.
Non si sente alcun suono.	Aumentare il volume. Estrarre il connettore delle cuffie dall'apparecchio, per sentire attraverso gli altoparlanti. Potrebbe essere stata scelta la fonte sbagliata.

Sintomo	Possibile causa/rimedio
Si sente un fruscio.	Un cellulare o un altro apparecchio vicino al player emettono onde radio che creano disturbo. Allontanare il cellulare o il dispositivo dalla radio.
Vi sono altri disturbi di funzionamento, forti rumori oppure sul display compare un'indicazione non corretta.	I componenti elettronici dell'apparecchio sono disturbati. Alimentatore di rete: estrarre la spina. Lasciare l'apparecchio staccato dalla fonte di energia per ca. 10 secondi. Collegare nuovamente l'apparecchio.
Il display non si accende.	Accendere l'apparecchio. Estrarre la spina e reinserirla; accendere l'apparecchio.

Problemi con la radio

Sintomo	Possibile causa/rimedio
Non si riceve nessuna stazione radio.	L'apparecchio non è nella modalità Radio. Premere il tasto MODE.
Non si riceve alcun segnale DAB.	Controllare se nella regione è possibile la ricezione DAB. Orientare nuovamente l'antenna. Provare a ricevere altre stazioni. Eseguire una ricerca.
Il suono è debole o di cattiva qualità.	Altri apparecchi, ad es. il televisore, disturbano la ricezione. Allontanare l'apparecchio radio da questi apparecchi.
	L'antenna non è estratta o orientata. Estrarre l'antenna. Girare l'antenna per migliorare la ricezione.

Dati tecnici

Dimensioni dell'apparecchio (larghezza x altezza x profondità):	219 mm x 128 mm x 125 mm
Peso:	ca. 1,1 kg
Alimentazione di tensione:	100 – 240 V corrente alternata, 50/60 Hz, 0,35 A 9 V DC, 1000 mA
Assorbimento di corrente in Standby	< 1 W
Potenza di uscita:	5 W RMS
Condizioni ambientali:	da +5°C a +35°C 5% - 90% di umidità relativa dell'aria (che non condensa)
Radio: Gamme di frequenze:	FM 87,5–108 MHz DAB+/DAB 174–240 MHz
Antenna:	Antenna telescopica DAB/FM
Preso di collegamento per cuffie, audio AUX:	3,5 mm

Con riserva di modifiche tecniche ed errori.
Le dimensioni sono approssimative.



Come contattare il produttore

DGC GmbH
Graf-Zeppelin-Str.7

D-86899 Landsberg
www.dual.de

Indicazioni per lo smaltimento

Smaltimento dell'imballaggio

Durante il trasporto, il vostro nuovo apparecchio è stato protetto dall'imballaggio. Tutti i materiali usati sono ecologicamente compatibili e riutilizzabili. Contribuite anche voi smaltendo l'imballaggio nel rispetto dell'ambiente. Potete reperire informazioni sui sistemi di smaltimento presso il vostro rivenditore o il vostro centro di smaltimento comunale. Prima dello smaltimento dell'apparecchio rimuovere le batterie.



Pericolo di soffocamento!

Non lasciare l'imballaggio e relativi componenti ai bambini.

Esiste il pericolo di soffocamento a causa delle pellicole e di altri materiali di imballaggio.

Smaltimento dell'apparecchio

I vecchi apparecchi non sono rifiuti privi di valore. Grazie allo smaltimento nel rispetto dell'ambiente, è possibile recuperare materie prime utili. Informarsi presso la propria amministrazione cittadina o comunale circa le opportunità di smaltimento adeguato ed ecologico dell'apparecchio.



Questo apparecchio è contrassegnato in conformità alla direttiva 2002/96/CE relativa ai vecchi apparecchi elettrici ed elettronici (WEEE).

Una volta terminato il suo ciclo di vita, questo prodotto non deve essere smaltito tra i normali rifiuti domestici, ma deve essere consegnato presso un punto di raccolta per il riciclaggio di apparecchi elettrici ed elettronici. Il simbolo sul prodotto, sul manuale d'uso o sull'imballaggio richiama a tale aspetto. I materiali vanno riciclati in base al proprio simbolo. Con il riutilizzo, il recupero dei materiali o altre forme di riciclaggio di vecchi apparecchi si contribuisce in modo decisivo alla protezione del nostro ambiente.



Pericolo di morte!

Una volta che l'apparecchio è fuori servizio, estrarre la spina della corrente elettrica. Tagliare il cavo di rete e rimuoverlo insieme alla spina.