

DAB 502 BT V1_04-13



DAB 502 BT

**Stereo DAB+ Mikroanlage
mit Bluetooth**



Bedienungsanleitung

Das Vorwort

Diese Bedienungsanleitung hilft Ihnen beim

- bestimmungsgemäßen und
- sicheren

Gebrauch Ihrer Micro-Stereoanlage, im folgenden Anlage oder Gerät genannt.

Die Zielgruppe dieser Bedienungsanleitung

Die Bedienungsanleitung richtet sich an jede Person, die das Gerät

- aufstellt,
- bedient,
- reinigt
- oder entsorgt.

Die Gestaltungsmerkmale dieser Bedienungsanleitung

Verschiedene Elemente der Bedienungsanleitung sind mit festgelegten Gestaltungsmerkmalen versehen. So können sie leicht feststellen, ob es sich um

normalen Text,

- Aufzählungen oder

➔ Handlungsschritte

handelt.

Reset-Hinweis:

In seltenen Fällen kann es passieren, dass die Software des Gerätes „einfriert“ und das Gerät nicht mehr auf eine Bedienung reagiert.

In diesem Falle gehen Sie bitte wie folgt vor:

- Gerät ausschalten
- Netzstecker ziehen
- Kurze Zeit warten
- Netzverbindung herstellen
- Gerät einschalten.

Der Systemspeicher wird zurückgesetzt und das Gerät ist wieder betriebsbereit.

Inhaltsverzeichnis

Geräteübersicht	5
Fernbedienung	7
Hinweise zur Handhabung	8
Sicherheitshinweise	8
Aufstellen des Geräts	11
Die Beschreibung des Gerätes	13
Der Lieferumfang	13
Die besonderen Eigenschaften des Gerätes	13
Wie Sie das Gerät zum Betrieb vorbereiten	14
Wie Sie die Lautsprecher anschließen.....	14
Wie Sie den Antennenempfang verbessern.....	15
Wie Sie die Batterien einlegen	15
Wie Sie das Netzkabel anschließen.....	16
Wie Sie einen Kopfhörer benutzen	17
Wie Sie eine externe Tonquelle anschließen	17
Bluetooth-Wiedergabe	18
Was ist Bluetooth	18
Gerät per Bluetooth verbinden	18
Bluetooth-Verbindung erneuern	18

Wie Sie allgemeine Geräte-Funktionen bedienen	19
Wie Sie das Gerät einschalten	19
Eco-Standby-Modus	19
Wie Sie die Quelle einstellen	20
Wie Sie die Lautstärke einstellen.....	20
Wie Sie den Klang einstellen	20
Wie Sie die Stummschaltung einschalten.....	20
Wie Sie die Sleep-Funktion benutzen.....	20
USB-Ladefunktion.....	20
Wie Sie das Gerät ausschalten	20
Die DAB-Funktion	21
Was ist DAB+	21
Wie Sie einen Suchlauf bei DAB durchführen	22
Manuelle Senderwahl / Tuning bei DAB	22
Wie Sie DAB-Sender speichern.....	23
Wie Sie das Gerät auf Werkseinstellung zurücksetzen	23
Wie Sie die Software-Version darstellen.....	24
Wie Sie die Displayanzeigen aufrufen	24
Der UKW-Betrieb	25
Wie Sie den Radiobetrieb einschalten	25
Wie Sie Mono/Stereo einstellen.....	25
Wie Sie UKW-Sender speichern.....	26
Displayanzeigen	26

Wie Sie den CD-Player bedienen	27
Allgemeine Hinweise zu CDs/	27
Welche Discs Sie verwenden können	28
Wie Sie Discs einlegen	28
Wie Sie Discs entnehmen	28
Wie Sie eine Disc wiedergeben	29
Wie Sie Titel einstellen	29
Wie Sie die Wiederholungsfunktion nutzen	30
Wie Sie den Zufallsgenerator nutzen	30
Wie Sie Titel anspielen (INTRO)	30
Wie Sie die Programmier-Funktion nutzen	31
Wie Sie die Weckfunktion benutzen	32
Uhrzeit manuell einstellen	32
Wecker einstellen	32
Weckfunktion ein- und ausschalten	33

Wie Sie das Gerät reinigen	34
Hinweise zur CD	34
Wie Sie Fehler beseitigen	35
Technische Daten	38
Entsorgungshinweise	40

Geräteübersicht

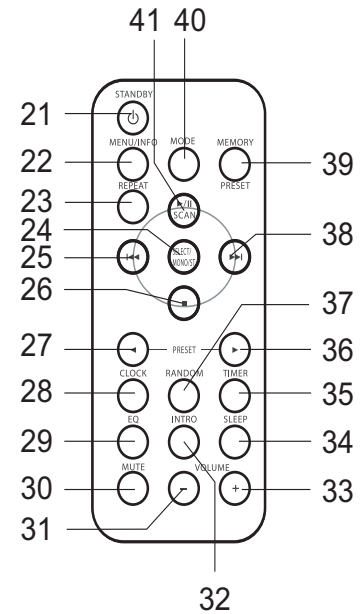
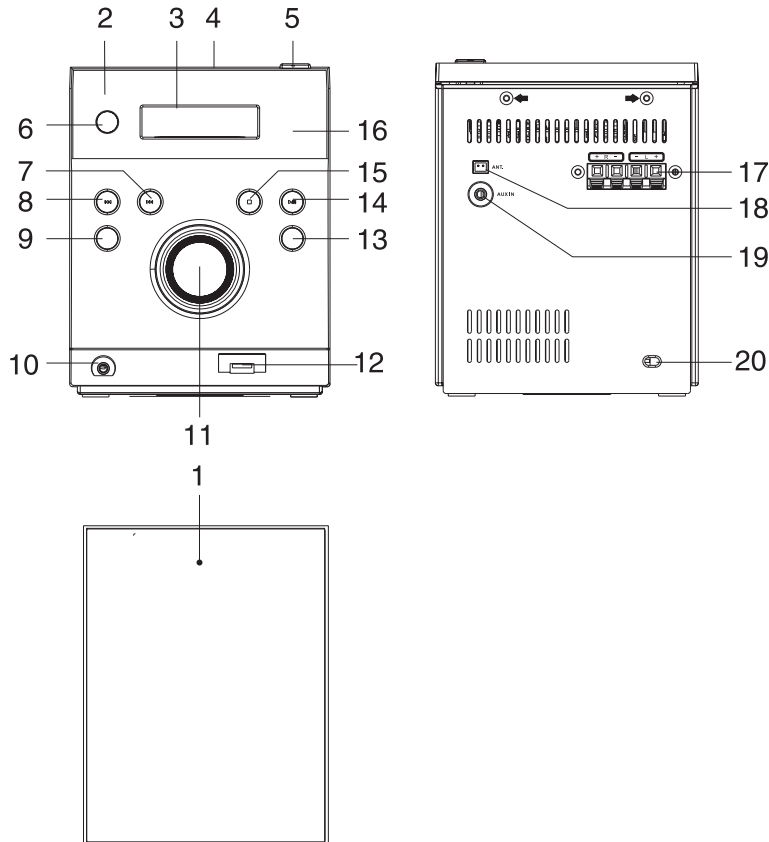





Geräteübersicht

1		Lautsprecher
2	LED	Anzeige Standby
3		LCD-Display
4		CD-Fach
5	OPEN CLOSE	CD-Fach öffnen, schließen
6	 STANDBY	Einschalten, Ausschalten (STANDBY)
7	SKIP/TUNE SEARCH 	DAB: durch Stationen schalten UKW: Frequenz einstellen durch Menü schalten CD/BT: Titelwahl, Suchlauf Uhrzeit einstellen
8	SKIP/TUNE SEARCH 	DAB: durch Stationen schalten UKW: Frequenz einstellen durch Menü schalten CD/BT: Titelwahl, Suchlauf Uhrzeit einstellen
9	MEMORY	Sender speichern
10		Kopfhöreranschluss, 3,5 mm Klinke
11	VOLUME	Lautstärkeregler Nach rechts: lauter Nach links: leiser

12	USB	Ladeanschluss 5 V, 500 mA (keine Signalübertragung)
13	MODE	Betriebsart wählen: DAB, FM, CD, AUX, BT
14		CD/BT: Wiedergabe starten, Pause DAB: Full scan UKW: Automatischer Suchlauf
15		CD/BT: Wiedergabe stoppen
16	IR	Fernbedienungsempfänger
17	SPEAKER R, L	Lautsprecheranschlüsse
18	ANT	Anschluss DAB/UKW-Wurfantenne
19	AUX IN	Anschluss externe Quelle, 3,5 mm Klinke
20	AC ~	Netzanschluss 100-240 V ~, 50 Hz
-		Typenschild (Rückseite)

Fernbedienung

21	 STANDBY	Einschalten, Ausschalten (STANDBY)
22	MENU / INFO	Einblenden Displayinformationen
23	REPEAT	Wiederholungsfunktion REPEAT
24	SELECT FM MONO/ST.	Menüoption aktivieren Lang drücken: Manual tune UKW: Umschaltung mono, stereo
25		DAB: durch Stationen schalten UKW: Frequenz einstellen durch Menü schalten CD/BT: Titelwahl, Suchlauf Uhrzeit einstellen
26		CD/BT: Wiedergabe stoppen
27	 PRESET	Gespeicherte Sender / Alben durchschalten (rückwärts)
28	CLOCK	Uhrzeit einstellen
29	EQ	Equalizer-Klangeinstellung
30	MUTE	Stummschaltung
31 33	VOLUME	Lautstärketaste – leiser, + lauter
32	INTRO	CD: Anspielfunktion

34	SLEEP	Sleep-Funktion
35	TIMER	Weck-Funktion einstellen
36	PRESET 	Gespeicherte Sender / Alben durchschalten
37	RANDOM	CD: Zufallswiedergabe
38		DAB: durch Stationen schalten UKW: Frequenz einstellen durch Menü schalten CD/BT: Titelwahl, Suchlauf Uhrzeit einstellen
39	PRESET/MEMORY	Sender speichern
40	MODE	Betriebsart wählen
41	  SCAN	CD/BT: Wiedergabe starten, Pause DAB: Full scan UKW: Automatischer Suchlauf

Hinweise zur Handhabung

Lesen Sie bitte alle Sicherheitshinweise sorgfältig durch und bewahren Sie diese für spätere Fragen auf. Befolgen Sie immer alle Warnungen und Hinweise in dieser Bedienungsanleitung und auf der Rückseite des Gerätes.



Sicherheitshinweise

Vorsicht!

- Das Gerät darf nur an eine Netzspannung von 100 V-240 V~, 50 Hz angeschlossen werden. Versuchen Sie niemals, das Gerät mit einer anderen Spannung zu betreiben.
- Der Netzstecker darf erst angeschlossen werden, nachdem die Installation vorschriftsmäßig beendet ist.
- Wenn das Netzkabel defekt ist bzw. wenn das Gerät sonstige Schäden aufweist, darf es nicht in Betrieb genommen werden.
- Beim Abziehen des Steckers von der Steckdose am Stecker ziehen - nicht am Kabel.
- Um Feuergefahr und die Gefahr eines elektrischen Schlages zu vermeiden, setzen Sie das Gerät weder Regen noch sonstiger Feuchtigkeit aus.
- Vermeiden Sie den Kontakt des Gerätes mit Wasser oder Feuchtigkeit.
- Das Gerät ist für die Verwendung in trockener Umgebung und in gemäßigttem Klima vorgesehen und darf nicht Tropf- oder Spritzwasser ausgesetzt werden.
- Nehmen Sie das Gerät nicht in der Nähe von Badewannen, Swimmingpools oder spritzendem Wasser in Betrieb.
- Stellen Sie keine Behälter mit Flüssigkeit, z.B. Blumenvasen, auf das Gerät. Diese könnten umfallen, und die auslaufende Flüssigkeit kann zu erheblicher Beschädigung bzw. zum Risiko eines elektrischen Schlages führen.
- Sollten Fremdkörper oder Flüssigkeit in das Gerät gelangen, ziehen Sie sofort den Netzstecker aus der Steckdose. Lassen Sie das Gerät von qualifiziertem Fachpersonal überprüfen, bevor Sie es wieder in Betrieb nehmen. Andernfalls besteht die Gefahr eines elektrischen Schlags.
- Öffnen Sie nicht das Gehäuse. Andernfalls besteht die Gefahr eines elektrischen Schlags.
- Versuchen Sie niemals ein defektes Gerät selbst zu reparieren. Wenden Sie sich immer an eine unserer Kundendienststellen.
- Öffnen Sie das Gerät auf keinen Fall – dies darf nur der Fachmann.

- Fremdkörper, z.B. Nadeln, Münzen, etc., dürfen nicht in das Innere des Gerätes fallen.
- Die Anschlusskontakte nicht mit metallischen Gegenständen oder den Fingern berühren. Die Folge können Kurzschlüsse sein.
- Es dürfen keine offenen Brandquellen, wie z.B. brennende Kerzen auf das Gerät gestellt werden.
- Lassen Sie Kinder niemals unbeaufsichtigt dieses Gerät benutzen.
- Überlassen Sie Wartungsarbeiten stets qualifiziertem Fachpersonal. Andernfalls gefährden Sie sich und andere.
- Das Gerät bleibt auch in ausgeschaltetem Zustand Standby mit dem Stromnetz verbunden. Ziehen Sie den Netzstecker aus der Steckdose, falls Sie das Gerät über einen längeren Zeitraum nicht benutzen. Ziehen Sie nur am Stecker, nicht am Kabel.
- Hören Sie Musik oder Radio nicht mit großer Lautstärke. Dies kann zu bleibenden Gehörschäden führen.
- Dieses Gerät ist nicht dafür bestimmt, durch Personen (einschließlich Kinder) mit eingeschränkten physischen, sensorischen oder geistigen Fähigkeiten oder mangels Erfahrung und/oder mangels Wissen benutzt zu werden, es sei denn, sie werden durch eine für ihre Sicherheit zuständige Person

beaufsichtigt oder erhalten von ihr Anweisungen, wie das Gerät zu benutzen ist.

- Kinder müssen beaufsichtigt werden, um sicherzustellen, dass sie nicht mit dem Gerät spielen.
- Es ist verboten Umbauten am Gerät vorzunehmen.
- Beschädigte Geräte bzw. beschädigte Zubehörteile dürfen nicht mehr verwendet werden.



Der CD-Player verwendet einen unsichtbaren Laserstrahl. Dieser kann Ihre Augen bei falscher Handhabung verletzen. Schauen Sie niemals in das geöffnete CD-Fach.

- Dieses Gerät wurde als Laser-Gerät der Klasse 1 (CLASS 1 LASER) eingestuft. Der entsprechende Aufkleber (CLASS 1 LASER PRODUCT) befindet sich auf der Rückseite des Geräts.



- Verlegen Sie das Netzkabel so, dass niemand darüber stolpern kann. Keine schweren Gegenstände auf das Netzkabel stellen.

- Stellen Sie sicher, dass das Netzkabel oder der Stecker immer leicht zugänglich sind, so dass Sie das Gerät schnell von der Stromversorgung trennen können!
- Die Steckdose sollte möglichst nah am Gerät sein.
- Zur Netzverbindung Netzstecker vollständig in die Steckdose stecken.
- Verwenden Sie einen geeigneten, leicht zugänglichen Netzanschluss und vermeiden Sie die Verwendung von Mehrfachsteckdosen!
- Netzstecker nicht mit nassen Händen anfassen, Gefahr eines elektrischen Schlag!
- Bei Störungen oder Rauch- und Geruchsbildung aus dem Gehäuse sofort Netzstecker aus der Steckdose ziehen! Ziehen Sie nur am Netzstecker.
- Ziehen Sie vor Ausbruch eines Gewitters den Netzstecker.
- Wenn das Gerät längere Zeit nicht benutzt wird, z.B. vor Antritt einer längeren Reise, ziehen Sie den Netzstecker.
- Zu hohe Lautstärke, besonders bei Kopfhörern, kann zu Gehörschäden führen.
- Das Gerät nicht in der Nähe von Geräten aufstellen, die starke Magnetfelder erzeugen (z.B. Motoren, Lautsprecher, Transformatoren).
- Nehmen Sie keine Veränderungen am System oder am Zubehör vor. Nicht autorisierte Veränderungen

können die Sicherheit, die Erfüllung von Richtlinien und die Systemleistung beeinträchtigen.

- Vermeiden Sie Gefahren durch Brände oder elektrische Schläge, indem Sie Steckdosen, Verlängerungskabel und integrierte Gerätesteckdosen nicht überlasten.
- Verwenden Sie eine korrekte Stromquelle – Schließen Sie das Produkt an eine ordnungsgemäße Stromquelle an, wie in der Bedienungsanleitung beschrieben bzw. wie am Produkt ausgewiesen.

Umgang mit Batterien

- Achten Sie darauf, dass Batterien nicht in die Hände von Kindern gelangen. Kinder könnten Batterien in den Mund nehmen und verschlucken. Dies kann zu ernsthaften Gesundheitsschäden führen. Bewahren Sie deshalb Batterien und Fernbedienung für Kleinkinder unerreichbar auf. In diesem Fall sofort einen Arzt aufsuchen!
- Normale Batterien dürfen nicht geladen, mit anderen Mitteln reaktiviert, nicht auseinandergenommen, erhitzt oder ins offene Feuer geworfen werden (**Explosionsgefahr!**).
- Wechseln Sie schwächer werdende Batterien rechtzeitig aus. Batteriekontakte und Gerätekontakte vor dem Einlegen reinigen.

- Wechseln Sie immer alle Batterien gleichzeitig aus und verwenden Sie Batterien des gleichen Typs.
- Bei falsch eingelegter Batterie besteht **Explosionsgefahr!**
- Versuchen Sie nicht, die Batterie wiederaufzuladen, auseinander zu nehmen, auf eine Temperatur von über 100°C zu erhitzen oder zu verbrennen.
- Entsorgen Sie verbrauchte Batterien sofort. Ersetzen Sie Batterien nur durch Batterien des richtigen Typs und der richtigen Modellnummer

Vorsicht!

- Batterien keinen extremen Bedingungen aussetzen. Nicht auf Heizkörpern ablegen, nicht direkter Sonnenstrahlung aussetzen!
- Ausgelaufene oder beschädigte Batterien können bei Berührung mit der Haut Verätzungen verursachen. Benutzen Sie in diesem Fall geeignete Schutzhandschuhe. Reinigen Sie das Batteriefach mit einem trockenen Tuch.

Wichtiger Hinweis zur Entsorgung:

Batterien können Giftstoffe enthalten, die die Gesundheit und die Umwelt schädigen.

- Batterien unterliegen der Europäischen Richtlinie 2006/66/EG. Diese dürfen nicht mit dem normalen Hausmüll entsorgt werden.

- Bitte informieren Sie sich über die örtlichen Bestimmungen zu gesonderten Entsorgung von Batterien, da durch die korrekte Entsorgung Umwelt und Menschen vor möglichen negativen Folgen geschützt werden.

Dieses Zeichen finden Sie auf schadstoffhaltigen Batterien:



Bestimmungsgemäßer Gebrauch

Das Gerät ist für den Empfang von Radiosendungen, als CD-Spieler und für die Wiedergabe von Musikdateien von externen Geräten und via Bluetooth entwickelt. Das Gerät ist für den privaten Gebrauch konzipiert und nicht für gewerbliche Zwecke geeignet.

Aufstellen des Geräts

- Stellen Sie das Gerät auf einen festen, sicheren und horizontalen Untergrund. Sorgen Sie für gute Belüftung.
- Stellen Sie das Gerät nicht auf weiche Oberflächen wie Teppiche, Decken oder in der Nähe von Gardinen und Wandbehängen auf. Die Lüftungsöffnungen könnten verdeckt werden. Die notwendige Luftzirkulation kann dadurch unterbrochen werden. Dies könnte möglicherweise zu einem Gerätebrand führen.

- Die Lüftungsschlitze der Rückwand und den Seiten müssen stets frei bleiben. Sie dürfen nicht durch Gardinen, Decken oder Zeitungen verdeckt werden
- Stellen Sie das Gerät nicht in der Nähe von Wärmequellen wie Heizkörpern auf. Vermeiden Sie direkte Sonneneinstrahlungen und Orte mit außergewöhnlich viel Staub.
- Der Standort darf nicht in Räumen mit hoher Luftfeuchtigkeit, z.B. Küche oder Sauna, gewählt werden, da Niederschläge von Kondenswasser zur Beschädigung des Gerätes führen können.
- Beachten Sie, dass die Gerätefüße u.U. farbige Abdrücke auf bestimmten Möbeloberflächen hinterlassen könnten. Verwenden Sie einen Schutz zwischen Ihren Möbeln und dem Gerät.
- Sie dürfen das Gerät nur in senkrechter Position betreiben. **Nicht** im Freien verwenden!
- Halten Sie das Gerät und die Discs von Geräten fern, die starke Magnetfelder erzeugen.
- Stellen Sie keine schweren Gegenstände auf das Gerät.
- Wenn Sie das Gerät von einer kalten in eine warme Umgebung bringen, kann sich im Inneren des Geräts Feuchtigkeit niederschlagen. Warten Sie in diesem Fall etwa eine Stunde, bevor Sie ihn es Betrieb nehmen.
- Wenn das Gerät längere Zeit nicht betrieben wird, entnehmen Sie alle Batterien, da diese auslaufen und Gerät beschädigen können.
- Zu hohe Lautstärke, besonders bei Kopfhörern, kann zu Gehörschäden führen.
- Das Gerät nicht in der Nähe von Geräten aufstellen, die starke Magnetfelder erzeugen (z.B. Motoren, Lautsprecher, Transformatoren).

Fernbedienung:

- Wenn das Gerät längere Zeit nicht betrieben wird, entnehmen Sie alle Batterien, da diese auslaufen und das Gerät beschädigen können.

Die Beschreibung des Gerätes

Der Lieferumfang

Bitte stellen Sie sicher, dass alle nachfolgend aufgeführten Zubehörteile vorhanden sind:

- Die Micro-Stereoanlage,
- Antenne,
- Fernbedienung inkl. Batterie,
- 2 Lautsprecher,
- diese Bedienungsanleitung.

Die besonderen Eigenschaften des Gerätes

Das Gerät besteht aus einem DAB+/UKW-Radio mit CD-Spieler und Bluetooth-Wiedergabe.

Mit diesem Gerät können Sie:

- CDs, CD-R/RWs abspielen. Selbstgebrannte CDs müssen „finalisiert“ sein. Beachten Sie dazu die Hinweise im Handbuch Ihres CD-Recorders.
- Der CD-Player kann einzelne Titel oder eine ganze CD automatisch wiederholen.
- Der CD-Player kann bis zu 20 Titel einer CD in einer programmierbaren Reihenfolge abspielen.

- Der CD-Player kann Titel mit der Zufall-Funktion und mit der Anspielfunktion abspielen.
- Mit dem digitalen DAB-Radio steht ein neues digitales Format zur Verfügung, durch welches man kristallklaren Sound ohne Rauschen und Knistern hören kann
- Das Radio empfängt auf der UKW-Frequenz UKW 87,5–108 MHz.
- Das Gerät verfügt über eine Zeit- und Datumsanzeige.
- Das Gerät verfügt über eine Weckfunktion sowie die Einschlaffunktion.
- Sie können den Ton über einen Kopfhörer wiedergeben.
- Sie können den Ton externer Geräte wiedergeben.
- Sie können die Lautstärke mit einem Tastendruck auf die Taste MUTE ganz abschalten.
- Mit dem USB-Ladeanschluss können Sie Ihr Smartphone oder Tablet-PC aufladen.
- Sie können Musik eines bluetooth-fähigen Gerätes über die Lautsprecher wiedergeben. Damit können Sie Ihr Smartphone oder den Tablet-PC zu einem kabellosen Soundsystem erweitern.

Wie Sie das Gerät zum Betrieb vorbereiten

Sie können das Gerät an das normale Stromnetz anschließen.

- ➔ Vergewissern Sie sich, dass die Betriebsspannung mit der örtlichen Netzspannung übereinstimmt, bevor Sie den Netzanschluss herstellen.
- ➔ Beachten Sie die Angaben auf dem **Typenschild**.

Die beim Betrieb entstehende Wärme muss durch ausreichende Luftzirkulation abgeführt werden. Deshalb darf das Gerät nicht abgedeckt oder in einem geschlossenen Schrank untergebracht werden. Sorgen Sie für einen Freiraum von mindestens 10 cm um das Gerät.

Vorsicht!

Verbinden Sie zuerst die Geräte-Komponenten untereinander bevor Sie die Netzverbindung herstellen.

Wie Sie die Lautsprecher anschließen

- Nur die mitgelieferten Lautsprecher anschließen!
 - Zum Lautsprecheranschluss Gerät ausschalten und Netzstecker aus der Steckdose ziehen!
- ➔ Drücken Sie die Klemmhebel nieder und stecken Sie die Kabel der Lautsprecher in die Anschlussbuchsen (17). Die linke Lautsprecherbox ist mit der Anschlussklemme L und die rechte Box mit der Klemme R zu verbinden.
- ➔ Die schwarze Ader des Lautsprecherkabels ist jeweils an der schwarzen (–) Klemme des Gerätes zu befestigen. Die andere Ader ist an der roten (+) Klemme zu befestigen.

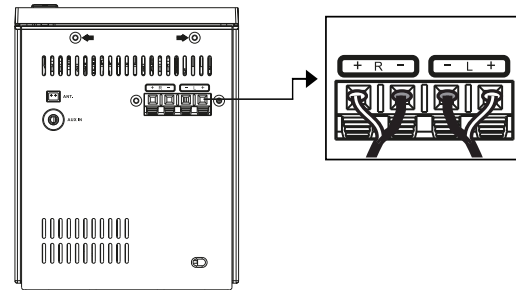

Hinweis:

Nur das abisolierte Ende des Lautsprecherkabels einstecken!

Um die beste Klangqualität zu erhalten, positionieren Sie die Lautsprecher möglichst so, dass diese ein gleichschenkeliges Dreieck bilden (siehe nachstehende Abbildung).

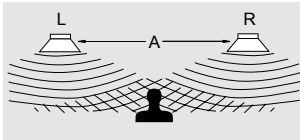

Wenn die Lautsprecher durch Vorhänge, Möbel oder ähnlichem verdeckt werden, wird die Klangqualität schlechter. Stellen Sie daher alle Lautsprecher so auf, dass sich kein Hindernis zwischen Ihrer Hörposition und den Lautsprechern befindet.

Wie Sie den Antennenempfang verbessern

Die Anzahl und Qualität der zu empfangenden Sender hängt von den Empfangsverhältnissen am Aufstellort ab. Mit der DAB/UKW-Wurfantenne (18) kann ein brauchbarer Empfang erzielt werden.

➔ Verbinden Sie die Antenne mit dem Anschluss (18).

Diese Antenne muss in voller Länge auf den günstigsten Empfang ausgerichtet werden. Bei schlechtem Empfang raten wir mit der Taste MONO/ST. (24) auf MONO zu schalten.

Hinweis:

Für den Empfang von Digitalradiostationen (DAB-Betrieb) sollte die Teleskopantenne 15 unbedingt in der vollen Länge positioniert werden.

Bei Problemen:

- ➔ Prüfen Sie ggf. die Signalstärke, siehe S. 24.
- ➔ Verändern Sie den Standort und führen Sie einen Suchlauf durch, siehe S. 22.

Die Signalstärkeanzeige hilft Ihnen, die Antenne korrekt auszurichten bzw. den optimalen Standort für Ihr DAB-Radio zu finden.

Die Balkenaussteuerung zeigt die aktuelle Signalstärke.

- ➔ Verändern Sie bei schlechtem Empfang die Antennenausrichtung bzw. den Radiostandort. Die Aussteuerung der Balken sollte zunehmen.

Wie Sie die Batterien einlegen

- ➔ Zum Betrieb der Fernbedienung ist eine Batterie bereits eingelegt (CR2025). Zum Betrieb müssen Sie den Isolierstreifen im Batteriefach entfernen.

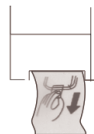

Sollte die Fernbedienung auf Eingaben nicht mehr reagieren, wechseln Sie die Knopfzelle aus. Gehen Sie dazu folgendermaßen vor:

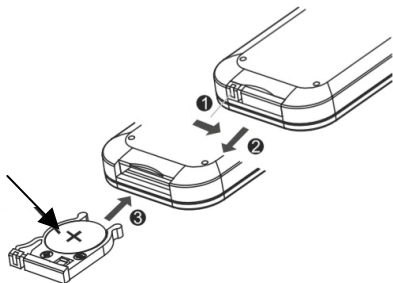

- ➔ Entfernen Sie den Batteriehälter auf der Unterseite der Fernbedienung, drehen Sie dazu die Fernbedienung um.
- ➔ Drücken Sie den Hebel **1** in Pfeilrichtung nach innen.
- ➔ Ziehen Sie dann den Batteriehälter in Richtung **2**. Nehmen Sie den Batteriehälter heraus.
- ➔ Legen Sie eine Batterie vom Typ CR2025, 3 V ein. Achten Sie beim Einlegen auf die richtige Polung.

Pluspol beim Einlegen nach oben **3**.

- ➔ Schließen Sie das Batteriefach wieder sorgfältig, so dass der Hebel des Batteriehalters einrastet.

Hinweis:

Wird die Fernbedienung längere Zeit nicht benutzt, sollte die Batterie herausgenommen werden. Andernfalls kann die Fernbedienung durch Auslaufen der Batterie beschädigt werden.

Nimmt die Reichweite der Fernbedienung ab, sollte die Batterie gegen eine neue ausgetauscht werden.

Verwenden Sie auslaufgeschützte Batterien!

Wichtiger Hinweis zur Entsorgung

Batterien können Giftstoffe enthalten, die die Umwelt schädigen.

- ➔ Entsorgen Sie die Batterien deshalb unbedingt entsprechend den für Sie geltenden gesetzlichen Bestimmungen. Werfen Sie die Batterien niemals in den normalen Hausmüll.

Wie Sie das Netzkabel anschließen

- ➔ Stecken Sie den Netzstecker AC~ (20) in die Netzsteckdose. Die LED (2) leuchtet in Standby.

Hinweis:

Ziehen Sie bei Nichtverwendung den Stecker aus der Steckdose. Ziehen Sie am Netzstecker und nicht am Kabel. Ziehen Sie vor Ausbruch eines Gewitters den Netzstecker. Wenn das Gerät längere Zeit nicht benutzt wird, z.B. vor Antritt einer längeren Reise, ziehen Sie den Netzstecker.

Hinweis:

Nach einem Stromausfall wird möglicherweise nicht die korrekte Uhrzeit angezeigt.

Wenn das Gerät an die Netzspannung angeschlossen ist, sind aufgrund der Standby-Funktion Teile des Gerätes in Betrieb. Um das Gerät ganz auszuschalten, muss der Netzstecker gezogen werden.

Wie Sie einen Kopfhörer benutzen



Gehörschäden!

Hören Sie Discs oder Radio nicht mit großer Lautstärke über Kopfhörer. Dies kann zu bleibenden Gehörschäden führen. Regeln Sie vor der Verwendung von Kopfhörern die Gerätelautstärke auf minimale Lautstärke.

Wenn Sie einen Kopfhörer (nicht im Lieferumfang) anschließen, sind die Lautsprecher stumm geschaltet.

- ➔ Verwenden Sie nur Kopfhörer mit 3,5 Millimeter Klinkenstecker.
- ➔ Stecken Sie den Stecker des Kopfhörers in die Kopfhörer-Buchse (10) des Gerätes.

Die Klangwiedergabe erfolgt jetzt ausschließlich über den Kopfhörer.

- ➔ Wenn Sie wieder über die Lautsprecher hören möchten, ziehen Sie den Stecker des Kopfhörers aus der Kopfhörer-Buchse des Gerätes.

Wie Sie eine externe Tonquelle anschließen

Sie können den Ton eines externen Gerätes (z. B. MP3-Player etc.) über die Lautsprecher des Gerätes wiedergeben.

- ➔ Schließen Sie ein Audiokabel (3,5 mm Klinke) des Audioausgangs Ihres externen Gerätes an den AUX-Anschluss (19) auf der Geräterückseite an.
- ➔ Wählen Sie mit der mit MODE (40) die Betriebsart AUX.
- ➔ Regeln Sie die Lautstärke am angeschlossenen Gerät.
- ➔ Starten Sie die Wiedergabe am externen Gerät.

Bluetooth-Wiedergabe

Was ist Bluetooth

Bluetooth ist eine Funk-Verbindung über kurze Distanzen. Ein Bluetooth-Gerät kann Störungen erzeugen oder falsch funktionieren, wenn:

- das Empfangs-/Sendesystem eines Bluetooth-Geräts oder der Haupteinheit mit einem Körperteil berührt wird,
- die Funkübertragung durch Wände, Ecken oder Bürotrennwände behindert wird,
- Interferenzen mit Geräten auftreten, welche dasselbe Frequenzband verwenden, wie medizinische Geräte, Mikrowellenherde oder Funknetzwerke.
- Die Bluetooth-Verbindung funktioniert nur mit Geräten in unmittelbarer Nähe. Die Verbindung wird automatisch unterbrochen, wenn dieser Radius überschritten wird. Selbst innerhalb dieses Radius kann die Klangqualität durch Hindernisse wie Mauern oder Türen beeinträchtigt werden. Es können Interferenzen während des Betriebs verursacht werden
- Zur Wiedergabe über Bluetooth benötigen Sie z.B. ein Bluetooth-fähiges Smartphone.

Gerät per Bluetooth verbinden

- ➔ Mit MODE (40) zu **BT BLUETOOTH** schalten.



- ➔ Das Gerät befindet sich im Bluetooth- und Bluetooth-Pairing-Modus. BT LINK blinkt im Display.
- ➔ Schalten Sie den Bluetooth-Modus des zu verbindenden Gerätes ein. Smartphone, Tablet etc.
- ➔ Versetzen Sie Ihr Bluetooth-Gerät in den Pairing-Modus.
- ➔ Das Bluetooth-Gerät sucht das DAB-Gerät, wählen Sie DUAL **DAB 502**.
- ➔ Bestätigen Sie ggf. die Abfrage (Code „**8 8 8 8**“).
- Die Bluetooth-Verbindung wird hergestellt. BT LINK blinkt nicht mehr im Display.

Hinweis:

Der Pairing-Modus ist für ca. 0,5 Minuten aktiv und wird dann beendet.

Bluetooth-Verbindung erneuern

Falls die Verbindung unterbricht, können Sie bei bereits verbundenen Geräten die Bluetooth-Verbindung wieder herstellen. Siehe Beschreibung links.

Hinweis:

Die Reichweite beträgt ca. 10 Meter. Ist das Bluetooth-Gerät außerhalb der Reichweite wird die Verbindung unterbrochen. Die Wiedergabe unterbricht.

Wie Sie allgemeine Geräte-Funktionen bedienen

Sie können die Einstellungen sowohl mit den Tasten am Gerät wie auch mit der Fernbedienung vornehmen. Die Beschreibung der Bedienung erfolgt mit den Tasten der Fernbedienung.

Wie Sie das Gerät einschalten

- Mit  STANDBY (6) bzw. (21) schalten Sie das Gerät ein, die LED Standby (2) erlischt.

Hinweis:

Nach dem erstmaligen Einschalten ist das Gerät im DAB-Radiobetrieb. Das Gerät führt automatisch einen Sendersuchlauf FULLSCAN durch. Während des Suchlaufs zeigt die Displayinformation den Fortschritt an.

Nach Beendigung des Sendersuchlaufs wird die Anzahl der gefundenen Digitalradio-Stationen angezeigt und die erste Station in alphanumerischer Reihenfolge wiedergegeben. Datum und Uhrzeit werden über das DAB-Signal automatisch eingestellt.

Hinweis:

Falls keine Sender gefunden wurden, konnte kein Signal empfangen werden.

- Verändern Sie dann den Standort des Gerätes und

führen Sie den Sendersuchlauf erneut durch.

- Überprüfen Sie ggf. die Signalstärke, siehe S. 24.

Eco-Standby-Modus

Das Gerät schaltet sich nach einiger Zeit ohne Wiedergabe bzw. ohne Signal automatisch in Standby.

- Drücken Sie  STANDBY (6) bzw. (21), um das Gerät wieder einzuschalten.

Wie Sie das Gerät mit der Fernbedienung bedienen

Mit der Infrarot-Fernbedienung können Sie die wichtigsten Funktionen der Anlage bequem vom Sitzplatz aus bedienen. Bei der Bedienung des Gerätes mit der Fernbedienung beachten Sie bitte folgende Punkte:

- Die Fernbedienung auf den Fernbedienungsempfänger (16) an der Gerätefront richten.
- Es muss Sichtverbindung zwischen Sender und Empfänger gewährleistet sein.
- Nimmt die Reichweite der Fernbedienung ab, sollten die Batterien gegen neue ausgewechselt werden.

Die maximale Reichweite beträgt ungefähr 6 Meter frontal vor dem Gerät. Die Beschreibung der Bedienung erfolgt in der Regel anhand der Tasten der Fernbedienung.

Wie Sie die Quelle einstellen

- Drücken Sie MODE (13) am Gerät bzw. (40) der Fernbedienung wiederholt, um zur gewünschten Quelle zu schalten:
 - DAB, FM, CD, AUX, BT.

Wie Sie die Lautstärke einstellen

- Drehen Sie den Regler VOLUME (11), um die gewünschte Lautstärke einzustellen.
 - + : lauter,
 - : leiser.
- Drücken Sie die Taste – VOLUME + (31, 33) der Fernbedienung, um leiser bzw. lauter zu stellen.

Wie Sie den Klang einstellen

- Drücken Sie die Taste EQ (29) wiederholt. Damit können Sie den wiedergegebenen Sound der gehörten Musikrichtung anpassen.
- Folgende Einstellungen sind möglich: FLAT (Aus), CLASSIC, ROCK, POP, JAZZ. Die Einstellung FLAT bedeutet, dass keine Soundeffekte gewählt sind.
- Die aktive Einstellung wird im Display angezeigt.

Wie Sie die Stummschaltung einschalten

Sie können die Lautstärke mit einem Tastendruck auf die Taste MUTE (30) abschalten. Ein erneutes Drücken der Taste MUTE (30) schaltet die Lautstärke wieder ein.

Wie Sie die Sleep-Funktion benutzen

Sie können in Schritten von 90, 80, 70, ..., 10, OFF Minuten den Zeitraum einstellen, nach dem sich das Gerät in jeder Betriebsart in Standby schaltet.

- Drücken Sie dazu die Taste SLEEP (34) wiederholt, im Display wird die jeweils verbleibende Spielzeit dargestellt.

USB-Ladefunktion

- Sie können Geräte über USB (12) aufladen (keine Signalübertragung).

Wie Sie das Gerät ausschalten

- Mit dem Schalter  STANDBY (6) bzw. (21) schalten Sie das Gerät aus, die LED (2) leuchtet, die Uhrzeit erscheint im Display.

Die DAB-Funktion

Was ist DAB+

DAB+ ist ein neues digitales Format, durch welches Sie kristallklaren Sound ohne Rauschen hören können.

Anders als bei herkömmlichen Analogradiosendern werden bei DAB mehrere Sender auf ein und derselben Frequenz ausgestrahlt. Dies nennt man Ensemble oder Multiplexe.

Ein Ensemble setzt sich aus der Radiostation sowie mehreren Servicekomponenten oder Datendiensten zusammen, welche individuell von den Radiostationen gesendet werden. Infos z.B unter www.digitalradio.de oder www.digitalradio.ch.

Datenkomprimierung

Digital Radio macht sich dabei Effekte des menschlichen Gehörs zunutze. Das menschliche Ohr nimmt Töne, die unter einer bestimmten Mindestlautstärke liegen, nicht wahr. Daten, die sich unter der sog. Ruhehörschwelle befinden, können also herausgefiltert werden. Dies wird ermöglicht, da in einem digitalen Datenstrom zu jeder Informationseinheit auch die zugehörige relative Lautstärke zu anderen Einheiten gespeichert ist. In einem Tonsignal werden zudem bei einem bestimmten Grenzwert die leiseren Anteile von den lauterer überlagert. Alle Toninformationen in einem Musikstück, die unter die sog. Mithörschwelle fallen, können aus dem zu übertragenden Signal herausgefiltert werden. Dies führt zur Reduzierung

des zu übertragenden Datenstroms, ohne einen wahrnehmbaren Klangunterschied für den Hörer (HE AAC v2 - Verfahren als ergänzendes Kodierungsverfahren für DAB+).

Audio Stream

Audiostreams sind bei Digital Radio kontinuierliche Datenströme, die MPEG 1 Audio Layer 2 Frames enthalten und damit akustische Informationen darstellen. Damit lassen sich gewohnte Radioprogramme übertragen und auf der Empfängerseite anhören. Digital Radio bringt Ihnen nicht nur Radio in exzellenter Soundqualität sondern zusätzliche Informationen. Diese können sich auf das laufende Programm beziehen (DLS z.B. Titel, Interpret) oder unabhängig davon sein (z.B. Nachrichten, Wetter, Verkehr, Tipps).

DAB Radioempfang

Service Wahl und Suche

Das Gerät startet automatisch den Sendersuchlauf, wenn es eingeschaltet wird. Sollte kein Sender empfangen werden, erscheint "Not available" auf dem Display. Dies bedeutet, dass entweder kein Empfang oder nur sehr schwacher Empfang möglich ist. In dem Fall müssten Sie den Standort wechseln.

Wie Sie einen Suchlauf bei DAB durchführen

Autotune Full scan – Funktion

Der automatische Suchlauf „Autotune Full scan“ scannt alle DAB Band III – Kanäle und findet somit alle Sender, die im Empfangsgebiet ausgestrahlt werden.

- ➔ Für den Empfang von Digitalradiostationen (DAB-Betrieb) sollte die Antenne (18) unbedingt in der vollen Länge vertikal positioniert werden.

Nach Beendigung des Suchlaufes wird der erste Sender in alphanumerischer Reihenfolge wiedergegeben.

- ➔ Um einen Full Scan durchzuführen, drücken und halten Sie die Taste ► II (14, 41).
- ➔ „Searching“ erscheint im Display mit dem Balken.
- ➔ Drücken Sie nach Abschluss I◀◀ (25), ►►I (38), um einen Sender zu wählen.

Hinweis:

Das Radio kehrt ca. 5 Sekunden nachdem keine Taste gedrückt wurde automatisch zum vorigen Sender zurück.

Wird keine Station gefunden, prüfen Sie die Teleskopantenne, ziehen Sie diese auf volle Länge aus. Führen Sie erneut einen Suchlauf durch.

- ➔ Überprüfen Sie, ob in Ihrem Gebiet Digitalradio-Stationen gesendet werden.

Secondary Services

Erscheint im Display das Symbol „>“ sendet die Station weitere Informationen, z.B. zusätzliche Kommentare zu einer Sportübertragung.

- ➔ Drücken Sie SELECT (24), um diese auszuwählen.

Manuelle Senderwahl / Tuning bei DAB

- ➔ Drücken **und halten** Sie die Taste SELECT (24). **Manual tune** erscheint. Die manuelle Senderwahl ist aktiv. (Taste dann wieder loslassen).
- ➔ Drücken Sie I◀◀ (25), ►►I (38), um durch die Labels 5A bis 13 F und deren Frequenzen zu schalten.
- ➔ Wird ein Ensemble auf einem der DAB-Kanäle gefunden, erscheint der Name im Display und die Sender werden gespeichert.
- ➔ Drücken Sie die Taste SELECT (24), um den Modus zu verlassen.

Die Signalstärkeanzeige, siehe S. 24, hilft Ihnen, die Antenne korrekt auszurichten bzw. den optimalen Standort für Ihr DAB-Radio zu finden.

Die Balkenaussteuerung zeigt die aktuelle Signalstärke.

- ➔ Verändern Sie bei schlechtem Empfang die Antennenausrichtung bzw. den Radiostandort. Die Aussteuerung der Balken sollte zunehmen.

Wie Sie DAB-Sender speichern

Der Programm-Speicher kann bis zu 30 Stationen im DAB-Bereich speichern.

Hinweis:

Die gespeicherten Sender bleiben auch bei Stromausfall erhalten.

- Den gewünschten Sender einstellen.
- Drücken Sie MEMORY (39) und halten Sie die Taste gedrückt, bis die Speicherplatznummer blinkt.
- Stellen Sie den gewünschten Speicherplatz mit ◀ PRESET ▶ (27, 36) ein.
- Drücken Sie MEMORY (39) zur Bestätigung, „Preset # stored“ erscheint im Display.
- Speichern weitere Sender: Vorgang wiederholen.

Anwählen der programmierten Stationen

- MEMORY (39) drücken, mit ◀ PRESET ▶ (27, 36) Speicherplatz wählen und mit MEMORY (39) bestätigen.

Haben Sie keinen Sender auf den gewählten Programmplatz gespeichert, erscheint „Preset Empty“.

Löschen einer Programmplatz-Speicherung

- Neuen Sender auf jeweiligen Programmplatz speichern.

Wie Sie das Gerät auf Werkseinstellung zurücksetzen

Wenn Sie den Standort des Gerätes verändern, z.B. bei einem Umzug, sind möglicherweise die gespeicherten DAB-Sender nicht mehr zu empfangen. Mit dem Zurücksetzen auf Werkseinstellungen können Sie in diesem Fall alle gespeicherten Sender löschen, um gleichzeitig einen neuen Sendersuchlauf zu starten.

- Gerät mit Netz verbinden.
- Gerät einschalten und Taste MODE (40) drücken und gedrückt halten. Die Meldung „Press SELECT Key to Reset“ erscheint.
- Mit Taste SELECT (24) bestätigen, der Speicher-Reset erfolgt.

- Das Gerät führt einen automatischen Sendersuchlauf „Auto Scan“ durch.
- Nach ca. 1 Minute ist der Suchlauf beendet, der erste Sender in alphanumerischer Reihenfolge wird wiedergegeben.

Hinweis:

Alle zuvor gespeicherten Sender werden gelöscht. Falls Sie den Reset nicht im DAB-Mode sondern im FM-Mode durchgeführt haben, erscheint die Grundfrequenz 87,50 MHz.

Wie Sie die Software-Version darstellen

- Drücken und halten Sie die Taste INFO MENU (22), um die aktuelle Softwareversion einzublenden.

Wie Sie die Displayanzeigen aufrufen

Durch Drücken der Taste INFO (26) können Sie folgende Informationen einblenden:

DAB-Betrieb

Ensemble/Multiplex (Gruppenname)

Signalstärke

Uhrzeit, Datum

Frequenz / Kanal

Bitrate in kbps, Audiostatus Mono/Stereo

Programmtyp

DLS: durchlaufender Text mit zusätzlichen Informationen, die die Sender u. U. bereitstellen



Der UKW-Betrieb

Wie Sie den Radiobetrieb einschalten

- Um zu UKW/FM zu schalten, Taste MODE (40) wiederholt drücken, bis FM im Display erscheint.

Hinweis:

Beim erstmaligen Einschalten ist die Frequenz 87,5 MHz eingestellt.

Haben Sie bereits einen Sender eingestellt oder gespeichert, spielt das Radio den zuletzt eingestellten Sender.

Hinweis:

- Wenn Sie UKW einstellen, können Sie die Antenne (18) ausrichten, um den Empfang zu verbessern.

Wie Sie Mono/Stereo einstellen

Hinweis:

In der Regel werden UKW-Sender im Stereo-Ton empfangen. Das Gerät schaltet bei Empfangsstörungen oder schwachem Signal automatisch auf Mono.

Sie können auch manuell auf Mono schalten, dadurch wird der Empfang rauschärmer.

- Drücken Sie die Taste MONO/ST. (24), um zwischen „STEREO“ und „MONO“ zu wechseln.

Manuelle Senderwahl

- Drücken Sie I◀◀ (25), ▶▶I (38) im UKW-Betrieb, um den gewünschten Sender einzustellen. Das Display zeigt Frequenz an. Jeder Tastendruck verändert die Frequenz in 50 kHz-Schritten.

Automatische Senderwahl

- Drücken Sie SCAN ▶I (41). Im Display läuft die Senderfrequenz aufwärts.

Wird ein UKW-Sender mit ausreichend starkem Signal gefunden, stoppt der Suchlauf und der Sender wird wiedergegeben.

Hinweis:

Für die Einstellung schwächerer Sender benutzen Sie bitte die manuelle Senderwahl.

Wie Sie UKW-Sender speichern

Der Programm-Speicher kann bis zu 30 Stationen im FM-Bereich (UKW) speichern.

Hinweis:

Die gespeicherten Sender bleiben auch bei Stromausfall erhalten.

- Den gewünschten Sender einstellen.
- Drücken Sie MEMORY (39) und halten Sie die Taste gedrückt, bis die Speicherplatznummer blinkt.
- Stellen Sie den gewünschten Speicherplatz mit ◀ PRESET ▶ (27, 36) ein.
- Drücken Sie MEMORY (39) zur Bestätigung, „Preset # stored“ erscheint im Display.
- Speichern weitere Sender: Vorgang wiederholen.

Anwählen der programmierten Stationen

- MEMORY (39) drücken, mit ◀ PRESET ▶ (27, 36) Speicherplatz wählen und mit MEMORY (39) bestätigen.

Haben Sie keinen Sender auf den gewählten Programmplatz gespeichert, erscheint „Preset Empty“.

Löschen einer Programmplatz-Speicherung

- Neuen Sender auf jeweiligen Programmplatz speichern.

Displayanzeigen

- Drücken Sie INFO (22) wiederholt, um folgende Anzeigen einzublenden:

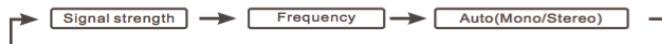

Wie Sie den CD-Player bedienen

Allgemeine Hinweise zu CDs/

Das Gerät ist für Musik-CDs geeignet, die mit Audio-Daten (CD-DA für CD-R und CD-RW) bespielt sind. Beim Brennen von CD-R und CD-RW mit Audio-Daten können verschiedene Probleme auftreten, die eine störungsfreie Wiedergabe bisweilen beeinträchtigen. Ursache hierfür sind fehlerhafte Software- und Hardware-Einstellungen oder der verwendete Rohling. Falls solche Fehler auftreten, sollten Sie den Kundendienst Ihres CD-Brenner/Brennersoftware-Herstellers kontaktieren oder entsprechende Informationen – z.B. im Internet – suchen.

Hinweis:

Wenn Sie Audio-CDs anfertigen, beachten Sie die gesetzlichen Grundlagen und verstoßen Sie nicht gegen die Urheberrechte Dritter.

Halten Sie das CD-Fach immer geschlossen, damit sich kein Staub auf der Laseroptik ansammelt.

Das Gerät kann normale Audio CDs (CD-DA) abspielen. Andere Dateiendungen wie z.B. *.doc, *.txt, *.pdf usw. werden nicht unterstützt.

Nicht abgespielt werden können u.a. Musikdateien oder Playlists mit den Endungen *.mp3, *.wma, *.AAC, *.DLF, *.M3U und *.PLS.

Bei fehlerhaften Titeln/Files wird die Wiedergabe beim nächsten Titel/File fortgesetzt.

Es ist von Vorteil beim Brennen der CD mit niedriger Geschwindigkeit zu brennen und die CD als Single-Session und finalisiert anzulegen.

Welche Discs Sie verwenden können

Der CD-Player ist mit CD- und CD-R/RW-Medien kompatibel. Sie können alle hier erwähnten Discs mit diesem Gerät ohne Adapter abspielen.

Spielen Sie keine anderen Medien wie DVDs etc. ab.



Disc-Größe 12 cm/8 cm CDs
Spielzeit 74 min. bzw. 24 min. max.

- Wenn Sie das Gerät transportieren, entfernen Sie die Disc aus dem Laufwerk. Damit vermeiden Sie Beschädigungen am CD-Player und der Disc.

Wie Sie Discs einlegen

- Vor der ersten Verwendung: Entfernen Sie zuerst den Transportschutz-Einleger aus dem CD-Fach (4).
- Um die CD-Wiedergabe einzuschalten, die Taste MODE (13, 40) wiederholt drücken, bis CD im Display erscheint.
- Um CDs einzulegen, OPEN am CD-Fach (4) drücken, im Display (3) erscheint „Door Opened“. Der Deckel öffnet sich nach oben. Dabei darf der Deckel nicht behindert werden.

Hinweis:

Bei geöffnetem CD-Fach (4) ist darauf zu achten, dass keine Fremdgegenstände in das Gerät gelangen können.

Die Linse des Laserabtasters darf auf keinen Fall berührt werden.

- CD-Fach (4) nur bei Stillstand der CD öffnen.
- CD mit der bedruckten Seite nach oben vorsichtig einlegen und auf die Arretierung des Halters drücken. Vergewissern Sie sich, dass die CD nicht schief sitzt.
- CD-Fach (4) schließen. Die CD wird eingelesen, im Display erscheint „READING“, während des Einlesens. Nach Abschluss des Einlesevorgangs erscheinen „CD“ und die Anzahl der Titel sowie die Gesamtspielzeit im Display.
- Zum Starten der Wiedergabe, drücken Sie die Taste ► II (14, 41).

Hinweis:

Ist keine CD eingelegt erscheint nach kurzer Zeit „NO DISC“ im Display (3).

Warten Sie mit der Bedienung, bis der CD Inhalt komplett eingelesen wurde, um sicherzustellen, dass alle benötigten Informationen von der CD gelesen wurden.

Wie Sie Discs entnehmen

- Zum Entnehmen der CD zuerst die Wiedergabe mit der STOP-Taste (15, 26) beenden, das CD-Fach (4) öffnen und die CD an den Rändern entnehmen.

Wie Sie eine Disc wiedergeben

Wird die CD falsch eingelegt oder ist die CD fehlerhaft erscheint „NO DISC“ im Display (3).

Hinweis:

Die Titelnummer des aktuellen Titels sowie die Spielzeit erscheinen im Display (3).

- Wenn Sie eine Abspielpause wünschen, drücken Sie die Taste ► II (14, 41).

Das Gerät unterbricht die Wiedergabe. Im Display (3) erscheint „**Pause**“.

- Um die Wiedergabe fortzusetzen, drücken Sie erneut die Taste ► II (14, 41).
- Wenn Sie die Wiedergabe beenden wollen, drücken Sie die Taste STOP (7, 30). Im Display (3) erscheint die Gesamtzahl der Titel.

Hinweis:

Drücken Sie stets die Taste STOP (15, 26) vor der Entnahme der CD.

Wie Sie Titel einstellen

- Wenn Sie zum nächsten Titel springen wollen, drücken Sie einmal die Taste ►► I (38).
- Wenn Sie zum Beginn des Titels springen wollen, drücken Sie einmal die Taste I◀◀ (25).

- Wenn Sie zum vorigen Titel springen wollen, drücken Sie zweimal die Taste I◀◀ (25).

Das Display (3) zeigt die jeweils eingestellte Titelnummer.

- Drücken Sie so oft, bis die gewünschte Titelnummer angezeigt wird.

Schneller Suchlauf vorwärts oder rückwärts

Sie können im laufenden Titel einen schnellen Suchlauf vorwärts oder rückwärts durchführen, um eine bestimmte Stelle zu suchen. Dabei erfolgt die Musik-Wiedergabe über die Lautsprecher.

- Drücken Sie zum schnellen Vorlauf die Taste ►► I (38) und halten Sie die Taste gedrückt, bis Sie die gewünschte Stelle gefunden haben.
- Drücken Sie zum schnellen Rücklauf die Taste I◀◀ (25) und halten Sie die Taste gedrückt, bis Sie die gewünschte Stelle gefunden haben.
- Lassen Sie die Taste los. Die Wiedergabe wird an dieser Stelle fortgesetzt.

Wie Sie die Wiederholungsfunktion nutzen

Titel, CD wiederholen

- ➔ Wählen Sie den Titel am Gerät aus.

Am Display (3) wird die gewählte Titel-Nummer angezeigt.

- ➔ Drücken Sie die Taste ► II (14, 41).

- ➔ Drücken Sie einmal die Taste REPEAT (23).

Im Display (3) erscheint „REP 1“. Der gewählte Titel wird wiederholt wiedergegeben.

- ➔ Drücken Sie zweimal die Taste REPEAT (23).

Im Display (3) erscheint „REP ALL“. Alle Titel der CD werden wiederholt wiedergegeben.

Wiederholungsfunktion beenden

- ➔ Drücken Sie die Taste REPEAT (27) so oft, bis die Wiederholen-Anzeige nicht mehr angezeigt wird.

Die Disc wird ohne Wiederholung bis zum Ende abgespielt, wenn Sie die Wiedergabe nicht stoppen.

Wie Sie den Zufallsgenerator nutzen

Mit dem Zufallsgenerator können Sie die Titel einer CD in einer beliebig gemischten Reihenfolge abspielen.

- ➔ Legen Sie eine Disc in das CD-Fach (4) und schließen Sie es.
- ➔ Stellen Sie mit MODE (40) auf CD.
- ➔ Drücken Sie die Taste RANDOM (37), im Display (3) erscheint „RAND“.
- ➔ Die Titel werden in zufälliger Reihenfolge wiedergegeben, dann stoppt die Wiedergabe.
- ➔ Um die zufällige Wiedergabe der Titel zu stoppen, drücken Sie die Taste RANDOM (37) erneut, die Anzeige „RAND“ im Display (3) verschwindet.

Hinweis:

Den Zufallsgenerator können Sie nicht einstellen, wenn Sie das Gerät programmiert haben.

Wie Sie Titel anspielen (INTRO)

- ➔ Drücken Sie die Taste INTRO (32).
- ➔ Im Display erscheint „INTRO“. Wenn Sie INTRO (32) während der Wiedergabe drücken beginnt die Funktion mit dem ersten Titel.
- ➔ Die INTRO-Funktion spielt jeden Titel für 10 Sekunden an. Nach dem Anspielen des letzten Titels stoppt die Funktion automatisch.
- ➔ Um die Funktion zu stoppen, die Taste INTRO (32) erneut drücken.

Wie Sie die Programmier-Funktion nutzen

Mit der Programmier-Funktion können Sie bis zu 20 Titel einer Musik-CD in einer von Ihnen festgelegten Reihenfolge abspielen.

Hinweis:

Die Programmierung können Sie nur vornehmen, wenn eine Disc im geschlossenen CD-Fach (4) liegt und wenn sich das Gerät im Stopp-Modus befindet.

- Legen Sie eine Disc in das CD-Fach (4) und schließen Sie es.
- Drücken Sie die Taste MEMORY (39).

Auf dem Display (3) sehen folgende Info:



- Wählen Sie mit den Tasten I◀◀ (25), ▶▶I (38), den ersten zu programmierenden Titel aus.
- Speichern Sie die gewünschte Titelnummer mit der Taste MEMORY (39). Der Titel ist jetzt auf Programmplatz 01 programmiert.

- Auf dem Display (3) sehen Sie die Nummer des nächsten Programmplatzes „PROG02“.
Programmieren Sie auf diese Weise die gewünschte Reihenfolge der Titel.
- Drücken Sie die Taste ▶ II (14, 41), um die Wiedergabe der Auswahl zu beginnen. Im Display (3) erscheint „PROG“ und die aktuelle Titelnummer.
- Wenn Sie die Wiedergabe der programmierten Auswahl unterbrechen möchten, drücken Sie einmal die Taste ▶ II (14, 41).
- Um die Wiedergabe erneut zu starten, drücken Sie einmal die Taste ▶ II (14, 41).
- Um die programmierte Wiedergabe zu beenden, drücken Sie die Taste STOP (15, 26).

Hinweis:

Wenn Sie das CD-Fach (4) öffnen oder zu DAB/FM schalten, wird der Programmspeicher gelöscht. Zweimaliges Drücken der Taste STOP (15, 26) beendet die Programmierung ebenfalls.

Wie Sie die Weckfunktion benutzen

Hinweis:

Die Weckfunktion können Sie erst bedienen, wenn die korrekte Uhrzeit eingestellt worden ist.

Die Uhrzeit wird über das DAB-Signal automatisch eingestellt.

- ➔ Schalten Sie mit MODE (40) zum DAB-Betrieb.
- ➔ Stellen Sie eine DAB+ Radiostation ein und warten Sie eine kurze Zeit.
- ➔ Falls Sie kein Signal empfangen, wechseln Sie die Station bzw. überprüfen Sie die Signalstärke, siehe S. 24.

Uhrzeit manuell einstellen

Beim erstmaligen Herstellen der Netzverbindung blinkt im Display „--:--“. Stellen Sie folgendermaßen die Uhrzeit manuell ein:

- ➔ Drücken Sie **in Standby** die Taste CLOCK (28). Die Stunden blinken im Display.
- ➔ Stellen Sie mit I◀◀ (25), ▶▶I (38) die aktuelle Stunde ein.
- ➔ Bestätigen Sie mit CLOCK (28). Die Minuten blinken im Display.

- ➔ Stellen Sie mit I◀◀ (25), ▶▶I (38) die aktuelle Minute ein.
- ➔ Bestätigen Sie mit CLOCK (28). Die Uhrzeit ist eingestellt.

Uhrzeit einblenden

- ➔ Taste CLOCK (28) im Betrieb drücken.

Die Uhrzeit wird eingeblendet und nach ca. 5 Sekunden kehrt das Display zum Ausgangszustand zurück.

Wecker einstellen

Der Timer schaltet das Gerät zur eingestellten Weckzeit ein. Sie können wählen, ob Sie per CD bzw. UKW-Sender oder DAB-Radiostation geweckt werden wollen.

Einschaltzeit einstellen

Wird während der Einstellung länger als 10 Sekunden keine Taste gedrückt, verlässt das Gerät den Modus automatisch. Sie müssen dann von vorne beginnen.

- ➔ Drücken Sie die Taste TIMER (35) und halten Sie die Taste gedrückt, bis „On Timer“ erscheint, um die Weckzeit einzustellen. Die Stunden blinken.
- ➔ Stellen Sie mit I◀◀ (25), ▶▶I (38) die Weckzeit in Stunden und Minuten ein. Bestätigen Sie jeweils mit der Taste TIMER (35).

- „OFF Timer“ erscheint, um die Ausschaltzeit einzustellen. Die Stunden blinken.
- Stellen Sie mit **I◀◀** (25), **▶▶I** (38) die Ausschaltzeit in Stunden und Minuten ein. Bestätigen Sie jeweils mit der Taste **TIMER** (35).
- Der Einschaltquelle blinkt.
- Stellen Sie mit **I◀◀** (25), **▶▶I** (38) die gewünschte Quelle CD/FM/DAB ein drücken Sie die Taste **TIMER** (35) zur Bestätigung
- Die Lautstärke-Anzeige blinkt. **VOL 15** erscheint.
- Stellen Sie mit **I◀◀** (25), **▶▶I** (38) die gewünschte Einschallautstärke ein und beenden Sie die Timer-Einstellung durch Drücken der Taste **TIMER** (35).
- Schalten Sie das Gerät in **STANDBY**.

Der Timer schaltet das Gerät zur eingestellten Uhrzeit mit der gewählten Quelle ein.

Im Display erscheint zur Signalisierung eines aktiven Timers das Timersymbol.

Weckfunktion ein- und ausschalten

- Drücken Sie die Taste **TIMER** (35), um den Timer ein- bzw. auszuschalten. „On“ bzw. „Off“ erscheint im Display.

Wecker nach Alarm ganz ausschalten

- Drücken Sie die Taste **STANDBY** (6, 21), um den Wecker auszuschalten.

Hinweis:

Die Weckfunktion schaltet das Gerät am nächsten Tag zur eingestellten Weckzeit wieder ein. Im Display ist weiterhin der eingestellte Alarm sichtbar.

Wie Sie das Gerät reinigen

Stromschlag!

Um die Gefahr eines elektrischen Schlages zu vermeiden, dürfen Sie das Gerät nicht mit einem nassen Tuch oder unter fließendem Wasser reinigen. Vor dem Reinigen Netzstecker ziehen.

ACHTUNG!

Sie dürfen keine Scheuerschwämme, Scheuerpulver und Lösungsmittel wie Alkohol oder Benzin verwenden.

→ Reinigen Sie das Gehäuse mit einem weichen, mit Wasser angefeuchteten Tuch.

Hinweise zur CD

Die CD stets in der Hülle aufbewahren und nur an den Kanten anfassen. Die in Regenbogenfarben schimmernde Oberfläche darf nicht berührt werden und sollte stets sauber sein. Kein Papier oder Klebeband auf die Etikettenseite der Disk kleben. Die CD sollte von praller Sonneneinstrahlung und Wärmequellen wie Heizungen ferngehalten werden.

Ebenfalls darf eine CD nicht in einem direkt in der Sonne geparkten Wagen liegen, da die Innentemperatur im

Wagen extrem hoch ansteigen kann. Fingerabdrücke und Staub auf der bespielten Seite mit einem sauberen, trockenen Reinigungstuch reinigen.

Es dürfen zum Reinigen von CDs keine Plattenpflegemittel wie Plattenspray, Reinigungsflüssigkeiten, Antistatikspray oder Lösungsmittel wie Benzin, Verdünnung oder sonstige im Handel erhältliche Chemikalien verwendet werden. Hartnäckige Flecken können eventuell mit einem feuchten Fensterleder beseitigt werden.

→ Wischen Sie vom Mittelpunkt zum Rand der Disc.

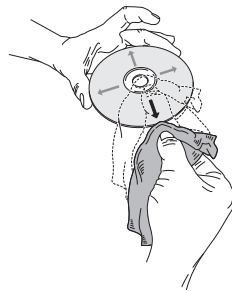

Kreisende Bewegungen beim Reinigen verursachen Kratzer. Diese können zu Fehlern bei der Wiedergabe führen.

Wie Sie Fehler beseitigen

Wenn das Gerät nicht wie vorgesehen funktioniert, überprüfen Sie es anhand der folgenden Tabellen.

Wenn Sie die Störung auch nach den beschriebenen Überprüfungen nicht beheben können, nehmen Sie bitte Kontakt mit dem Hersteller auf.

Probleme mit dem Gerät

Symptom	Mögliche Ursache/Abhilfe
Gerät lässt sich nicht einschalten.	Das Gerät wird nicht mit Strom versorgt. Schließen Sie das Netzkabel richtig an die Netzsteckdose an.
Es ist kein Ton zu hören.	Erhöhen Sie die Lautstärke. Ziehen Sie den Kopfhörer-Stecker aus dem Gerät, wenn Sie über Lautsprecher hören möchten. Ggf. ist die falsche Quelle gewählt worden.
Das Display schaltet sich nicht ein.	Gerät einschalten. Netzstecker ziehen, wieder einstecken, Gerät einschalten.

Symptom	Mögliche Ursache/Abhilfe
Es ist ein Störrauschen zu hören.	In der Nähe des Gerätes sendet ein Mobiltelefon oder ein anderes Gerät störende Radiowellen aus. Entfernen Sie das Mobiltelefon oder das Gerät aus der Umgebung des Gerätes.
Es treten andere Bedienungsstörungen, laute Geräusche oder eine gestörte Display-Anzeige auf.	Elektronische Bauteile des Gerätes sind gestört. Ziehen Sie den Netzstecker. Lassen Sie das Gerät ca. 10 Sekunden von der Stromquelle getrennt. Schließen Sie das Gerät erneut an oder setzen Sie die Batterien ein.

Probleme mit dem CD-Player

Symptom	Mögliche Ursache/Abhilfe
Die CD wird nicht wiedergegeben oder springt bei der Wiedergabe weiter.	Das Gerät befindet sich nicht im CD-Modus. Falsche CD eingelegt.
	Das CD-Fach ist nicht geschlossen. Schließen Sie das CD-Fach.
	Die CD ist falsch eingelegt. Legen Sie die CD mit der beschrifteten Seite nach oben ein. Die CD muss gut zentriert im CD-Fach liegen.
	Die CD ist verschmutzt oder defekt. Reinigen Sie die CD, verwenden Sie eine andere CD.
	Im CD-Fach hat sich Feuchtigkeit niedergeschlagen. Entnehmen Sie die CD und lassen Sie das CD-Fach ca. 1 Stunde zum trocknen offen stehen.
	Die Spielzeit der CD beträgt mehr als 74 Minuten.

Symptom	Mögliche Ursache/Abhilfe
Der Ton setzt aus.	Die Lautstärke ist zu hoch eingestellt. Regeln Sie die Lautstärke herunter.
	Die CD ist beschädigt oder verschmutzt. Reinigen Sie die CD oder ersetzen Sie sie.
	Das Gerät ist Vibrationen ausgesetzt. Stellen Sie das Gerät an einem vibrationsarmen Ort auf.

Probleme mit dem Radio

Symptom	Mögliche Ursache/Abhilfe
Es wird kein Radiosender empfangen.	Das Gerät befindet sich nicht im Radio-Modus. Taste FUNCTION drücken.
Es wird kein DAB-Signal empfangen. Der Ton ist schwach oder von schlechter Qualität.	Überprüfen Sie, ob in der Region DAB Empfang möglich ist. Richten Sie die Antenne neu aus. Probieren Sie, andere Sender zu empfangen. Andere Geräte, z. B. Fernseher stören den Empfang. Stellen Sie das Gerät weiter entfernt von diesen Geräten auf.

Probleme mit der Fernbedienung

Symptom	Mögliche Ursache/Abhilfe
Die Fernbedienung funktioniert nicht.	Batterien falsch eingelegt oder schwach. Überprüfen Sie die Polarität, wechseln Sie die Batterien. IR-Verbindung unterbrochen. Entfernen Sie Objekte, die sich zwischen Fernbedienung und Gerät befinden. Abstand zu groß. Max. Entfernung zum Gerät: ca. 6 Meter

Probleme mit Bluetooth

Symptom	Mögliche Ursache/Abhilfe
Kein Ton	Vergewissern Sie sich, dass Ihr Bluetooth-Gerät gepairt und verbunden ist. Überprüfen Sie, ob Ihr Gerät für das Streamen von Audio über Bluetooth eingerichtet ist. Drücken Sie ►I. Regeln Sie die Lautstärke des Bluetooth-Geräts und des angeschlossenen Audio-Gerätes. Vergewissern Sie sich, dass Sie den richtigen Eingang "bt" gewählt haben. Vergewissern Sie sich, dass sich Ihr Bluetooth-Gerät in Reichweite befindet. Nach Aus- und Wiedereinschalten ggf. Verbindung erneut herstellen. Ggf. Kabel bei AUX-Anschluss entfernen.
Müssen die Geräte jedes Mal erneut „gepairt“ werden?	Ist ein Gerät einmal gepairt, müssen Sie es normalerweise nicht noch einmal pairen. Sie müssen jedoch das Bluetooth-Gerät wieder mit dem Adapter verbinden. Wählen Sie hierfür den Adapter DAB 502 aus der Liste der Bluetooth-Geräte.
Allgemein	Das Gerät kann nur eine Verbindung zu einem Bluetooth-Gerät gleichzeitig herstellen.

Technische Daten

Abmessungen Gerät (Breite x Tiefe x Höhe)	135 x 205 x 170 mm
Lautsprecher:	130 x 115 x 170 mm
Gewicht komplett:	ca. 2,6 kg
Spannung:	100 V – 240 V Wechselstrom, 50 Hz, 26 W Standby: < 1 W
Ausgangsleistung:	2 x 5,0 W RMS
Lautsprecher	6 Ohm, max. 8 W
Umgebungsbedingungen:	+5 C bis +35 C 5 % bis 90 % relative Luftfeuchte (nicht kondensierend)
Radio:	
Empfangsfrequenzen:	
Analog	UKW 87,5–108 MHz
DAB	DAB+ 174–240 MHz
Antenne:	DAB/UKW-Wurfantenne



Fernbedienungsbatterie	1 x 3 V, CR2025 (im Lieferumfang enthalten)
Kopfhörer Anschlussbuchse:	3,5 mm Klinke, 32 Ohm
AUX IN Anschlussbuchse:	3,5 mm Klinke
USB-Ladeanschluss	5V, 500 mA 
Bluetooth:	2,4 GHz, V2.0 A2DP, AVRCP
Max. Übertragungsbereich	Sichtlinie, ca. 10 m

Die tatsächliche Reichweite variiert, abhängig von Faktoren wie z. B. Hindernissen zwischen den Geräten, magnetischen Feldern um einen Mikrowellenherd, statische Elektrizität, Empfangsempfindlichkeit, Antennenleistung, Betriebssystem, Softwareanwendung usw. Die Bluetooth-Standardprofile geben den Zweck der Bluetooth-Übertragung zwischen Geräten an.

Funkbereich: 10 m/ 30ft Sichtverbindung, die Reichweite kann abhängig von den tatsächlichen Bedingungen variieren.

Bluetooth®-Gerät mit aktiviertem A2DP (Advanced Audio Distribution Profile).

Technische Änderungen und Irrtümer vorbehalten. Die Abmessungen sind ungefähre Werte.

Richtlinien und Nomen:

Dieses Produkt entspricht der Niederspannungsrichtlinie (2006/95/EC, 1275/2008/EC), den Anforderungen der Richtlinie über Funkanlagen und Telekommunikationssendeeinrichtungen (FTEG) und der Richtlinie 1999/5/EC (R&TTE), der EMV-Richtlinie (2004/108/EC) und der CE-Kennzeichenrichtlinie.

Wie Sie den Hersteller erreichen

DGC GmbH
Graf-Zeppelin-Str. 7
D-86899 Landsberg

www.dual.de

Entsorgungshinweise

Entsorgung der Verpackung

Ihr neues Gerät wurde auf dem Weg zu Ihnen durch die Verpackung geschützt. Alle eingesetzten Materialien sind umweltverträglich und wieder verwertbar. Bitte helfen Sie mit und entsorgen Sie die Verpackung umweltgerecht. Über aktuelle Entsorgungswege informieren Sie sich bei Ihrem Händler oder über Ihre kommunale Entsorgungseinrichtung.



Erstickungsgefahr!

Verpackung und deren Teile nicht Kindern überlassen.

Erstickungsgefahr durch Folien und andere Verpackungsmaterialien.

Entsorgung des Gerätes

Altgeräte sind kein wertloser Abfall. Durch umweltgerechte Entsorgung können wertvolle Rohstoffe wieder gewonnen werden. Erkundigen Sie sich in Ihrer Stadt- oder Gemeindeverwaltung nach Möglichkeiten einer umwelt- und sachgerechten Entsorgung des Gerätes. Vor der Entsorgung des Gerätes sollten die Batterien entfernt werden.



Dieses Gerät ist entsprechend der Richtlinie 2002/96/EG über Elektro- und Elektronik-Altgeräte (WEEE) gekennzeichnet.

Dieses Produkt darf am Ende seiner Lebensdauer nicht über den normalen Haushaltsabfall entsorgt werden, sondern muss an einem Sammelpunkt für das Recycling von elektrischen und elektronischen Geräten abgegeben werden. Das Symbol auf dem Produkt, der Gebrauchsanleitung oder der Verpackung weist darauf hin. Die Werkstoffe sind gemäß ihrer Kennzeichnung wiederverwertbar. Mit der Wiederverwendung, der stofflichen Verwertung oder anderen Formen der Verwertung von Altgeräten leisten Sie einen wichtigen Beitrag zum Schutze unserer Umwelt.



Lebensgefahr!

Bei ausgedienten Geräten Netzstecker ziehen. Netzkabel durchtrennen und mit dem Stecker entfernen.