

DAB 502 BT V1_04-13



DAB 502 BT

**Micro-impianto stereo DAB+
con Bluetooth**



Istruzioni d'uso

Premessa

Questo manuale aiuta a usare

- in modo sicuro e conforme
- a quanto prescritto

il micro-impianto stereo, in seguito chiamato impianto o apparecchio.

Destinatari di queste istruzioni d'uso

Le istruzioni d'uso sono rivolte a coloro che

- installano,
- utilizzano,
- puliscono
- o smaltiscono l'apparecchio.

Caratteristiche grafiche di queste istruzioni d'uso

Diversi elementi del manuale sono contrassegnati con simboli particolari. In

questo modo risulta semplice capire se si tratta di

testo normale,

- elenchi o
- ➔ istruzioni operative.

Nota per il reset:

In rari casi può accadere che il software si blocchi e che di conseguenza l'apparecchio non reagisca più ai comandi.

In tali casi procedere nel modo seguente:

- spegnere l'apparecchio
- estrarre la spina della corrente elettrica
- attendere qualche istante
- effettuare il collegamento alla rete
- accendere l'apparecchio.

La memoria di sistema viene resettata e l'apparecchio è di nuovo pronto a funzionare.

Indice

Panoramica dell'apparecchio	5
Telecomando	7
Avvertenze per l'uso	8
Avvertenze per la sicurezza	8
Installazione dell'apparecchio	11
Descrizione dell'apparecchio	13
Contenuto della confezione.....	13
Le particolari caratteristiche dell'apparecchio	13
Predisposizione dell'apparecchio per il funzionamento	14
Come collegare gli altoparlanti.....	14
Miglioramento della ricezione dell'antenna	15
Come inserire le batterie	15
Come collegare il cavo di rete.....	16
Uso delle cuffie.....	17
Come collegare una fonte audio esterna	17
Riproduzione Bluetooth	18
Che cos'è il Bluetooth.....	18
Collegamento dell'apparecchio mediante Bluetooth	18
Ricreare il collegamento Bluetooth	18

Funzioni generali dell'apparecchio	19
Accensione dell'apparecchio	19
Modalità standby eco	19
Impostazione della fonte	20
Regolazione del volume	20
Impostazione dell'effetto sonoro	20
Disattivazione dell'audio	20
Come utilizzare la funzione SLEEP	20
Funzione di carica USB	20
Spegnimento dell'apparecchio	20
La funzione DAB	21
Che cos'è il DAB+	21
Ricerca con il DAB	22
Selezione manuale delle emittenti/tuning con DAB	22
Memorizzazione delle emittenti DAB	23
Come ripristinare le impostazioni standard.....	23
Come visualizzare la versione software.....	24
Come richiamare le indicazioni sul display	24
Funzionamento FM	25
Come attivare la modalità Radio.....	25
Impostazione di Mono/Stereo	25
Memorizzazione delle emittenti FM	26
Visualizzazioni sul display	26



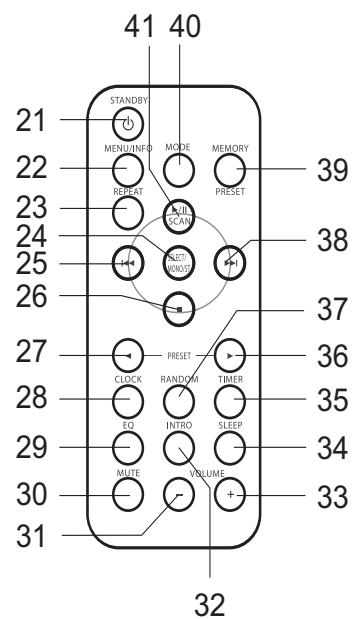
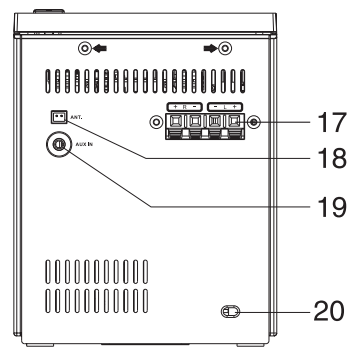
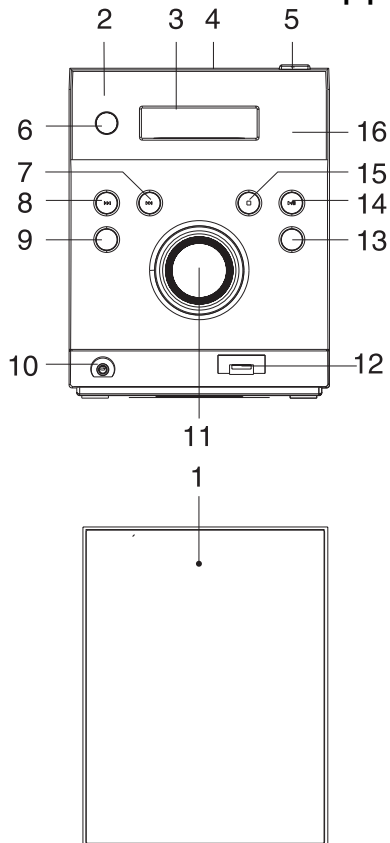

Come utilizzare il CD-Player	27
Avvertenze generali sui CD.....	27
Quali dischi si possono utilizzare	28
Come inserire il disco.....	28
Come togliere il disco.....	28
Come riprodurre un disco.....	29
Come impostare brani.....	29
Come utilizzare la funzione Repeat.....	30
Come utilizzare il generatore casuale	30
Scansione dei brani (INTRO).....	30
Utilizzo della funzione Programmazione	31

Come utilizzare la funzione Sveglia	32
Impostazione manuale dell'ora	32
Impostare la sveglia	32
Accendere/spegnere la funzione Sveglia	33
Come pulire l'apparecchio	34
Avvertenze per i CD.....	34
Eliminazione di anomalie	35
Dati tecnici	38
Indicazioni per lo smaltimento	40

Panoramica dell'apparecchio



Panoramica dell'apparecchio

1		Altoparlante
2	LED	Indicazione standby
3		Display LCD
4		Portadisco
5	OPEN CLOSE	Apertura/chiusura scomparto CD
6	 STANDBY	Accensione, spegnimento STANDBY
7	SKIP/TUNE SEARCH 	DAB: commutazione delle stazioni FM: regolazione frequenza commutare nel menu CD/BT: selezione brani, ricerca avanti Impostazione dell'ora
8	SKIP/TUNE SEARCH 	DAB: commutazione delle stazioni FM: regolazione frequenza commutare nel menu CD/BT: selezione brani, ricerca avanti Impostazione dell'ora
9	MEMORY	Memorizzazione stazioni
10		Attacco cuffia, spinotto 3,5 mm
11	VOLUME	Regolazione del volume Verso destra: volume più alto Verso sinistra: volume più basso

12	USB	Presa di carica 5 V, 500 mA (nessuna trasmissione del segnale)
13	MODE	Selezione della modalità: DAB, FM, CD, AUX, BT
14		CD/BT: inizio riproduzione, pausa DAB: Full scan FM: ricerca automatica
15		CD/BT: Arresto riproduzione
16	IR	Ricevitore del telecomando
17	SPEAKER R, L	Collegamenti altoparlanti
18	ANT	Attacco antenna a filo DAB/FM
19	AUX IN	Collegamento fonte esterna, Spinotto 3,5 mm
20	AC ~	Allacciamento alla rete 100-240 V ~, 50 Hz
-		Targhetta identificativa (lato posteriore)

Telecomando

21	 STANDBY	Accensione, spegnimento STANDBY
22	MENU / INFO	Informazioni visualizzate sul display
23	REPEAT	Funzione di ripetizione REPEAT
24	SELECT FM MONO/ST.	Attivazione del menu opzioni Premendo a lungo: Manual tune FM: Commutazione mono, stereo
25		DAB: commutazione delle stazioni FM: regolazione frequenza commutare nel menu CD/BT: selezione brani, ricerca avanti Impostazione dell'ora
26		CD/BT: Arresto riproduzione
27	 PRESET	Scorrere emittenti memorizzate / album (indietro)
28	CLOCK	Impostazione dell'ora
29	EQ	Equalizzatore selezione genere:
30	MUTE	Soppressione dell'audio
31	VOLUME	Tasto volume
33		- basso, + alto
32	INTRO	CD: Funzione scansione

34	SLEEP	Funzione SLEEP
35	TIMER	Impostazione funzione sveglia
36	PRESET 	Scorrere emittenti memorizzate / album
37	RANDOM	CD: Riproduzione casuale
38		DAB: commutazione delle stazioni FM: regolazione frequenza commutare nel menu CD/BT: selezione brani, ricerca avanti Impostazione dell'ora
39	PRESET/MEMORY	Memorizzazione stazioni
40	MODE	Selezione della modalità
41	 II Scan	CD/BT: inizio riproduzione, pausa DAB: Full scan FM: Ricerca automatica

Avvertenze per l'uso

Leggere attentamente le norme di sicurezza e conservarle per eventuali consultazioni successive. Seguire sempre tutte le avvertenze e le istruzioni di questo manuale e riportare sul retro dell'apparecchio.



Avvertenze per la sicurezza

Attenzione!

- L'apparecchio può solo essere collegato a una tensione di rete di 100 V- 240 V~, 50 Hz. Non cercate mai di far funzionare l'apparecchio con un'altra tensione.
 - La spina deve essere collegata solo al termine dell'installazione a norma.
 - Qualora l'alimentatore risulti difettoso o l'apparecchio presenti altri danni, esso non deve essere messo in funzione.
 - Per scollegare la spina dalla presa, tirare la spina e non il cavo.
 - Per evitare rischi di incendi e il pericolo di scossa elettrica, non esporre l'apparecchio alla pioggia o ad altre fonti di umidità.
 - Evitare il contatto dell'apparecchio con acqua o umidità.
- L'apparecchio è destinato all'uso in ambiente asciutto e con clima mite e non deve essere esposto a gocciolamenti o spruzzi d'acqua.
 - Non mettere in funzione l'apparecchio nelle vicinanze di vasche da bagno, piscine o dove si formano spruzzi d'acqua.
 - Non mettere mai contenitori con liquidi, es. vasi di fiori, sull'apparecchio. Questi potrebbero rovesciarsi, e il liquido fuoriuscito può provocare danni considerevoli o produrre il rischio di scossa elettrica.
 - Qualora corpi estranei o liquidi penetrassero nell'apparecchio, scollegare immediatamente la spina dalla presa di corrente. Fare controllare l'apparecchio da personale specializzato qualificato, prima di rimetterlo in funzione. In caso contrario, c'è il rischio di subire una scossa elettrica.
 - Non aprire il contenitore. In caso contrario, c'è il rischio di subire una scossa elettrica.
 - Non cercare mai di riparare da soli un apparecchio difettoso. Rivolgersi sempre a uno dei nostri centri di assistenza clienti.
 - Non aprite l'apparecchio in nessun caso - è consentito solo a un tecnico esperto.
 - Corpi estranei, ad es. aghi, monete, ecc., non devono cadere all'interno dell'apparecchio.
 - Non toccate le connessioni con oggetti metallici o con le dita. Si possono verificare cortocircuiti.

- Non si devono posare fonti di combustione libere, come ad es. candele accese sull'apparecchio.
- Non permettete mai che i bambini utilizzino da soli l'apparecchio.
- Fare eseguire i lavori di manutenzione sempre da personale specializzato qualificato. Altrimenti si mette in pericolo se stessi e gli altri.
- L'apparecchio rimane collegato alla rete elettrica anche se si trova disattivato in standby. Staccare la spina dalla presa elettrica, nel caso non doveste usare l'apparecchio per lungo tempo. Tirare sempre solo la spina, e non il cavo.
- Non ascoltare la radio o i dischi a volume troppo alto. Può danneggiare l'udito in modo permanente.
- Questo apparecchio non deve essere utilizzato da persone (inclusi bambini) con facoltà fisiche, sensoriali o mentali limitate, o con mancanza di esperienza e/o di conoscenze, a meno che non siano sotto la sorveglianza di una persona responsabile della loro sicurezza, che eventualmente le abbia anche istruite su come far funzionare l'apparecchio.
- I bambini devono essere sorvegliati affinché non giochino con l'apparecchio.
- Non è consentito apportare modifiche all'apparecchio.
- Apparecchi o accessori danneggiati non devono più essere utilizzati.

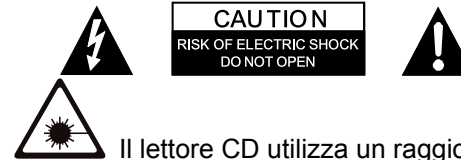

Il lettore CD utilizza un raggio laser invisibile. In caso d'uso errato, può procurare lesioni agli occhi. Non guardare mai all'interno del vano portadisco aperto.

- Questo apparecchio è stato classificato come apparecchio laser di classe 1 (CLASS 1 LASER). L'adesivo (CLASS 1 LASER PRODUCT) si trova sul retro dell'apparecchio.



- Posare il cavo di alimentazione in modo da evitare che qualcuno si inciampi. Non posare oggetti pesanti sul cavo di alimentazione.

- Verificare che il cavo di alimentazione o la spina siano sempre facilmente accessibili in modo da potere scollegare velocemente l'apparecchio dall'alimentazione elettrica.
- La presa deve trovarsi il più possibile vicino all'apparecchio.
- Per il collegamento alla rete, inserire completamente la spina nella presa.
- Usare un allacciamento alla rete adatto e facilmente accessibile e non usare prese multiple!
- Non afferrare la spina di rete con le mani bagnate: pericolo di scossa elettrica!
- In caso di anomalie o formazione di fumo e odori nell'involucro, staccare subito la spina dalla presa! Tirare tenendo soltanto la spina.
- Estrarre la spina prima di un temporale.
- Se l'apparecchio non viene usato per lungo tempo, ad esempio nel caso di un lungo viaggio, estrarre la spina.
- Un volume troppo alto, in particolare se si usano le cuffie, può provocare danni all'udito.
- Non collocare l'apparecchio vicino ad apparecchi che creano forti campi magnetici (ad es. motori, altoparlanti, trasformatori).
- Non effettuare modifiche al sistema o agli accessori. Le modifiche non autorizzate possono compromettere la sicurezza, l'adempimento di direttive e le prestazioni del sistema.

- Escludere i rischi di incendio o scosse elettriche evitando di sovraccaricare le prese, i cavi di prolunga e le prese integrate dell'apparecchio.
- Utilizzare una fonte di energia corretta – Collegare il prodotto a una normale fonte di energia, come descritta nelle istruzioni d'uso o come indicata sul prodotto.

Uso delle batterie

- Tenere le batterie fuori dalla portata dei bambini che potrebbero metterle in bocca e inghiottirle. Questo può provocare seri danni alla salute. Pertanto conservare batterie e telecomando fuori dalla portata dei bambini. In tal caso consultare subito un medico!
- Le batterie nuove non devono essere caricate, riattivate con altri mezzi, separate l'una dall'altra, riscaldate o gettate nel fuoco (**pericolo di esplosione!**).
- Sostituire a tempo debito le batterie che si stanno esaurendo. Prima di inserirle, pulire i contatti delle batterie e dell'apparecchio.
- Sostituire sempre tutte le batterie insieme; utilizzare sempre batterie dello stesso tipo.
- In caso di batterie inserite scorrettamente sussiste il rischio di esplosione!

- Non tentare di ricaricare le batterie, di separarle l'una dall'altra, di riscaldarle ad una temperatura superiore a 100°C o di bruciarle.
- Smaltire immediatamente le batterie esaurite. Sostituirle solo con batterie dello stesso tipo e del giusto codice modello.

Attenzione!

- Non sottoporre le batterie a condizioni estreme. Non metterle su caloriferi e non esporle ai raggi diretti del sole!
- Le batterie danneggiate o da cui sia fuoriuscito del liquido possono provocare ustioni chimiche al contatto con la pelle. In questo caso usare guanti protettivi adeguati. Pulire il vano batterie con un panno asciutto.

Informazioni importanti sullo smaltimento:

Le batterie possono contenere sostanze nocive, che danneggiano la salute e l'ambiente.

- Le batterie sono conformi alla Direttiva europea 2006/66/CE. Esse non devono essere smaltite tra i normali rifiuti domestici.
- Informatevi sulle norme locali relative allo smaltimento separato delle batterie, perché grazie allo smaltimento corretto si evitano possibili conseguenze negative sull'ambiente e sulle persone.

Questi simboli sono presenti sulle batterie contenenti sostanze nocive:



Uso conforme alle disposizioni

L'apparecchio è concepito per la ricezione di emittenti radio, come lettore di CD, e per la riproduzione di file musicali di apparecchi esterni e via Bluetooth.

L'apparecchio è concepito per un utilizzo privato e non è indicato per scopi promozionali.

Installazione dell'apparecchio

- Collocare l'apparecchio su un fondo stabile, sicuro e orizzontale. Provvedere a una buona aerazione.
- Non posare mai l'apparecchio su superfici morbide, come tappeti, coperte o in prossimità di tende e addobbi da parete. Le aperture di aerazione potrebbero rimanere coperte. Si rischia di interrompere la circolazione d'aria necessaria. Questo potrebbe provocare l'incendio dell'apparecchio.
- Le aperture per l'aerazione, situate sul retro e sui lati, devono sempre rimanere libere. Non devono venire occluse da tende, coperte o giornali.
- Non collocare l'apparecchio vicino a fonti di calore come radiatori. Evitare i raggi solari diretti e i luoghi con polvere eccessiva.

- Il posto ove collocare l'apparecchio non deve essere scelto in ambienti a umidità elevata, ad es. cucine o saune, perché la formazione di acqua di condensa può provocare danni all'apparecchio.
- Prestare attenzione al fatto che, in determinate condizioni, i piedini dell'apparecchio possono lasciare impronte colorate su alcune superfici dei mobili. Applicare una protezione tra l'apparecchio e la superficie del mobile di appoggio.
- Far funzionare l'apparecchio soltanto in posizione verticale. **Non** usare all'aperto!
- Tenere l'apparecchio e i CD lontano da dispositivi che producono forti campi magnetici.
- Non posare oggetti pesanti sull'apparecchio.
- Quando si sposta l'apparecchio da un ambiente freddo a uno caldo, è possibile che al suo interno si formi della condensa. In questo caso attendere circa un'ora prima di mettere in funzione l'apparecchio.
- Se l'apparecchio non viene messo in funzione per lungo tempo, estrarre tutte le batterie che, esaurendosi, potrebbero danneggiare l'apparecchio.
- Un volume troppo alto, in particolare se si usano le cuffie, può provocare danni all'udito.
- Non collocare l'apparecchio vicino ad apparecchi che creano forti campi magnetici (ad es. motori, altoparlanti, trasformatori).

Telecomando:

- Se l'apparecchio non viene messo in funzione per lungo tempo, estrarre tutte le batterie poiché queste si scaricano e possono danneggiare l'apparecchio.

Descrizione dell'apparecchio

Contenuto della confezione

Accertarsi che siano presenti tutti gli accessori di seguito elencati:

- Micro-impianto stereo,
- antenna,
- telecomando incl. batteria,
- 2 altoparlanti,
- il presente manuale d'uso.

Le particolari caratteristiche dell'apparecchio

L'apparecchio è costituito da una radio DAB+/FM con lettore CD e riproduzione Bluetooth.

Con questo apparecchio è possibile:

- riprodurre CD e CD-R/RW. I CD masterizzati in proprio devono essere "finalizzati". Leggere le note al riguardo nel manuale del masterizzatore di CD.
- Il CD-player può riprodurre singoli brani o l'intero CD automaticamente.
- Il CD-player può riprodurre fino a 20 brani di un CD in un ordine programmabile.

- Il CD-player può riprodurre brani con la funzione di riproduzione casuale o con la funzione scansione.
- La Radio DAB digitale offre un nuovo formato digitale che permette di sentire un suono cristallino senza fruscii né disturbi
- La radio riceve sulla frequenza FM 87,5–108 MHz.
- L'apparecchio dispone di un indicatore di ora e data.
- L'apparecchio dispone di una funzione sveglia e della funzione Sleep.
- È possibile riprodurre il suono utilizzando una cuffia.
- È possibile riprodurre il suono di apparecchi esterni.
- È possibile disattivare totalmente l'audio premendo il tasto MUTE.
- Con la presa di carica USB è possibile caricare il proprio smartphone o tablet PC.
- È possibile riprodurre musica di un apparecchio dotato di Bluetooth tramite gli altoparlanti. In questo modo è possibile ampliare il proprio smartphone o tablet PC con un sound system senza cavi.

Predisposizione dell'apparecchio per il funzionamento

Si può collegare l'apparecchio alla normale rete elettrica

- ➔ Prima di stabilire il collegamento alla rete, assicurarsi che la tensione sia uniforme alla tensione di rete locale.
- ➔ Osservare le indicazioni riportate sulla **targhetta**.

Per eliminare il calore che si sviluppa durante il funzionamento deve essere garantita una sufficiente aerazione. Pertanto, non coprire l'apparecchio e non collocarlo in un armadio chiuso. Lasciare uno spazio libero di almeno 10 cm intorno all'apparecchio.

Attenzione!

Collegare dapprima i componenti dell'apparecchio tra loro prima di collegare l'alimentazione.

Come collegare gli altoparlanti

- Collegare esclusivamente gli altoparlanti in dotazione.
 - Prima di effettuare il collegamento degli altoparlanti spegnere l'apparecchio e staccare la spina di alimentazione dalla presa elettrica.
- ➔ Abbassare la leva di bloccaggio e inserire i cavi degli altoparlanti nelle prese (17). Il box sinistro va collegato con il morsetto L, il box destro con il morsetto R.
- ➔ Il filo nero del cavo dell'altoparlante va fissato al morsetto nero (-) corrispondente dell'apparecchio. L'altro filo va fissato al morsetto rosso (+).

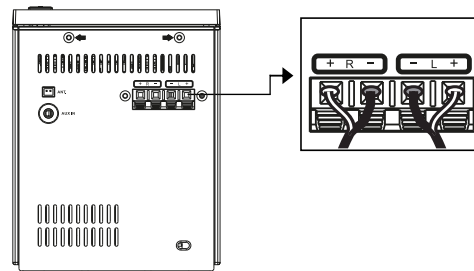

Nota:

Inserire solo l'estremità priva di isolamento del cavo dell'altoparlante!

Per ottenere un suono di ottima qualità, posizionare gli altoparlanti in modo che formino il più possibile un triangolo equilatero (vedere figura successiva).

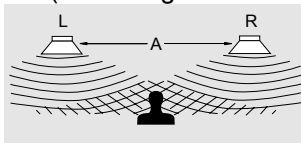

Se gli altoparlanti sono coperti da tende, mobili o simili, la qualità del suono è peggiore. Quindi sistemare tutti gli altoparlanti in modo che non ci siano ostacoli tra la posizione di ascolto e gli altoparlanti.

Miglioramento della ricezione dell'antenna

Il numero e la qualità delle emittenti che si ricevono dipende dalle condizioni di ricezione del luogo in cui si trova l'apparecchio. Con l'antenna a filo DAB/FM (18) è possibile ottenere una buona ricezione.

➔ Collegare l'antenna all'attacco (18).
L'antenna deve essere estratta completamente e orientata al meglio. Con una cattiva ricezione si consiglia di passare al MONO con il tasto MONO/ST. (24).

Nota:

Per ricevere le stazioni digitali (modalità DAB) è necessario estrarre completamente l'antenna telescopica 15.

Nel caso di problemi:

- ➔ All'occorrenza controllare la potenza del segnale, vedere pag. 24.
- ➔ Spostare l'apparecchio ed eseguire una ricerca, vedere pag. 22

L'indicazione della potenza del segnale aiuta a orientare correttamente l'antenna o a trovare l'ubicazione ottimale per la radio DAB.

Le linee mostrano la potenza attuale del segnale.

- ➔ In caso di ricezione non sufficiente, modificare la direzione dell'antenna oppure la collocazione della radio. Le linee dovrebbero aumentare.

Come inserire le batterie

- ➔ Nel telecomando c'è una batteria già inserita (CR2025). Per il funzionamento occorre togliere la striscia isolante nello scomparto portabatterie.



Qualora il telecomando non reagisse ai comandi, sostituire la pila a bottone. A tale scopo procedere come segue:

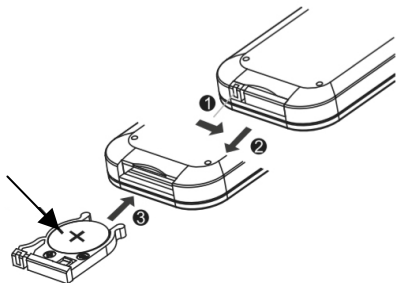

- ➔ Togliere il coperchio del portabatterie sul lato inferiore del telecomando, dopo aver capovolto il telecomando.
- ➔ Premere verso l'interno la levetta **1** in direzione della freccia.
- ➔ Tirare quindi il portabatterie in direzione **2**. Estrarre il portabatterie.
- ➔ Inserire una batteria di tipo CR2025, 3 V. Prestare attenzione alla polarità corretta. Il polo positivo va inserito verso l'alto **3**.
- ➔ Richiudere accuratamente lo scomparto delle batterie, in modo da sentire la levetta del portabatterie che si innesta.

Nota:

Se il telecomando non viene utilizzato per un lungo periodo di tempo, si raccomanda di estrarre le batterie. In caso contrario esso può venire danneggiato dalla fuoriuscita del liquido dalle batterie.

Se il raggio di azione del telecomando si riduce, sostituire la batteria.

Utilizzare batterie sigillate contro la perdita di liquido.

Informazioni importanti sullo smaltimento

Le batterie possono contenere sostanze tossiche, che danneggiano l'ambiente.

- ➔ Perciò è tassativo smaltire le batterie come prescritto dalle norme di legge vigenti. Non gettare mai le batterie nei normali rifiuti domestici.

Come collegare il cavo di rete

- ➔ Inserire una batteria di tipo AC~ (20) nella presa elettrica. Il LED (2) si accende in standby.

Nota:

In caso di non utilizzo, estrarre la spina dalla presa. Tirare tenendo la spina di rete e non il cavo. Estrarre la spina prima di un temporale. Se l'apparecchio non viene usato per lungo tempo, ad esempio nel caso di un lungo viaggio, estrarre la spina.

Nota:

Dopo un'assenza di corrente è possibile che l'ora visualizzata non sia corretta.

Quando l'apparecchio è collegato alla tensione di rete, alcune parti rimangono comunque in esercizio tramite la funzione standby. Per spegnere completamente l'apparecchio si deve estrarre la spina.

Uso delle cuffie



Danni all'udito!

Non ascoltare la radio o i dischi con le cuffie a un volume troppo alto. Può danneggiare l'udito in modo permanente. Prima di usare le cuffie, regolare il volume dell'apparecchio al livello minimo.

Quando si collegano le cuffie (non in dotazione), il volume degli altoparlanti è azzerato.

- ➔ Utilizzare solo cuffie con uno spinotto da 3,5 mm.
- ➔ Inserire lo spinotto della cuffia nella relativa presa delle cuffie (10) dell'apparecchio.

La riproduzione audio avviene esclusivamente tramite le cuffie.

- ➔ Quando si desidera ascoltare nuovamente attraverso gli altoparlanti, sfilare il connettore delle cuffie dalla presa per le cuffie dell'apparecchio.

Come collegare una fonte audio esterna

È possibile riprodurre il suono di apparecchi esterni (per es. lettore MP3, ecc.) tramite gli altoparlanti dell'apparecchio.

- ➔ Collegare un cavo audio (spinotto 3,5 mm) dell'uscita audio del dispositivo esterno alla presa AUX (19) sulla parte posteriore dell'apparecchio.
- ➔ Selezionare con MODE (40) la modalità di funzionamento AUX.
- ➔ Regolare il volume del dispositivo collegato.
- ➔ Avviare la riproduzione sull'apparecchio esterno.

Riproduzione Bluetooth

Che cos'è il Bluetooth

Il Bluetooth è un collegamento radio che funziona sulle brevi distanze. Un apparecchio Bluetooth può generare disturbi o funzionare in modo errato se:

- il sistema di ricezione/trasmissione di un apparecchio Bluetooth o dell'unità principale entra in contatto con una parte del corpo,
- la trasmissione radio viene ostacolata da pareti, angoli o pareti divisorie,
- si verificano interferenze con apparecchi che utilizzano la stessa gamma di frequenza, quali apparecchi medici, forni a microonde o reti radiofoniche.
- Il collegamento Bluetooth funziona soltanto con apparecchi nelle immediate vicinanze. Il collegamento viene automaticamente interrotto se viene superato tale raggio. Anche all'interno di questo raggio, la qualità sonora può venire compromessa a causa di ostacoli, come muri o porte. È possibile che siano causate interferenze durante il funzionamento
- Per la riproduzione tramite Bluetooth è necessario ad es. uno smartphone con modalità Bluetooth.

Collegamento dell'apparecchio mediante Bluetooth



- ➔ Con MODE (40) commutare su **BT BLUETOOTH**.
- ➔ L'apparecchio si trova in modalità Bluetooth e

Bluetooth Pairing. BT LINK lampeggia sul display.

- ➔ Attivare la modalità Bluetooth dell'apparecchio da collegare. Smartphone, tablet, ecc.
- ➔ Impostare il proprio apparecchio Bluetooth nella modalità Pairing.
- ➔ L'apparecchio Bluetooth cerca l'apparecchio DAB, selezionare **DUAL DAB 502**.
- ➔ Confermare event. la richiesta (codice "8 8 8 8").
- Viene creato il collegamento Bluetooth. BT LINK non lampeggia più sul display.

Nota:

La modalità Pairing è attiva per ca. mezzo minuto dopodiché termina.

Ricreare il collegamento Bluetooth

Se il collegamento si interrompe, su apparecchi già collegati è possibile impostare nuovamente il collegamento Bluetooth. Vedere descrizione a sinistra.

Nota:

Il raggio d'azione è di circa 10 metri. Se l'apparecchio Bluetooth si trova al di fuori del raggio d'azione, il collegamento viene interrotto. La riproduzione si arresta.

Funzioni generali dell'apparecchio

Le impostazioni possono essere effettuate sia con i tasti sull'apparecchio stesso che con il telecomando. La descrizione dell'uso viene effettuata sulla base dei tasti del telecomando.

Accensione dell'apparecchio

→ Con  STANDBY (6) o (21) si accende l'apparecchio, il LED standby (2) si spegne.

Nota:

Dopo la prima accensione, l'apparecchio è nella modalità Radio DAB. L'apparecchio esegue automaticamente una ricerca delle stazioni FULLSCAN. Durante l'operazione di ricerca, il display mostra lo stato di avanzamento della stessa.

Al termine dell'operazione di ricerca delle stazioni emittenti si visualizzeranno le stazioni radio digitali trovate e verrà riprodotta la prima stazione in sequenza alfanumerica. Data e ora vengono impostate automaticamente grazie al segnale DAB.

Nota:

Se non viene rilevata alcuna emittente, potrebbe non esserci alcuna emittente.

- Spostare l'apparecchio ed eseguire una nuova ricerca delle stazioni emittenti.
- Verificare la potenza del segnale, vedere pag. 24.

Modalità standby eco

Dopo un certo lasso di tempo senza alcuna riproduzione o segnale, l'apparecchio passa automaticamente in standby.

- Premere  STANDBY (6) o (21) per riaccendere l'apparecchio.

Come utilizzare l'apparecchio con il telecomando

Con il telecomando a infrarossi è possibile comandare le principali funzioni dell'impianto rimanendo comodamente seduti. Se l'apparecchio viene utilizzato per mezzo del telecomando, procedere come segue:

- Rivolgere il telecomando verso il ricevitore (16) dell'apparecchio, posto sul lato frontale.
- Deve essere stabilito un collegamento visuale tra il telecomando ed il ricevitore.
- Se il raggio di azione del telecomando si riduce, sostituire le batterie.

La portata massima del telecomando è di ca. 6 metri, se si è collocati di fronte all'apparecchio. Di norma la

descrizione del funzionamento avviene in base ai tasti del telecomando.

Impostazione della fonte

- ➔ Premere ripetutamente MODE (13) sull'apparecchio o (40) sul telecomando per commutare sulla fonte desiderata:
 - DAB, FM, CD, AUX, BT.

Regolazione del volume

- ➔ Girare il regolatore VOLUME (11), per regolare il volume desiderato.
 - + : più alto, - : più basso
- ➔ Premere il tasto – VOLUME + (31, 33) del telecomando per regolare il volume più basso o più alto.

Impostazione dell'effetto sonoro

- ➔ Premere ripetutamente il tasto EQ (29). In questo modo è possibile adattare la riproduzione in funzione del genere di musica che si sta ascoltando.
- ➔ Sono possibili le seguenti impostazioni: FLAT (off), CLASSIC, ROCK, POP, JAZZ. L'impostazione FLAT indica che non è stato selezionato alcun effetto sonoro.
- ➔ La selezione effettuata viene visualizzata sul display.

Disattivazione dell'audio

Il volume può essere disattivato premendo il tasto MUTE (30) Premendo nuovamente il tasto MUTE (30) l'audio viene nuovamente riattivato.

Come utilizzare la funzione SLEEP

L'intervallo di tempo dopo il quale l'apparecchio passa in standby da qualsiasi modalità, può essere impostato in passi di 90, 80, 70, ..., 10, OFF minuti.

- ➔ A tale scopo premere ripetutamente il tasto SLEEP (34), sul display compare di volta in volta il tempo restante.

Funzione di carica USB

- ➔ È possibile caricare apparecchi tramite USB (12) (nessuna trasmissione del segnale).

Spegnimento dell'apparecchio

- ➔ Con l'interruttore  STANDBY (6) o (21) si spegne l'apparecchio, il LED (2) si accende, sul display compare l'ora.

La funzione DAB

Che cos'è il DAB+

DAB è un nuovo formato digitale che permette di avere un suono limpido e senza fruscii.

Diversamente dalle tradizionali emittenti analogiche, con il DAB molte emittenti trasmettono sulla stessa frequenza. Ciò viene detto ensemble o multiplexer. Un ensemble è costituito dalla stazione radio e da numerosi componenti service o dati, che vengono trasmessi individualmente dalle stazioni. Per informazioni consultare www.digitalradio.de o www.digitalradio.ch.

Compressione dei dati

La radio digitale sfrutta le caratteristiche del sistema uditivo umano. L'orecchio umano non percepisce suoni al di sotto di una certa soglia di volume. I dati che si trovano al di sotto di questa soglia, detta "udibilità della soglia al silenzio", possono quindi essere filtrati. Ciò è possibile perché in un flusso di dati digitale di ogni unità di informazioni è memorizzato anche il suo volume, relativo ad altre unità. In un segnale audio, inoltre, i dati con un volume inferiore a un determinato limite vengono coperti da quelli con volume maggiore. Tutte le informazioni audio in un brano di musica che cadono sotto la cosiddetta soglia di mascheramento uditivo, possono essere filtrate dal segnale da trasmettere. Ciò porta a una riduzione del flusso di dati da trasmettere senza che l'ascoltatore possa percepire una differenza di

suono (HE AAC v2 - procedimento di codifica aggiuntivo per DAB+).

Audiostream

Gli audiostream della radio digitale sono flussi di dati costanti, che contengono frame MPEG 1 Audio Layer 2 con cui rappresentano le informazioni acustiche. Ciò permette di trasmettere i programmi radiofonici tradizionali e di ascoltarli. La radio digitale offre non solo un'eccellente qualità del suono, ma anche informazioni supplementari. Esse possono riferirsi al programma in corso (DLS ad es. titolo, interprete) oppure essere indipendenti (ad es. notiziari, meteo, traffico, consigli).

Ricezione radio DAB

Service, selezione e ricerca

L'apparecchio inizia automaticamente la ricerca delle emittenti non appena viene acceso. Se non si dovesse ricevere alcuna emittente, sul display viene visualizzato il messaggio "Not available". Ciò significa che non c'è ricezione oppure che la ricezione è molto debole. In questo caso occorre modificare la posizione dell'apparecchio.

Ricerca con il DAB

Funzione Autotune Full scan

La ricerca automatica "Autotune Full scan" esegue una scansione di tutti i canali DAB Band III e trova quindi tutte le stazioni che trasmettono nell'area di ricezione.

- Per ricevere stazioni digitali (modalità DAB) è indispensabile estrarre l'antenna (18) per tutta la sua lunghezza e posizionarla in verticale.

Al termine della ricerca inizia la riproduzione dei programmi radiofonici della prima stazione (in ordine alfabetico).

- Per eseguire un Full scan premere e mantenere premuto il tasto ► II (14, 41).
- Sul display viene visualizzato "Searching" con le linee.
- Al termine premere I◀◀ (25), ▶▶I (38) per selezionare un'emittente.

Nota:

Se nessun tasto viene premuto, dopo cinque secondi la radio ritorna automaticamente alla stazione precedente.

Se non è stata trovata alcuna stazione, verificare l'antenna telescopica, estrarla e allungarla completamente. Eseguire nuovamente una ricerca.

- Verificare se nelle vicinanze vengono trasmesse stazioni radio digitali.

Secondary Services

Se sul display viene visualizzato il simbolo ">" la stazione trasmette ulteriori informazioni, come ad es. commenti supplementari in una trasmissione sportiva.

- Premere SELECT (24) per selezionarla.

Selezione manuale delle emittenti/tuning con DAB

- Premere e **mantenere premuto** il tasto SELECT (24). Viene visualizzato **Manual tune**. La selezione manuale delle stazioni è attiva. (Poi rilasciare nuovamente il tasto).
- Premere I◀◀ (25), ▶▶I (38) per spostarsi tra le Label da 5A A 13 F e relative frequenze.
- Se su uno dei canali DAB viene trovato un ensemble, il display ne visualizza il nome e vengono memorizzate le emittenti.
- Premere il tasto SELECT (24) per uscire dalla modalità.

L'indicazione della potenza del segnale, vedere pag. 24, aiuta a orientare correttamente l'antenna o a trovare l'ubicazione ottimale per la radio DAB.

Le linee mostrano la potenza attuale del segnale.

- In caso di ricezione non sufficiente, modificare la direzione dell'antenna oppure la collocazione della radio. Le linee dovrebbero aumentare.

Memorizzazione delle emittenti DAB

La memoria programmi può memorizzare fino a 30 stazioni nell'area DAB.

Nota:

Le stazioni memorizzate permangono anche in caso di assenza di corrente.

- Impostare l'emittente desiderata.
- Premere MEMORY (39) e tenere il tasto premuto, finché il numero della posizione di memoria non lampeggia.
- Impostare la posizione di memoria desiderata con ◀ PRESET ▶ (27, 36).
- Premere MEMORY (39) per confermare, "Preset # stored" viene visualizzato sul display.
- Per memorizzare altre stazioni emittenti: ripetere il procedimento.

Selezione delle stazioni programmate

- Premere MEMORY (39), selezionare con ◀ PRESET ▶ (27, 36) la posizione di memoria e confermare con MEMORY (39).

Se non è stata memorizzata nessuna stazione radio nella posizione di programma selezionata, viene visualizzato "Preset Empty".

Cancellazione di un'emittente memorizzata

- Memorizzazione di nuove emittenti nella relativa posizione di programma.

Come ripristinare le impostazioni standard

Quando si cambia la collocazione dell'apparecchio, ad es. in caso di un trasloco, è possibile che le stazioni DAB memorizzate non si sentano più. In questo caso ripristinando le impostazioni standard è possibile cancellare tutte le stazioni memorizzate, e contemporaneamente iniziare una nuova ricerca di stazioni.

- Collegare l'apparecchio alla rete.
- Accendere l'apparecchio, dopodiché premere e mantenere premuto il tasto MODE (40). Viene visualizzato il messaggio "Press SELECT Key to Reset".
- Confermare con il tasto SELECT (24) per avviare il reset della memoria.

- L'apparecchio esegue una ricerca automatica delle stazioni "Auto scan".
- Dopo ca. 1 minuto la ricerca si conclude e inizia la riproduzione dei programmi della prima stazione (in ordine alfabetico).

Nota:

Tutte le stazioni precedentemente memorizzate sono state cancellate.

Se è stato eseguito un reset in modalità FM, invece che in modalità DAB, comparirà la frequenza preimpostata 87,50MHZ.

Come visualizzare la versione software

- Premere e mantenere premuto il tasto INFO MENU (22) per visualizzare la versione attuale del software.

Come richiamare le indicazioni sul display

Premendo il tasto INFO (26) si possono visualizzare le seguenti informazioni:

Modalità DAB

Nome gruppo Ensemble/Multiplex
Potenza del segnale
Ora/data
Frequenza / Canale
Bitrate in kbps, stato audio Mono/Stereo
Tipo di programma
DLS: testo scorrevole con informazioni supplementari, se fornite dalle stazioni



Funzionamento FM

Come attivare la modalità Radio

- Per commutare a UKW/FM, premere ripetutamente il tasto MODE (40) finché sul display non compare FM.

Nota:

Al primo avvio la frequenza è impostata su 87,5 MHz. Se è già stata impostata o memorizzata una stazione emittente, la radio ripartirà dalla stazione impostata per ultima.

Nota:

- Per impostare la banda FM è possibile posizionare l'antenna (18), per migliorare la ricezione.

Impostazione di Mono/Stereo

Nota:

Di regola le stazioni FM si ricevono in stereo. In caso di disturbi di ricezione o segnale debole, l'apparecchio passa automaticamente su mono.

Si può commutare su mono anche manualmente, in questo modo la ricezione è meno disturbata.

- Premere il tasto MONO/ST. (24) per commutare tra "STEREO" e "MONO".

Selezione manuale della stazione emittente

- Premere **I◀◀** (25), **▶▶I** (38) nella modalità FM per impostare l'emittente desiderata. Sul display compare la frequenza. Premendo il tasto la frequenza viene cambiata di volta in volta di 50 kHz.

Selezione automatica delle stazioni

- Premere SCAN **▶I** (41). Sul display scorre la frequenza delle stazioni.

Quando viene trovata una stazione FM con un segnale sufficientemente potente, la ricerca si arresta e inizia la riproduzione dei programmi della stazione.

Nota:

Per sintonizzare stazioni più deboli si consiglia di utilizzare la selezione manuale delle stazioni.

Memorizzazione delle emittenti FM

La memoria programmi può memorizzare fino a 30 stazioni nella banda FM.

Nota:

Le stazioni memorizzate permangono anche in caso di assenza di corrente.

- Impostare l'emittente desiderata.
- Premere MEMORY (39) e tenere il tasto premuto, finché il numero della posizione di memoria non lampeggia.
- Impostare la posizione di memoria desiderata con ◀ PRESET ▶ (27, 36).
- Premere MEMORY (39) per confermare, "Preset # stored" viene visualizzato sul display.
- Per memorizzare altre stazioni emittenti: ripetere il procedimento.

Selezione delle stazioni programmate

- Premere MEMORY (39), selezionare con ◀ PRESET ▶ (27, 36) la posizione di memoria e confermare con MEMORY (39).

Se non è stata memorizzata nessuna stazione radio nella posizione di programma selezionata, viene visualizzato "Preset Empty".

Cancellazione di un'emittente memorizzata

- Memorizzazione di nuove emittenti nella relativa posizione di programma.

Visualizzazioni sul display

- Premere ripetutamente INFO (22) per visualizzare quanto segue:

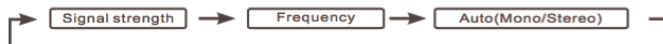

Come utilizzare il CD-Player

Avvertenze generali sui CD

L'apparecchio è adatto a CD musicali contenenti dati audio (CD-DA per CD-R e CD-RW). Quando si masterizzano CD-R e CD-RW con dati audio possono verificarsi diversi problemi, che talora impediscono una riproduzione perfetta. Le cause di ciò possono essere errori di impostazione del software e dell'hardware oppure il CD vergine utilizzato. Qualora si verificano tali errori, sarebbe opportuno contattare l'assistenza tecnica del produttore del masterizzatore CD o del software di masterizzazione, oppure cercare le informazioni necessarie, ad es. in Internet.

Nota:

Quando si producono CD audio, occorre rispettare le prescrizioni di legge e non violare i diritti d'autore.

Tenere il vano portadisco sempre chiuso, in modo che la polvere non si accumuli sull'ottica del laser.

L'apparecchio può riprodurre normali CD audio (CD-DA). Non sono supportate altre estensioni, come per es. *.doc, *.txt, *.pdf ecc.

Non possono essere riprodotti file musicali o playlist con l'estensione *.mp3, *.wma, *.AAC, *.DLF, *.M3U e *.PLS.

In caso di brani/file difettosi, la riproduzione prosegue con il brano/file successivo.

Quando si masterizzano CD è meglio masterizzare a bassa velocità, realizzare e finalizzare i CD come sessioni singole.

Quali dischi si possono utilizzare

Il CD-Player è compatibile con supporti CD e CD-R/RW. Con questo apparecchio è possibile riprodurre tutti i dischi citati, senza adattatore.

Non utilizzare dischi diversi, come DVD ecc.



Dimensioni disco 12 cm/8cm CD
Tempo di esecuzione 74 min. o 24 min. max.

- Quando si trasporta l'apparecchio, estrarre il disco dal drive. Così si eviteranno danni al CD-Player e al disco.

Come inserire il disco

- Prima di mettere in funzione l'apparecchio per la prima volta: Per prima cosa rimuovere la protezione per il trasporto dal portadisco (4).
- Per avviare la riproduzione di un CD, premere ripetutamente il tasto MODE (13, 40) finché sul display non compare la scritta CD.
- Per inserire il CD premere OPEN sul portadisco (4), sul display (3) compare "Door Opened". Il coperchio si apre verso l'alto. Non ostacolare il movimento del coperchio.

Nota:

Quando il portadisco (4) è aperto, evitare che corpi estranei possano penetrare nell'apparecchio. In nessun caso toccare la lente del lettore laser.

- Aprire il portadisco (4) solo quando il CD si è fermato.
- Con cautela inserire il CD con il lato stampato verso l'alto e premerlo sull'arresto del piatto. Accertare che il CD non sia inclinato.
- Chiudere il portadisco (4). Inizia la lettura del CD, sul display compare "READING" durante la lettura. Al termine della lettura sul display compaiono "CD", il numero dei brani e la loro durata complessiva.
- Per iniziare la riproduzione, premere il tasto ► II (14, 41).

Nota:

se non è inserito alcun CD, poco dopo sul display (3) compare "NO DISC".

Attendere che il contenuto del CD sia stato letto completamente, per essere sicuri che vengano lette tutte le informazioni necessarie.

Come togliere il disco

- Per togliere il CD prima terminare la riproduzione con il tasto STOP (15, 26), aprire il portadisco (4) e togliere il CD tenendolo dai bordi.

Come riprodurre un disco

Se il CD non viene inserito correttamente oppure è difettoso, sul display compare "NO DISC" (3).

Nota:

Sul display (3) compaiono il numero del brano corrente e la durata della riproduzione.

→ Per interrompere la riproduzione, premere il tasto ► II (14, 41).

L'apparecchio interrompe la riproduzione. Sul display (3) viene visualizzato "Pause".

→ Per riprendere la riproduzione, premere nuovamente il tasto ► II (14, 41).

→ Per terminare la riproduzione, premere il tasto STOP (7, 30). Sul display (3) compare il numero totale dei brani.

Nota:

Premere sempre il tasto STOP (15, 26) prima di togliere il CD.

Come impostare brani

→ Per passare al brano successivo, premere una volta il tasto ►►I (38).

→ Per tornare all'inizio del brano premere una volta il tasto I◀◀ (25).

→ Per passare al brano precedente, premere due volte il tasto I◀◀ (25).

Il display (3) indica il numero del brano corrente.

→ Premere il tasto più volte, finché compare il numero del brano desiderato.

Ricerca rapida avanti o indietro

Per cercare un determinato punto all'interno del brano, è possibile effettuare una ricerca rapida avanti o indietro.

La riproduzione della musica avviene attraverso gli altoparlanti.

→ Per andare avanti rapidamente premere il tasto ►►I (38) e tenerlo premuto fino a raggiungere il punto desiderato.

→ Per andare indietro rapidamente premere il tasto I◀◀ (25) e tenerlo premuto fino a raggiungere il punto desiderato.

→ Rilasciare il tasto. La riproduzione riprende da questo punto.

Come utilizzare la funzione Repeat

Ripetizione di un brano o di un CD

- Scegliere il brano sull'apparecchio. Sul display (3) compare il numero del brano scelto.
- Premere il tasto ► II (14, 41).
- Premere una volta il tasto REPEAT (23). Sul display (3) viene visualizzato "REP 1". Il brano scelto viene nuovamente riprodotto.
- Premere due volte il tasto REPEAT (23). Sul display (3) viene visualizzato "REP ALL". Tutti i brani del CD vengono nuovamente riprodotti.

Terminare la funzione Repeat

- Premere il tasto REPEAT (27) ripetutamente, finché il simbolo della ripetizione non è più visualizzato.
- Se non si arresta la riproduzione, il disco viene riprodotto fino alla conclusione, senza ripetizioni.

Come utilizzare il generatore casuale

Con il generatore casuale è possibile riprodurre i brani di un CD in ordine casuale.

- Inserire un CD nel portadisco (4) e chiuderlo.
- Con MODE (40) passare a CD.

- Premere il tasto RANDOM (37), sul display (3) compare "RAND".
- I brani del CD vengono riprodotti in ordine casuale, poi la riproduzione si arresta.
- Per arrestare la riproduzione casuale dei brani, premere nuovamente il tasto RANDOM (37): sul display (3) non compare più l'indicazione "RAND".

Nota:

Il generatore casuale non può essere utilizzato quando l'apparecchio è stato programmato.

Scansione dei brani (INTRO)

- Premere il tasto INTRO (32).
- Sul display viene visualizzato "INTRO". Se viene premuto il tasto INTRO (32) durante la riproduzione, la funzione inizia col primo brano.
- La funzione INTRO riproduce ogni brano per 10 secondi. Dopo il breve ascolto dell'ultimo brano, la funzione si arresta automaticamente.
- Per terminare questa funzione, premere nuovamente il tasto INTRO (32).

Utilizzo della funzione Programmazione

Con la funzione Programmazione si possono riprodurre fino a 20 brani di un CD musicale in un ordine liberamente definito.

Nota:

La programmazione può essere effettuata solo se c'è un CD nel portadisco chiuso (4) e l'apparecchio si trova nella modalità Stop.

- Inserire un CD nel portadisco (4) e chiuderlo.
- Premere il tasto MEMORY (39).

Sul display (3) sono indicate le seguenti informazioni:



- Con i tasti I◀◀ (25), ▶▶I (38), selezionare il primo dei brani da programmare.
- Salvare il numero del brano desiderato con il tasto MEMORY (39). Il brano adesso è programmato al posto 01.

- Sul display (3) si vede il numero del posto di programma successivo "PROG02". Programmare in questo modo l'ordine di riproduzione dei brani.
- Premere il tasto ▶ II (14, 41) per iniziare la riproduzione della selezione programmata. Sul display (3) compare "PROG" e il numero del brano corrente.
- Per interrompere la riproduzione della selezione programmata, premere una volta il tasto ▶ II (14, 41).
- Per iniziare nuovamente la riproduzione, premere una volta il tasto ▶ II (14, 41).
- Per terminare la riproduzione programmata, premere il tasto STOP (15, 26).

Nota:

Se si apre il portadisco (4) o si commuta su DAB/FM, viene cancellata la memoria di programmazione. Anche premendo due volte il tasto STOP (15, 26) si conclude la programmazione.

Come utilizzare la funzione Sveglia

Nota:

La funzione sveglia può essere utilizzata solo se è stata impostata l'ora corretta.

Data e ora vengono impostate automaticamente mediante il segnale DAB.

- ➔ Con MODE (40) passare alla modalità DAB.
- ➔ Impostare una stazione radio DAB+ e attendere brevemente.
- ➔ Se non si riceve nessun segnale, cambiare la stazione e/o verificare la potenza del segnale, vedere pag. 24.

Impostazione manuale dell'ora

Al primo allacciamento alla rete sul display lampeggia „--:--“. Impostare manualmente l'ora come segue:

- ➔ **In standby** premere il tasto CLOCK (28). Le ore lampeggiano sul display.
- ➔ Con I◀◀ (25), ▶▶I (38) impostare l'ora corrente.
- ➔ Confermare con CLOCK (28). I minuti lampeggiano sul display.

- ➔ Con I◀◀ (25), ▶▶I (38) impostare i minuti correnti.
- ➔ Confermare con CLOCK (28). L'ora è impostata.

Visualizzazione dell'ora

- ➔ Durante il funzionamento premere il tasto CLOCK (28).

L'ora viene visualizzata l'ora e dopo ca. 5 il display ritorna allo stato originario.

Impostare la sveglia

Il timer accende l'apparecchio all'ora impostata. Si può scegliere se essere svegliati con un CD, con una stazione FM oppure con una stazione DAB.

Impostare l'orario di accensione

Se durante l'impostazione non viene premuto alcun tasto per più di 10 secondi, l'apparecchio esce automaticamente dalla modalità. È necessario iniziare da capo.

- ➔ Premere il tasto TIMER (35) e tenere il tasto premuto finché non compare "On Timer", per impostare l'orario della sveglia. Le ore lampeggiano.
- ➔ Impostare con I◀◀ (25), ▶▶I (38) l'orario di sveglia in ore e minuti. Confermare ogni volta con il tasto TIMER (35).

- Viene visualizzato "OFF Timer" per impostare l'orario di spegnimento. Le ore lampeggiano.
- Impostare con **I◀◀** (25), **▶▶I** (38) l'orario di spegnimento in ore e minuti. Confermare ogni volta con il tasto **TIMER** (35).
- La fonte di accensione lampeggia.
- Con **I◀◀** (25), **▶▶I** (38) impostare la fonte desiderata CD/FM/DAB e premere il tasto **TIMER** (35) per confermare.
- L'indicazione del volume lampeggia. Compare **VOL 15**.
- Con **I◀◀** (25), **▶▶I** (38) impostare il volume di accensione desiderato e terminare l'impostazione del timer premendo il tasto **TIMER** (35).
- Commutare l'apparecchio in **STANDBY**.

Il timer accende l'apparecchio all'ora impostata con la fonte selezionata.

Sul display compare il simbolo del timer per segnalare che un timer attivo.

Accendere/spegnere la funzione Sveglia

- Premere il tasto **TIMER** (35), per accendere o spegnere il timer. Sul display viene visualizzato "On" o "Off".

Spegnere completamente la sveglia dopo l'allarme

- Premere il tasto **STANDBY** (6, 21) per spegnere la sveglia.

Nota:

La funzione sveglia riaccende l'apparecchio il giorno successivo all'ora impostata. Sul display continua a essere visibile l'allarme impostato.

Come pulire l'apparecchio



Scossa elettrica!

Per evitare il pericolo di una scossa elettrica, non pulire l'apparecchio con un panno umido o con l'acqua corrente. Prima della pulizia staccare la spina.

ATTENZIONE!

Non usare spugne abrasive, polvere abrasiva e solventi come alcol o benzina.

→ Pulire la custodia con un panno morbido, inumidito con acqua.

Avvertenze per i CD

Conservare i CD nella loro custodia e afferrarli solo per i bordi. Non toccare mai la superficie luccicante per effetto arcobaleno e tenerla sempre pulita. Non incollare carta o adesivi sul lato dell'etichetta del disco. Tenere lontano dai forti raggi del sole e da fonti di calore come impianti di riscaldamento.

Si raccomanda inoltre di non lasciare i CD nella vettura se parcheggiata direttamente sotto il sole, in quanto la temperatura all'interno della vettura potrebbe salire

notevolmente. Eliminare impronte e polvere dal lato stampato utilizzando un panno asciutto e pulito.

Per pulire i CD non utilizzare prodotti per la cura dei dischi, come spray, detergenti liquidi, spray antistatici o solventi come benzina, diluenti o altri prodotti chimici in commercio. Le macchie persistenti possono essere eliminate con un panno di pelle inumidito (del tipo utilizzato per i vetri delle auto).

→ Pulire procedendo dal centro verso il bordo del disco.

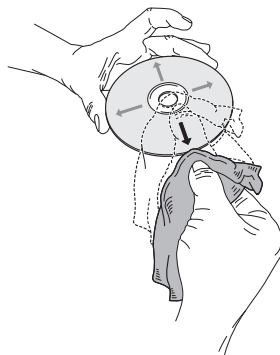

Pulire il disco con movimenti circolari può causare graffi. Essi possono provocare errori nella riproduzione.

Eliminazione di anomalie

Se l'apparecchio non funziona come previsto, effettuare una verifica utilizzando le seguenti tabelle.

Se non si riesce a eliminare l'anomalia seguendo le verifiche descritte, contattare la casa produttrice.

Problemi con l'apparecchio

Sintomo	Possibile causa/rimedio
L'apparecchio non si accende.	L'apparecchio non è alimentato dalla corrente. Collegare correttamente il cavo di rete alla presa elettrica.
Non si sente alcun suono.	Aumentare il volume. Estrarre il connettore delle cuffie dall'apparecchio, per sentire attraverso gli altoparlanti. Potrebbe essere stata scelta la fonte sbagliata.
Il display non si accende.	Accendere l'apparecchio. Estrarre la spina e reinserirla; accendere l'apparecchio.

Sintomo	Possibile causa/rimedio
Si sente un fruscio.	Un cellulare o un altro apparecchio vicino all'apparecchio emettono onde radio che creano disturbo. Allontanare il cellulare o l'apparecchio dall'area della radio.
Ci sono altri disturbi di funzionamento, forti rumori oppure sul display compare un'indicazione non corretta.	I componenti elettronici dell'apparecchio sono disturbati. estrarre la spina. Lasciare l'apparecchio staccato dalla fonte di energia per ca. 10 secondi. Collegare nuovamente l'apparecchio oppure inserire le batterie.

Problemi con il CD-Player

Sintomo	Possibile causa/rimedio
Il CD non viene riprodotto oppure "salda" durante la riproduzione.	L'apparecchio non è nella modalità CD.
	Il CD inserito non è idoneo.
	Il vano portadisco non è chiuso. Chiudere il vano portadisco.
	Il CD inserito non è corretto. Inserire il CD con il lato scritto rivolto verso l'alto. Il CD deve essere ben centrato nel vano portadisco.
	Il CD è sporco o danneggiato. Pulire in CD, utilizzare un altro CD.
	Nel portadisco è presente dell'umidità. Togliere il CD e lasciare il vano portadisco aperto per ca. 1 ora, in modo che asciughi.
La durata di riproduzione del CD è superiore ai 74 minuti.	

Sintomo	Possibile causa/rimedio
Il suono è irregolare.	Il volume è regolato troppo alto. Abbassare il volume.
	Il CD è danneggiato o sporco. Pulire il CD o sostituirlo.
	L'apparecchio è esposto a vibrazioni. Collocare l'apparecchio in un luogo non esposto alle vibrazioni.

Problemi con la radio

Sintomo	Possibile causa/rimedio
Non si riceve nessuna stazione radio.	L'apparecchio non è nella modalità Radio. Premere il tasto FUNCTION.
Non si riceve alcun segnale DAB. Il suono è debole o di cattiva qualità.	Controllare se nella regione è possibile la ricezione DAB. Orientare nuovamente l'antenna. Provare a ricevere altre stazioni. Altri apparecchi, ad es. il televisore, disturbano la ricezione. Allontanare l'apparecchio radio da questi apparecchi.

Problemi con il telecomando

Sintomo	Possibile causa/rimedio
Il telecomando non funziona.	Le batterie non sono state inserite correttamente o sono quasi scariche. Controllare la polarità, cambiare le batterie. Collegamento IR interrotto. Rimuovere gli oggetti che si trovano tra telecomando e apparecchio. Distanza eccessiva. Distanza massima dall'apparecchio: ca. 6 metri

Problemi con il Bluetooth

Sintomo	Possibile causa/rimedio
Nessun suono	Accertarsi che il proprio apparecchio Bluetooth sia collegato e ne sia stato effettuato il Pairing. Verificare se il proprio apparecchio è adatto allo streaming dell'audio tramite Bluetooth. Premere ►I. Regolare il volume dell'apparecchio Bluetooth e dell'apparecchio audio collegato. Accertarsi di aver selezionato il giusto ingresso "bt". Accertarsi che il proprio apparecchio Bluetooth si trovi nel raggio d'azione. Dopo aver spento e riacceso, all'occorrenza realizzare di nuovo il collegamento. Event. staccare il cavo dalla presa AUX.
Ogni volta deve essere rieseguito il Pairing degli apparecchi?	Una volta che è stato eseguito il Pairing di un apparecchio, non è più necessario ripetere l'operazione. Occorre tuttavia ricollegare l'apparecchio Bluetooth all'adattatore. A questo proposito, selezionare l'adattatore DAB 502 dall'elenco degli apparecchi Bluetooth.
Osservazioni generali	L'apparecchio può eseguire contemporaneamente soltanto un singolo collegamento a un apparecchio Bluetooth.

Dati tecnici

Dimensioni dell'apparecchio (larghezza x profondità x altezza)	135 x 205 x 170 mm 130 x 115 x 170 mm
Altoparlante:	
Peso completo:	ca. 2,6 kg
Tensione:	100 V – 240 V corrente alternata, 50 Hz, 26 W Standby: < 1 W
Potenza di uscita:	2 x 5,0 W RMS
Altoparlante	6 Ohm, max. 8 W
Condizioni ambientali:	da +5 C a +35 C 5% - 90% di umidità relativa dell'aria (che non condensa)
Radio:	
Gamme di frequenze: analogico	FM 87,5–108 MHz
DAB	DAB+ 174–240 MHz
Antenna:	Antenna a filo DAB/FM

Batteria del telecomando	1 x 3 V, CR2025 (in dotazione)
Attacco per le cuffie:	spinotto 3,5 mm, 32 Ohm
Presa di collegamento AUX IN:	Spinotto 3,5 mm
Presa di carica USB	5V, 500 mA 
Bluetooth:	2,4 GHz, V2.0 A2DP, AVRCP
Max. raggio di trasmissione	Senza impedimenti, ca. 10 m

L'effettivo raggio d'azione varia in relazione a determinati fattori, come ad es. ostacoli tra gli apparecchi, campi magnetici intorno a un forno a microonde, elettricità statica, sensibilità di ricezione, potenza dell'antenna, sistema operativo, applicazione software, ecc. I profili standard Bluetooth indicano l'obiettivo di trasmissione Bluetooth tra gli apparecchi.

Campo radio: 10 m/ 30ft collegamento senza impedimenti, il raggio d'azione può variare in relazione alle condizioni effettive. Apparecchio Bluetooth® con A2DP attivato (Advanced Audio Distribution Profile).



Con riserva di modifiche tecniche ed errori. Le dimensioni sono approssimative.

Direttive e norme:

Questo prodotto è conforme alla direttiva per la bassa tensione (2006/95/CE, 1275/2008/CE), ai requisiti della direttiva sugli impianti radio e sui dispositivi di trasmissione nelle telecomunicazioni (FTEG) e della direttiva 1999/5/CE (R&TTE), alla direttiva CEM (2004/108/CE) alla direttiva sul marchio CE.

Come contattare il produttore

DGC GmbH
Graf-Zeppelin-Str. 7
D-86899 Landsberg

www.dual.de

Indicazioni per lo smaltimento

Smaltimento dell'imballaggio

Durante il trasporto, il vostro nuovo apparecchio è stato protetto dall'imballaggio. Tutti i materiali usati sono ecologicamente compatibili e riutilizzabili. Contribuite anche voi smaltendo l'imballaggio nel rispetto dell'ambiente. Potete reperire informazioni sui sistemi di smaltimento presso il vostro rivenditore o il vostro centro di smaltimento comunale.



Pericolo di soffocamento!

Non lasciare l'imballaggio e relativi componenti ai bambini.

Esiste il pericolo di soffocamento a causa delle pellicole e di altri materiali di imballaggio.

Smaltimento dell'apparecchio

I vecchi apparecchi non sono rifiuti privi di valore. Grazie allo smaltimento nel rispetto dell'ambiente, è possibile recuperare materie prime utili. Informarsi presso la propria amministrazione cittadina o comunale circa le opportunità di smaltimento adeguato ed ecologico dell'apparecchio. Prima dello smaltimento dell'apparecchio rimuovere le batterie.



Questo apparecchio è contrassegnato in conformità alla direttiva 2002/96/CE relativa ai vecchi apparecchi elettrici ed elettronici (WEEE).

Una volta terminato il suo ciclo di vita, questo prodotto non deve essere smaltito tra i normali rifiuti domestici, ma deve

essere consegnato presso un punto di raccolta per il riciclaggio di apparecchi elettrici ed elettronici. Il simbolo sul prodotto, sul manuale d'uso o sull'imballaggio richiama a tale aspetto. I materiali vanno riciclati in base al proprio simbolo. Con il riutilizzo, il recupero dei materiali o altre forme di riciclaggio di vecchi apparecchi si contribuisce in modo decisivo alla protezione del nostro ambiente.



Pericolo di morte!

Una volta che l'apparecchio è fuori servizio, estrarre la spina della corrente elettrica. Tagliare il cavo di rete e rimuoverlo insieme alla spina.