



DAB 550
Micro-Stereoanlage

Bedienungsanleitung

Das Vorwort

Diese Bedienungsanleitung hilft Ihnen beim

- bestimmungsgemäßen und
- sicheren

Gebrauch Ihrer Micro-Stereoanlage, im folgenden Anlage oder Gerät genannt.

Die Zielgruppe dieser Bedienungsanleitung

Die Bedienungsanleitung richtet sich an jede Person, die das Gerät

- aufstellt,
- bedient,
- reinigt
- oder entsorgt.

Namen der erwähnten Firmen, Institutionen oder Marken sind Warenzeichen oder eingetragene Warenzeichen der jeweiligen Inhaber.

Die Gestaltungsmerkmale dieser Bedienungsanleitung

Verschiedene Elemente der Bedienungsanleitung sind mit festgelegten Gestaltungsmerkmalen versehen. So können sie leicht feststellen, ob es sich um

normalen Text,

- Aufzählungen oder

➔ Handlungsschritte

handelt.

Reset-Hinweis:

In seltenen Fällen kann es passieren, dass die Software des Gerätes „einfriert“ und das Gerät nicht mehr auf eine Bedienung reagiert.

In diesem Falle gehen Sie bitte wie folgt vor:

- Gerät mit ON/OFF 24 ausschalten
- Kurze Zeit warten
- Gerät wieder einschalten.

Der Systemspeicher wird zurückgesetzt und das Gerät ist wieder betriebsbereit.

Inhaltsverzeichnis

Geräteübersicht	5
Fernbedienung	7
Hinweise zur Handhabung	8
Sicherheitshinweise	8
Umgang mit Batterien	10
Aufstellen des Geräts	11
Die Beschreibung des Gerätes	13
Der Lieferumfang	13
Die besonderen Eigenschaften des Gerätes	13
Wie Sie das Gerät zum Betrieb vorbereiten	14
Wie Sie die Lautsprecher anschließen.....	14
Wie Sie den Antennenempfang verbessern.....	15
Wie Sie die Batterien einlegen	15
Videoanschluss	16
Wie Sie das Netzkabel anschließen.....	16
Wie Sie einen Kopfhörer benutzen	17
Wie Sie eine externe Tonquelle anschließen	17
Wie Sie iPod/iPhone andocken	18

Wie Sie allgemeine Geräte-Funktionen bedienen	19
Wie Sie das Gerät einschalten	19
Wie Sie die Quelle einstellen	20
Wie Sie die Lautstärke einstellen.....	20
Wie Sie den Klang einstellen	20
Wie Sie die Stummschaltung einschalten.....	20
Wie Sie die Sleep-Funktion benutzen.....	20
Wie Sie das Gerät ausschalten	20
Wie Sie Ihr iPhone/Ihren iPod verwenden	21
Einschalten	21
Ausschalten	21
iPhone/iPod-Steuerung.....	22
Wie Sie andere MP3-Player verwenden	22
Die DAB-Funktion	23
Was ist DAB.....	23
Wie Sie einen Suchlauf bei DAB durchführen	23
Manuelle Senderwahl / Tuning bei DAB	24
Wie Sie DAB-Sender speichern.....	25
Wie Sie das Gerät auf Werkseinstellung zurücksetzen	25
Wie Sie die Software-Version darstellen.....	26
Wie Sie die Displayanzeigen aufrufen	26

Der UKW-Betrieb	27	Wie Sie die USB-Funktion bedienen	35
Wie Sie den Radiobetrieb einschalten	27	Speichermedium einsetzen	35
Wie Sie Mono/Stereo einstellen	27	Funktionen	35
Wie Sie UKW-Sender speichern	28	Wie Sie die SD-Funktion bedienen.....	36
Displayanzeigen	28	Speichermedium einsetzen	36
Wie Sie den CD-Player bedienen	29	Funktionen	36
Allgemeine Hinweise zu CDs/MP3-CDs	29	Wie Sie die Weckfunktion benutzen	37
Welche Discs Sie verwenden können	30	Uhrzeit manuell einstellen.....	37
Wie Sie Discs einlegen	30	Wecker einstellen	37
Wie Sie Discs entnehmen	31	Weckfunktion ein- und ausschalten	38
Wie Sie eine Disc wiedergeben	31	Wie Sie das Gerät reinigen	39
Wie Sie Titel einstellen	31	Hinweise zur CD	39
Wie Sie MP3-Informationen darstellen	32	Wie Sie Fehler beseitigen	40
Wie Sie die Wiederholungsfunktion nutzen.....	32	Technische Daten	43
Wie Sie Titel anspielen (INTRO)	33	Entsorgungshinweise	44
Wie Sie den Zufallsgenerator nutzen	33		
Wie Sie die Programmier-Funktion nutzen	33		

iPod / iPhone is a trademark of Apple Computer, Inc.,
registered in the U.S. and other countries.

“Made for iPhone/iPod” means that an electronic accessory has been
designed to connect specifically to iPhone/iPod and has been certified
by the developer to meet Apple performance standards.

Apple is not responsible for the operation of this device or its
compliance with safety and regulatory standards.

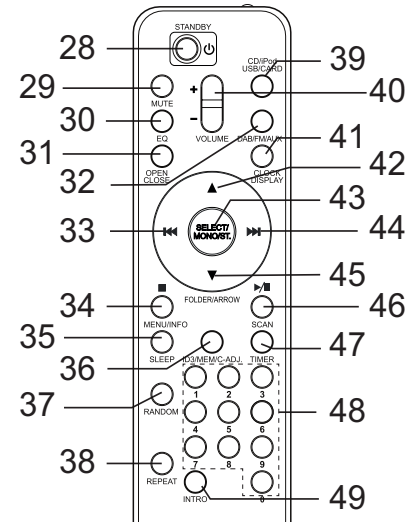
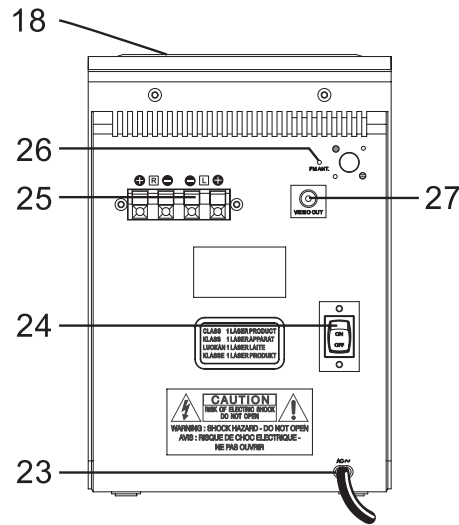
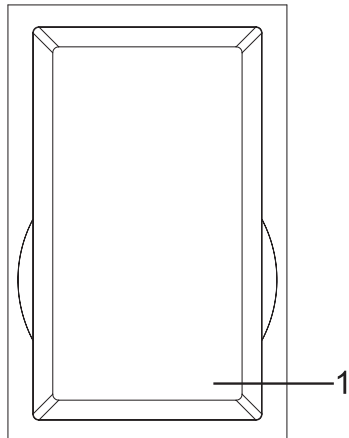
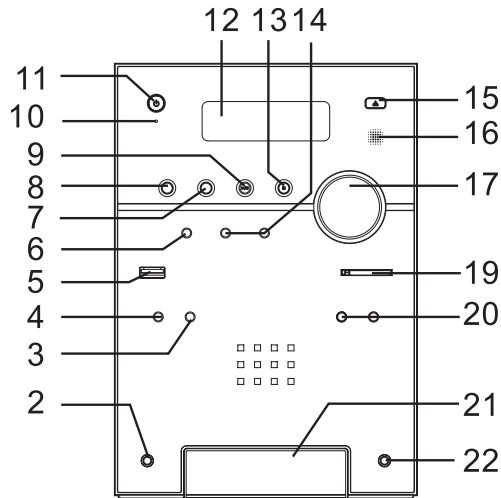







Geräteübersicht

1		Lautsprecher
2	LINE IN	Anschluss externe Quelle, 3,5 mm Klinke
3	REPEAT	Wiederholfunktion REPEAT
4	ID3/MEM/ C-ADJ.	ID3-Tag ein-/ausschalten, CD, USB/SD Programmierfunktion, Radiosender PRESET speichern, Uhrzeit einstellen
5	USB IN	USB-Anschluss
6	SELECT FM MONO/ST.	Menüoption aktivieren Lang drücken: DAB Manual tune Umschaltung mono, stereo
7	CD iPod USB CARD	Betriebsart wählen: CD, iPod, USB, CARD
8	DAB FM AUX	Betriebsart wählen: DAB, FM, AUX
9	PLAY/PAUSE ▶ SCAN	CD, iPod, USB, CARD: Wiedergabe starten, Pause DAB: Full scan UKW: Automatischer Suchlauf
10	LED	LED-Anzeige Standby
11	⏻ STANDBY/ON	Einschalten, Ausschalten (STANDBY)
12		LCD-Display

13	■ STOP MENU/INFO	CD, USB/CARD: Wiedergabe stoppen Einblenden Displayinformationen iPod-Menümodus öffnen im iPod-Menü zurück
14	SKIP/TUNE SEARCH I◀◀ ▶▶I	TUNER: PRESET-Sender-wählen DAB: durch Stationen schalten UKW: Frequenz einstellen; CD: Titelwahl, Suchlauf Uhrzeit einstellen
15	OPEN CLOSE	CD-Fach öffnen, schließen
16	IR	Fernbedienungsempfänger
17	-VOLUME+	Lautstärkeregler
18		CD-Fach
19	MEMORY CARD	Kartenschacht SD
20	▲ FOLDER ▼	CD/USB/CARD: Albumwahl iPod: durch Menü schalten
21	PUSH	iPhone/iPod-Dock: drücken zum Öffnen
22	PHONES	Kopfhöreranschluss, 3,5 mm Klinke
23	AC ~	Netzanschluss 230-240 V ~ 50 Hz
24	ON OFF	Netzschalter
25	R L	Lautsprecheranschlüsse
26	ANT	DAB/UKW-Wurfantenne
27	VIDEO OUT	Videoausgang, Cinch
-		Typenschild (Rückseite)

Fernbedienung

28	 Standby	Einschalten, Ausschalten (STANDBY)	39	CD iPod USB CARD	Betriebsart wählen
29	MUTE	Stummschaltung	40	VOLUME	Lautstärketaste – leiser, + lauter
30	EQ	Equalizer-Klangeinstellung	41	CLOCK DISP	Uhrzeit einstellen einblenden
31	OPEN CLOSE	CD-Fach öffnen, schließen	42		CD/USB/CARD: Albumwahl iPod: durch Menü schalten
32	DAB FM AUX	Betriebsart wählen	43	SELECT FM MONO/ST.	Menüoption aktivieren Lang drücken: DAB Manual tune Umschaltung mono, stereo
33		TUNER: PRESET-Sender-wählen DAB: durch Stationen schalten UKW: Frequenz einstellen CD/USB/CARD: Titelwahl, Suchlauf Uhrzeit einstellen iPod: durch Menü schalten	44		TUNER: PRESET-Sender wählen DAB: durch Stationen schalten UKW: Frequenz einstellen; CD/USB/CARD: Titelwahl, Suchlauf Uhrzeit einstellen iPod: durch Menü schalten
34	 STOP MENU / INFO	CD: Wiedergabe stoppen iPod-Menümodus öffnen im Menü zurück Displayinformationen	45		CD/USB/CARD: Albumwahl iPod: durch Menü schalten
35	SLEEP	Sleep-Funktion	46	 II SCAN	Wiedergabe starten, Pause DAB: Full scan UKW: Automatischer Suchlauf
36	ID3/MEM/ C- ADJ.	ID3-Tag ein-/ausschalten, CD, USB/SD Programmierfunktion, Radiosender PRESET speichern, Uhrzeit einstellen	47	TIMER	Weck-Funktion einstellen
37	RANDOM	Zufallswiedergabe	48	0 ... 9	Zifferntasten zur Titelwahl CD, USB, CARD
38	REPEAT	Wiederholfunktion REPEAT	49	INTRO	Anspielfunktion CD, USB, CARD

Hinweise zur Handhabung

Lesen Sie bitte alle Sicherheitshinweise sorgfältig durch und bewahren Sie diese für spätere Fragen auf. Befolgen Sie immer alle Warnungen und Hinweise in dieser Bedienungsanleitung und auf der Rückseite des Gerätes.



Sicherheitshinweise

Vorsicht!

- Das Gerät darf nur an eine Netzspannung von 230 V-240 V~, 50 Hz angeschlossen werden. Versuchen Sie niemals, das Gerät mit einer anderen Spannung zu betreiben.
- Der Netzstecker darf erst angeschlossen werden, nachdem die Installation vorschriftsmäßig beendet ist.
- Wenn das Netzkabel defekt ist bzw. wenn das Gerät sonstige Schäden aufweist, darf es nicht in Betrieb genommen werden.
- Beim Abziehen des Steckers von der Steckdose am Stecker ziehen - nicht am Kabel.
- Um Feuergefahr und die Gefahr eines elektrischen Schlages zu vermeiden, setzen Sie das Gerät weder Regen noch sonstiger Feuchtigkeit aus.
- Vermeiden Sie den Kontakt des Gerätes mit Wasser oder Feuchtigkeit.
- Nehmen Sie das Gerät nicht in der Nähe von Badewannen, Swimmingpools oder spritzendem Wasser in Betrieb.
- Stellen Sie keine Behälter mit Flüssigkeit, z.B. Blumenvasen, auf das Gerät. Diese könnten umfallen, und die auslaufende Flüssigkeit kann zu erheblicher Beschädigung bzw. zum Risiko eines elektrischen Schlages führen.
- Sollten Fremdkörper oder Flüssigkeit in das Gerät gelangen, ziehen Sie sofort den Netzstecker aus der Steckdose. Lassen Sie das Gerät von qualifiziertem Fachpersonal überprüfen, bevor Sie es wieder in Betrieb nehmen. Andernfalls besteht die Gefahr eines elektrischen Schlags.
- Öffnen Sie nicht das Gehäuse. Andernfalls besteht die Gefahr eines elektrischen Schlags.
- Versuchen Sie niemals ein defektes Gerät selbst zu reparieren. Wenden Sie sich immer an eine unserer Kundendienststellen.
- Öffnen Sie das Gerät auf keinen Fall – dies darf nur der Fachmann.
- Fremdkörper, z.B. Nadeln, Münzen, etc., dürfen nicht in das Innere des Gerätes fallen.

- Die Anschlusskontakte nicht mit metallischen Gegenständen oder den Fingern berühren. Die Folge können Kurzschlüsse sein.
- Es dürfen keine offenen Brandquellen, wie z.B. brennende Kerzen auf das Gerät gestellt werden.
- Lassen Sie Kinder niemals unbeaufsichtigt dieses Gerät benutzen.
- Überlassen Sie Wartungsarbeiten stets qualifiziertem Fachpersonal. Andernfalls gefährden Sie sich und andere.
- Das Gerät bleibt auch in ausgeschaltetem Zustand Standby mit dem Stromnetz verbunden. Ziehen Sie den Netzstecker aus der Steckdose, falls Sie das Gerät über einen längeren Zeitraum nicht benutzen. Ziehen Sie nur am Stecker, nicht am Kabel.
- Hören Sie Musik oder Radio nicht mit großer Lautstärke. Dies kann zu bleibenden Gehörschäden führen.
- Dieses Gerät ist nicht dafür bestimmt, durch Personen (einschließlich Kinder) mit eingeschränkten physischen, sensorischen oder geistigen Fähigkeiten oder mangels Erfahrung und/oder mangels Wissen benutzt zu werden, es sei denn, sie werden durch eine für ihre Sicherheit zuständige Person beaufsichtigt oder erhielten von ihr Anweisungen, wie das Gerät zu benutzen ist.

- Kinder müssen beaufsichtigt werden, um sicherzustellen, dass sie nicht mit dem Gerät spielen.
- Es ist verboten Umbauten am Gerät vorzunehmen.
- Beschädigte Geräte bzw. beschädigte Zubehörteile dürfen nicht mehr verwendet werden.



Der CD-Player verwendet einen unsichtbaren Laserstrahl. Dieser kann Ihre Augen bei falscher Handhabung verletzen. Schauen Sie niemals in das geöffnete CD-Fach.

- Dieses Gerät wurde als Laser-Gerät der Klasse 1 (CLASS 1 LASER) eingestuft. Der entsprechende Aufkleber (CLASS 1 LASER PRODUCT) befindet sich auf der Rückseite des Geräts.



- Versuchen Sie nie mit Gewalt, Ihren iPod/Ihr iPhone zu verbinden.

Umgang mit Batterien

- Achten Sie darauf, dass Batterien nicht in die Hände von Kindern gelangen. Kinder könnten Batterien in den Mund nehmen und verschlucken. Dies kann zu ernsthaften Gesundheitsschäden führen. Bewahren Sie deshalb Batterien und Fernbedienung für Kleinkinder unerreichbar auf. In diesem Fall sofort einen Arzt aufsuchen!
- Normale Batterien dürfen nicht geladen, mit anderen Mitteln reaktiviert, nicht auseinandergenommen, erhitzt oder ins offene Feuer geworfen werden (**Explosionsgefahr!**).
- Wechseln Sie schwächer werdende Batterien rechtzeitig aus. Batteriekontakte und Gerätekontakte vor dem Einlegen reinigen.
- Wechseln Sie immer alle Batterien gleichzeitig aus und verwenden Sie Batterien des gleichen Typs.
- Bei falsch eingelegter Batterie besteht **Explosionsgefahr!**
- Versuchen Sie nicht, die Batterie wiederaufzuladen, auseinander zu nehmen, auf eine Temperatur von über 100°C zu erhitzen oder zu verbrennen.
- Entsorgen Sie verbrauchte Batterien sofort. Ersetzen Sie Batterien nur durch Batterien des richtigen Typs und der richtigen Modellnummer

Vorsicht!

- Batterien keinen extremen Bedingungen aussetzen. Nicht auf Heizkörpern ablegen, nicht direkter Sonnenstrahlung aussetzen!
- Ausgelaufene oder beschädigte Batterien können bei Berührung mit der Haut Verätzungen verursachen. Benutzen Sie in diesem Fall geeignete Schutzhandschuhe. Reinigen Sie das Batteriefach mit einem trockenen Tuch.

Wichtiger Hinweis zur Entsorgung:

Batterien können Giftstoffe enthalten, die die Gesundheit und die Umwelt schädigen.

- Batterien unterliegen der Europäischen Richtlinie 2006/66/EG. Diese dürfen nicht mit dem normalen Hausmüll entsorgt werden.
- Bitte informieren Sie sich über die örtlichen Bestimmungen zu gesonderten Entsorgung von Batterien, da durch die korrekte Entsorgung Umwelt und Menschen vor möglichen negativen Folgen geschützt werden.

Dieses Zeichen finden Sie auf schadstoffhaltigen Batterien:



Bestimmungsgemäßer Gebrauch

Das Gerät ist für den Empfang von UKW/DAB-Radiosendungen, als CD-Spieler, iPhone/iPod-Dock und für die Wiedergabe von Musikdateien von USB bzw. SD-Karten sowie von externen Geräten entwickelt. Das Gerät ist für den privaten Gebrauch konzipiert und nicht für gewerbliche Zwecke geeignet.

- **iPod/iPhone:** Versuchen Sie nie mit Gewalt, Ihren iPod/Ihr iPhone zu verbinden.
- Verwenden Sie kein USB-Kabel zum Anschluss von USB-Medien an die USB- Schnittstelle. Der USB-Anschluss ist nur zum direkten Anschluss von USB-Medien ausgelegt.

Aufstellen des Geräts

- Stellen Sie das Gerät auf einen festen, sicheren und horizontalen Untergrund. Sorgen Sie für gute Belüftung.
- Stellen Sie das Gerät nicht auf weiche Oberflächen wie Teppiche, Decken oder in der Nähe von Gardinen und Wandbehängen auf. Die Lüftungsöffnungen könnten verdeckt werden. Die notwendige Luftzirkulation kann dadurch unterbrochen werden. Dies könnte möglicherweise zu einem Gerätebrand führen.
- Die Lüftungsschlitze der Rückwand und den Seiten müssen stets frei bleiben. Sie dürfen nicht durch Gardinen, Decken oder Zeitungen verdeckt werden
- Stellen Sie das Gerät nicht in der Nähe von Wärmequellen wie Heizkörpern auf. Vermeiden Sie direkte Sonneneinstrahlungen und Orte mit außergewöhnlich viel Staub.
- Der Standort darf nicht in Räumen mit hoher Luftfeuchtigkeit, z.B. Küche oder Sauna, gewählt werden, da Niederschläge von Kondenswasser zur Beschädigung des Gerätes führen können. Das Gerät ist für die Verwendung in trockener Umgebung und in gemäßigttem Klima vorgesehen und darf nicht Tropf- oder Spritzwasser ausgesetzt werden.

- Beachten Sie, dass die Gerätefüße u.U. farbige Abdrücke auf bestimmten Möbeloberflächen hinterlassen könnten. Verwenden Sie einen Schutz zwischen Ihren Möbeln und dem Gerät.
- Sie dürfen das Gerät nur in senkrechter Position betreiben. **Nicht** im Freien verwenden!
- Halten Sie das Gerät und die Discs von Geräten fern, die starke Magnetfelder erzeugen.
- Stellen Sie keine schweren Gegenstände auf das Gerät.
- Wenn Sie das Gerät von einer kalten in eine warme Umgebung bringen, kann sich im Inneren des Geräts Feuchtigkeit niederschlagen. Warten Sie in diesem Fall etwa eine Stunde, bevor Sie ihn es Betrieb nehmen.
- Verlegen Sie das Netzkabel so, dass niemand darüber stolpern kann.
- Stellen Sie sicher, dass das Netzkabel oder der Stecker immer leicht zugänglich sind, so dass Sie das Gerät schnell von der Stromversorgung trennen können!
- Die Steckdose sollte möglichst nah am Gerät sein.
- Zur Netzverbindung Netzstecker vollständig in die Steckdose stecken.
- Verwenden Sie einen geeigneten, leicht zugänglichen Netzanschluss und vermeiden Sie die Verwendung von Mehrfachsteckdosen!
- Netzstecker nicht mit nassen Händen anfassen, Gefahr eines elektrischen Schlages!
- Bei Störungen oder Rauch- und Geruchsbildung aus dem Gehäuse sofort Netzstecker aus der Steckdose ziehen!
- Ziehen Sie vor Ausbruch eines Gewitters den Netzstecker.
- Wenn das Gerät längere Zeit nicht benutzt wird, z.B. vor Antritt einer längeren Reise, ziehen Sie den Netzstecker.
- Wenn das Gerät längere Zeit nicht betrieben wird, entnehmen Sie alle Batterien, da diese auslaufen und Gerät beschädigen können.
- Zu hohe Lautstärke, besonders bei Kopfhörern, kann zu Gehörschäden führen.
- Das Gerät nicht in der Nähe von Geräten aufstellen, die starke Magnetfelder erzeugen (z.B. Motoren, Lautsprecher, Transformatoren).
- Das Gerät verwendet einen unsichtbaren Laserstrahl. Dieser kann Ihre Augen bei falscher Handhabung verletzen. Schauen Sie niemals in die geöffnete Disk-Schublade. Öffnen Sie nie das Gerät bzw. Gehäuse.

Fernbedienung:

- Wenn das Gerät längere Zeit nicht betrieben wird, entnehmen Sie alle Batterien, da diese auslaufen und das Gerät beschädigen können.

Die Beschreibung des Gerätes

Der Lieferumfang

Bitte stellen Sie sicher, dass alle nachfolgend aufgeführten Zubehörteile vorhanden sind:

- Die Micro-Stereoanlage,
- Fernbedienung ohne Batterie,
- 2 Lautsprecher,
- 2 Lautsprecher-Frontabdeckungen,
- diese Bedienungsanleitung.

Die besonderen Eigenschaften des Gerätes

Das Gerät besteht aus einem DAB+/UKW-Radio mit MP3-CD-Spieler und USB/SD-Anschluss, einer Dockingstation zur Wiedergabe Ihres iPhones/iPods und Timerfunktion.

Haben Sie Ihr iPhone/iPod angedockt erfolgt die Wiedergabe über die Lautsprecher der Dockingstation. Angedockte iPhones/iPods können mit den Tasten am Gerät sowie bequem mit der Fernbedienung bedient werden.

- Angedockte iPhones/iPods werden vom Gerät geladen.

Mit diesem Gerät können Sie:

- CDs, CD-R/RWs und MP3-CDs abspielen. Selbstgebrannte CDs müssen „finalisiert“ sein. Beachten Sie dazu die Hinweise im Handbuch Ihres CD-Recorders.
- Das Gerät kann einzelne Titel oder eine ganze CD automatisch wiederholen.
- Das Gerät kann bis zu 32 Titel einer CD sowie 64 Titel einer MP3-CD (bzw. von USB/CARD) in einer programmierbaren Reihenfolge abspielen.
- Das Gerät kann Titel mit der Zufall-Funktion und mit der Anspielfunktion abspielen.
- Mit dem Digitalradio steht ein neues digitales Format zur Verfügung, durch welches man kristallklaren Sound ohne Rauschen hören kann
- Sie können bis zu 30 DAB/UKW-Sender speichern.
- Das Gerät verfügt über eine Zeit- und Datumsanzeige.
- Das Gerät verfügt über eine Weckfunktion sowie die Einschlaffunktion.
- Sie können wählen, ob Sie mit einem angedockten iPhone/iPod, dem TUNER (Radio), per CD, USB/SD oder Buzzer geweckt werden möchten.
- Sie können den Ton über einen Kopfhörer wiedergeben.
- Sie können den Ton externer Geräte wiedergeben.
- Sie können Videos angeschlossener iPhones/iPods auf Ihrem TV-Gerät wiedergeben.

Wie Sie das Gerät zum Betrieb vorbereiten

Sie können das Gerät an das normale Stromnetz (230 V – 240 V ~ / 50 Hz) anschließen.

Die beim Betrieb entstehende Wärme muss durch ausreichende Luftzirkulation abgeführt werden. Deshalb darf das Gerät nicht abgedeckt oder in einem geschlossenen Schrank untergebracht werden. Sorgen Sie für einen Freiraum von mindestens 10 cm um das Gerät.

Vorsicht!

➔ Verbinden Sie zuerst die Geräte-Komponenten untereinander bevor Sie die Netzverbindung herstellen.

Wie Sie die Lautsprecher anschließen

- Nur die mitgelieferten Lautsprecher anschließen!
 - Zum Lautsprecheranschluss Gerät ausschalten und Netzstecker aus der Steckdose ziehen!
- ➔ Drücken Sie die Klemmhebel nieder und stecken Sie die Kabel der Lautsprecher in die Anschlussbuchsen (25). Die linke Lautsprecherbox ist mit der Anschlussklemme L und die rechte Box mit der Klemme R zu verbinden.

➔ Die schwarze Ader des Lautsprecherkabels ist jeweils an der schwarzen (–) Klemme des Gerätes zu befestigen. Die andere Ader ist an der roten (+) Klemme zu befestigen.

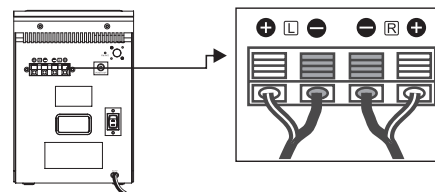

Hinweis:

Nur das abisolierte Ende des Lautsprecherkabels einstecken!

Um die beste Klangqualität zu erhalten, positionieren Sie die Lautsprecher möglichst so, dass diese ein gleichschenkeliges Dreieck bilden (siehe nachstehende Abbildung).

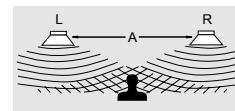

Wenn die Lautsprecher durch Vorhänge, Möbel oder ähnlichem verdeckt werden, wird die Klangqualität schlechter. Stellen Sie daher alle Lautsprecher so auf, dass sich kein Hindernis zwischen Ihrer Hörposition und den Lautsprechern befindet.

Wie Sie den Antennenempfang verbessern

Die Anzahl und Qualität der zu empfangenden Sender hängt von den Empfangsverhältnissen am Aufstellort ab. Mit der DAB/UKW-Wurfantenne (26) kann ein brauchbarer Empfang erzielt werden. Diese Antenne muss in voller Länge auf den günstigsten Empfang ausgerichtet werden. Bei schlechtem Empfang raten wir mit der Taste MONO/ST. (6) auf MONO zu schalten.

Hinweis:

Für ausreichenden DAB-Empfang sollten Sie die Antenne stets vertikal positionieren.

Wie Sie die Batterien einlegen

- ➔ Schieben Sie den Batteriefachdeckel an der Rückseite der Fernbedienung auf.
- ➔ Legen Sie zwei Batterien der Größe „AAA“ (Micro), 1,5 V, unter Beachtung der vorgegebenen Polarität in das Batteriefach ein. Batterien nicht im Lieferumfang enthalten.

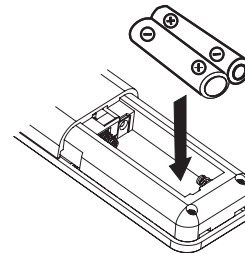

- ➔ Schließen Sie den Batteriefachdeckel wieder sorgfältig, bis der Deckel einrastet.
- Wechseln Sie schwächer werdende Batterien rechtzeitig aus.
- Wechseln Sie immer beide Batterien gleichzeitig aus und verwenden Sie Batterien des gleichen Typs.
- Auslaufende Batterien können Beschädigungen an der Fernbedienung verursachen. Wenn das Gerät längere Zeit nicht benutzt wird, nehmen Sie die Batterien aus der Fernbedienung.

Wichtiger Hinweis zur Entsorgung:

Batterien können Giftstoffe enthalten, die die Umwelt schädigen.

- ➔ Entsorgen Sie die Batterien deshalb unbedingt entsprechend der geltenden gesetzlichen Bestimmungen. Werfen Sie die Batterien niemals in den normalen Hausmüll.

Hinweis:

Wird die Fernbedienung längere Zeit nicht benutzt, sollte die Batterie herausgenommen werden. Andernfalls kann die Fernbedienung durch Auslaufen der Batterie beschädigt werden.

Nimmt die Reichweite der Fernbedienung ab, sollten die Batterien gegen neue ausgewechselt werden.

Videoanschluss

Für eine optimale Bildqualität können Sie das Gerät über den VIDEO-Anschluss (27) an Ihr Fernsehgerät oder an Ihren Beamer (Projektor) anschließen. Damit können Sie Bilder oder Videos Ihres angeschlossenen iPod/iPhone zum TV-Gerät übertragen.

Dazu benötigen Sie Kabel, welche sich **nicht** im Lieferumfang befinden.

- Verbinden Sie den Anschluss VIDEO OUT (27) mit dem Fernseher per Video-Kabel **Cinch**.
- Stellen Sie den Eingang des Fernsehers (AV, INPUT) auf VIDEO-Signal (oder CVBS).

Wie Sie das Netzkabel anschließen

- ➔ Stecken Sie den Netzstecker AC~ (23) in die Netzsteckdose. Die LED (10) leuchtet in Standby. D.h. wenn der Netzschalter POWER auf ON steht.

Hinweis:

Ziehen Sie bei Nichtverwendung den Stecker aus der Steckdose. Ziehen Sie am Netzstecker und nicht am Kabel. Ziehen Sie vor Ausbruch eines Gewitters den Netzstecker. Wenn das Gerät längere Zeit nicht benutzt wird, z.B. vor Antritt einer längeren Reise, ziehen Sie den Netzstecker.

Hinweis:

Nach einem Stromausfall wird möglicherweise nicht die korrekte Uhrzeit angezeigt.

Wenn das Gerät an die Netzspannung angeschlossen und mit dem Netzschalter eingeschaltet ist, sind aufgrund der Standby-Funktion Teile des Gerätes in Betrieb. Um das Gerät ganz auszuschalten, muss der Netzschalter (24) auf OFF stehen oder der Netzstecker gezogen werden.

Wie Sie einen Kopfhörer benutzen



Gehörschäden!

Hören Sie Discs oder Radio nicht mit großer Lautstärke über Kopfhörer. Dies kann zu bleibenden Gehörschäden führen. Regeln Sie vor der Verwendung von Kopfhörern die Gerätelautstärke auf minimale Lautstärke.

Wenn Sie einen Kopfhörer (nicht im Lieferumfang) anschließen, sind die Lautsprecher stumm geschaltet.

- Verwenden Sie nur Kopfhörer mit 3,5 Millimeter Klinkenstecker.
- Stecken Sie den Stecker des Kopfhörers in die Kopfhörer-Buchse (22) des Gerätes.

Die Klangwiedergabe erfolgt jetzt ausschließlich über den Kopfhörer.

- Wenn Sie wieder über die Lautsprecher hören möchten, ziehen Sie den Stecker des Kopfhörers aus der Kopfhörer-Buchse des Gerätes.

Wie Sie eine externe Tonquelle anschließen

Sie können den Ton eines externen Gerätes (z. B. MP3-Player etc.) über die Lautsprecher des Gerätes wiedergeben.

- Schließen Sie ein Audiokabel (3,5 mm Klinke) des Audioausgangs Ihres externen Gerätes an den LINE IN-Anschluss (2) an.
- Wählen Sie mit DAB FM AUX (8) die Betriebsart AUX.
- Regeln Sie die Lautstärke am angeschlossenen Gerät.
- Starten Sie die Wiedergabe am externen Gerät.

Wie Sie iPod/iPhone andocken

- Üben Sie keinen Druck auf die ausgeschobene iPod-Halterung (21) aus. Sie könnte beschädigt werden.
- ➔ Drücken Sie das Dock bei „PUSH“ (1) zuerst vorsichtig in das Gehäuse, um es zu entriegeln und ziehen Sie dann das Dock vollständig aus dem Gehäuse heraus.
- ➔ Nehmen Sie Ihren iPod/das iPhone aus der Schutzhülle bzw. Tasche und setzen Sie Ihren iPod/das iPhone vorsichtig in das Dock ein
- ➔ Achten Sie darauf, dass Sie Ihren iPod/iPhone gerade auf das Dock stecken. Verbiegen oder kippen Sie den iPod/iPhone nicht während dieser auf dem iPod/iPhone Anschluss steckt. Dies könnte zur Beschädigung des Docks oder des iPod/iPhone führen.

➔ Entfernen Sie den iPod/das iPhone, indem Sie den iPod/das iPhone vorsichtig nach oben anheben bzw. herausziehen.

Hinweis:

Geht bei der Musikwiedergabe eines aufgesteckten iPhone ein Anruf ein, stoppt das Gerät mit der Wiedergabe und der Klingelton ist hörbar.

Wie die Akkus des iPod geladen werden

Sobald Sie Ihren iPod angedockt haben, wird der Akku bei **bestehendem** Netzanschluss aufgeladen.

Hinweis:

Bei Verwendung eines iPod oder anderen MP3-Players, der **nicht** über die Dockingstation angeschlossen wird, erfolgt keine automatische Akku-Aufladung.

Wie Sie allgemeine Geräte-Funktionen bedienen

Sie können die Einstellungen sowohl mit den Tasten am Gerät wie auch mit der Fernbedienung vornehmen. Die Beschreibung der Bedienung erfolgt mit den Tasten der Fernbedienung.

Wie Sie das Gerät einschalten

- Schalten Sie den Netzschalter POWER (24) auf ON. Die LED (10) leuchtet.
- Mit dem Schalter STANDBY/ON (11) bzw. (28) schalten Sie das Gerät ein, die LED (10) erlischt.

In der Stellung OFF des Netzschalters POWER (24) ist das Gerät ausgeschaltet und vom Stromnetz getrennt, das Display erlischt.

Hinweis:

Nach dem erstmaligen Einschalten ist das Gerät im DAB-Radiobetrieb. Das Gerät führt automatisch einen Sendersuchlauf FULLSCAN durch. Während des Suchlaufs zeigt die Displayinformation den Fortschritt an.

Nach Beendigung des Sendersuchlaufs wird die Anzahl der gefundenen Digitalradio-Stationen angezeigt und die erste Station in alphanumerischer Reihenfolge

wiedergegeben. **Datum und Uhrzeit** werden über das DAB-Signal automatisch eingestellt.

Hinweis:

Falls keine Sender gefunden wurden, konnte kein Signal empfangen werden.

- Verändern Sie dann den Standort des Gerätes und führen Sie den Sendersuchlauf erneut durch.
- Überprüfen Sie ggf. die Signalstärke, siehe S. 26.

Wie Sie das Gerät mit der Fernbedienung bedienen

Mit der Infrarot-Fernbedienung können Sie die wichtigsten Funktionen der Anlage bequem vom Sitzplatz aus bedienen. Bei der Bedienung des Gerätes mit der Fernbedienung beachten Sie bitte folgende Punkte:

- Die Fernbedienung auf den Fernbedienungsempfänger (16) an der Gerätefront richten.
- Es muss Sichtverbindung zwischen Sender und Empfänger gewährleistet sein.
- Nimmt die Reichweite der Fernbedienung ab, sollten die Batterien gegen neue ausgetauscht werden.

Die maximale Reichweite beträgt ungefähr 5 Meter frontal vor dem Gerät.

Wie Sie die Quelle einstellen

- ➔ Drücken Sie die Taste (7) / (8) am Gerät bzw. (39) / (32) der Fernbedienung wiederholt, um zur gewünschten Quelle zu schalten:
 - CD, iPod, USB, CARD
- Hinweis:** Wird von der gewählten Quelle kein Signal gesendet, schaltet sich das Gerät nach ca. 15 Minuten automatisch aus.
- DAB, FM, AUX.

Wie Sie die Lautstärke einstellen

- ➔ Drehen Sie den Regler VOLUME (17), um die gewünschte Lautstärke einzustellen.
 - + : lauter,
 - : leiser.
- ➔ Drücken Sie die Taste – VOLUME + (40) der Fernbedienung, um leiser bzw. lauter zu stellen.

Wie Sie den Klang einstellen

- ➔ Drücken Sie die Taste EQ (30) wiederholt. Damit können Sie den wiedergegebenen Sound der gehörten Musikrichtung anpassen.
- ➔ Folgende Einstellungen sind möglich: FLAT (Aus), CLASSIC, ROCK, POP, JAZZ. Die Einstellung FLAT bedeutet, dass keine Soundeffekte gewählt sind.
- ➔ Die aktive Einstellung wird im Display angezeigt.

Wie Sie die Stummschaltung einschalten

Sie können die Lautstärke mit einem Tastendruck auf die Taste MUTE (29) abschalten. MUTE ON blinkt im Display.

Ein erneutes Drücken der Taste MUTE (29) oder eine der Lautstärketasten schaltet die Lautstärke wieder ein.

Wie Sie die Sleep-Funktion benutzen

Sie können in Schritten von 90, 80, 70, ..., 10, OFF Minuten den Zeitraum einstellen, nach dem sich das Gerät in jeder Betriebsart in Standby schaltet.

- ➔ Drücken Sie dazu die Taste SLEEP (35) wiederholt, im Display wird die jeweils verbleibende Spielzeit dargestellt.

Wie Sie das Gerät ausschalten

- ➔ Mit dem Schalter  (11) bzw. (28) schalten Sie das Gerät aus, die LED (10) leuchtet, das Display schaltet sich ab.
- ➔ Bei einem kurzen Tastendruck leuchtet das Display für ca. 10 Sekunden.

Wie Sie Ihr iPhone/Ihren iPod verwenden

Einschalten





- Schalten Sie das Gerät mit der Taste  (11) ein.
- Öffnen Sie das Dock (21), indem Sie bei PUSH drücken zum Entriegeln. Ziehen Sie das Dock nach vorne heraus.
- Docken Sie Ihr iPhone/Ihren iPod an.
- Drücken Sie die Taste CD, iPod, USB, CARD (39) wiederholt, um zur Quelle **iPod** zu schalten.

Hinweis:

Ist kein iPod verbunden, erscheint **No iPod** im Display.

- Drücken Sie die Taste  (46), um die Wiedergabe zu unterbrechen bzw. zu starten.

Titelwahl/Suchlauf

- Drücken Sie kurz die Tasten   (33, 44), um zum nächsten/vorigen Titel zu springen.
- Drücken Sie die Tasten   (33, 44) und halten Sie sie gedrückt, um einen schnellen Suchlauf zu starten.

Wiederholfunktion, Zufallswiedergabe

- Siehe S. 32.

Ausschalten

- Drücken Sie die Taste  (11). Das Gerät schaltet die Wiedergabe ab und den iPod in STANDBY.
- Während der iPod angedockt ist, werden die Akkus bei **eingeschaltetem Gerät** geladen.

iPhone/iPod-Steuerung

Mit folgenden Tasten steuern und bedienen Sie Ihren angedockten iPod:

- MENU (13, 34): Menü öffnen, zurück zum vorherigen Menü
- ▲ FOLDER ▼ (42, 45) / I◀◀ ▶▶I (33, 44): Navigation im Menü
- SELECT (43): Auswahl bestätigen, Menüpunkt aktivieren, öffnen
- ▶II (46): Wiedergabe starten, pause
- I◀◀ ▶▶I (33, 44): SKIP (voriger, nächster Titel)

Die Bedienung erfolgt sinngemäß wie über die iPod-Steuerungstasten. Lesen Sie ggf. in der Bedienungsanleitung Ihres iPod nach.

- ➔ Die Einstellung der Lautstärke erfolgt allerdings über VOLUME (40).

Wie Sie andere MP3-Player verwenden

Sie können jede andere Musikquelle über die LINE IN-Buchse (2) wiedergeben, auch einen iPod, den Sie nicht andocken.

In diesem Fall erfolgt keine Akku-Aufladung.

Die DAB-Funktion

Was ist DAB+

DAB+ ist ein neues digitales Format, durch welches Sie kristallklaren Sound ohne Rauschen hören können.

Anders als bei herkömmlichen Analogradiosendern werden bei DAB mehrere Sender auf ein und derselben Frequenz ausgestrahlt. Dies nennt man Ensemble oder Multiplexe.

Ein Ensemble setzt sich aus der Radiostation sowie mehreren Servicekomponenten oder Datendiensten zusammen, welche individuell von den Radiostationen gesendet werden. Infos z.B unter www.digitalradio.de oder www.digitalradio.ch.

Datenkomprimierung

Digital Radio macht sich dabei Effekte des menschlichen Gehörs zunutze. Das menschliche Ohr nimmt Töne, die unter einer bestimmten Mindestlautstärke liegen, nicht wahr. Daten, die sich unter der sog. Ruhehörschwelle befinden, können also herausgefiltert werden. Dies wird ermöglicht, da in einem digitalen Datenstrom zu jeder Informationseinheit auch die zugehörige relative Lautstärke zu anderen Einheiten gespeichert ist. In einem Tonsignal werden zudem bei einem bestimmten Grenzwert die leiseren Anteile von den lauterer überlagert. Alle Toninformationen in einem Musikstück, die unter die sog. Mithörschwelle fallen, können aus dem zu übertragenden Signal herausgefiltert werden. Dies führt zur Reduzierung

des zu übertragenden Datenstroms, ohne einen wahrnehmbaren Klangunterschied für den Hörer (HE AAC v2 - Verfahren als ergänzendes Kodierungsverfahren für DAB+).

Audio Stream

Audiostreams sind bei Digital Radio kontinuierliche Datenströme, die MPEG 1 Audio Layer 2 Frames enthalten und damit akustische Informationen darstellen. Damit lassen sich gewohnte Radioprogramme übertragen und auf der Empfängerseite anhören. Digital Radio bringt Ihnen nicht nur Radio in exzellenter Soundqualität sondern zusätzliche Informationen. Diese können sich auf das laufende Programm beziehen (DLS z.B. Titel, Interpret) oder unabhängig davon sein (z.B. Nachrichten, Wetter, Verkehr, Tipps).

DAB Radioempfang

Service Wahl und Suche

Das Gerät startet automatisch den Sendersuchlauf, wenn es eingeschaltet wird. Sollte kein Sender empfangen werden, erscheint "Not available" auf dem Display. Dies bedeutet, dass entweder kein Empfang oder nur sehr schwacher Empfang möglich ist. In dem Fall müssten Sie den Standort wechseln.

Wie Sie einen Suchlauf bei DAB durchführen

Autotune Full scan – Funktion

Der automatische Suchlauf „Autotune Full scan“scannt alle DAB Band III – Kanäle und findet somit alle Sender, die im Empfangsgebiet ausgestrahlt werden.

- ➔ Für den Empfang von Digitalradiostationen (DAB-Betrieb) sollte die Antenne (26) unbedingt in der vollen Länge vertikal positioniert werden.

Nach Beendigung des Suchlaufes wird der erste Sender in alphanumerischer Reihenfolge wiedergegeben.

- ➔ Um einen Full Scan durchzuführen, drücken und halten Sie die Taste ►II (46).
- ➔ „Searching“ erscheint im Display mit dem Balken.
- ➔ Drücken Sie nach Abschluss I◀◀ (33), ►►I (44), um einen Sender zu wählen.

Hinweis:

Das Radio kehrt ca. 5 Sekunden nachdem keine Taste gedrückt wurde automatisch zum vorigen Sender zurück. Wird keine Station gefunden, prüfen Sie die Teleskopantenne, ziehen Sie diese auf volle Länge aus. Führen Sie erneut einen Suchlauf durch.

- ➔ Überprüfen Sie, ob in Ihrem Gebiet Digitalradio-Stationen gesendet werden.

Secondary Services

Erscheint im Display das Symbol „>“ sendet die Station weitere Informationen, z.B. zusätzliche Kommentare zu einer Sportübertragung.

- ➔ Drücken Sie SELECT (43), um diese anzuzeigen.

Manuelle Senderwahl / Tuning bei DAB

- ➔ Drücken und halten Sie die Taste SELECT (43). **Manual tune** erscheint. Die manuelle Senderwahl ist aktiv.
- ➔ Drücken Sie I◀◀ (33), ►►I (44), um durch die Labels 5A bis 13 F und deren Frequenzen zu schalten.
- ➔ Wird ein Ensemble auf einem der DAB-Kanäle gefunden, erscheint der Name im Display. Drücken Sie SELECT (43), um die Sender anzuzeigen.
- ➔ Drücken Sie die Taste SELECT (43) erneut, um das Ensemble zu öffnen, der erste Sender des Ensembles wird angezeigt und gespielt.

Die Signalstärkeanzeige, siehe S. 26, hilft Ihnen, die Antenne korrekt auszurichten bzw. den optimalen Standort für Ihr DAB-Radio zu finden.

Die Balkenaussteuerung zeigt die aktuelle Signalstärke.

- ➔ Verändern Sie bei schlechtem Empfang die Antennenausrichtung bzw. den Radiostandort. Die Aussteuerung der Balken sollte zunehmen.

Wie Sie DAB-Sender speichern

Der Programm-Speicher kann bis zu 30 Stationen im DAB-Bereich speichern.

Hinweis:

Die gespeicherten Sender bleiben auch bei Stromausfall erhalten.

- Den gewünschten Sender einstellen.
- Drücken Sie MEM (36) und halten Sie die Taste gedrückt, bis die Speicherplatznummer blinkt.
- Stellen Sie den gewünschten Speicherplatz mit **I◀◀** (33), **▶▶I** (44) ein.
- Drücken Sie MEM (36) zur Bestätigung, „Preset # stored“ erscheint im Display.
- Speichern weitere Sender: Vorgang wiederholen.

Anwählen der programmierten Stationen

- MEM (36) drücken, mit **I◀◀** (33), **▶▶I** (44) Speicherplatz wählen und mit MEM (36) bestätigen.

Haben Sie keinen Sender auf den gewählten Programmplatz gespeichert, erscheint „Preset Empty“.

Löschen einer Programmplatz-Speicherung

- Neuen Sender auf jeweiligen Programmplatz speichern.

Wie Sie das Gerät auf Werkseinstellung zurücksetzen

Wenn Sie den Standort des Gerätes verändern, z.B. bei einem Umzug, sind möglicherweise die gespeicherten DAB-Sender nicht mehr zu empfangen. Mit dem Zurücksetzen auf Werkseinstellungen können Sie in diesem Fall alle gespeicherten Sender löschen, um gleichzeitig einen neuen Sendersuchlauf zu starten.

- Gerät mit Netz verbinden, POWER auf ON stellen.
- In Standby Taste STOP MENU INFO (34) drücken und gedrückt halten, der Speicher-Reset erfolgt. „System reset Please wait“ erscheint.

Hinweis:

Alle zuvor gespeicherten Sender werden gelöscht.

Wie Sie die Software-Version darstellen

- Drücken und halten Sie die Taste MENU INFO (34), um die aktuelle Softwareversion einzublenden.

Wie Sie die Displayanzeigen aufrufen

Durch Drücken der Taste MENU INFO (34) können Sie folgende Informationen einblenden:

DAB-Betrieb

Programmtyp

DLS: durchlaufender Text mit zusätzlichen Informationen, die die Sender u. U. bereitstellen

Ensemble/Multiplex (Gruppenname)

Frequenz

Bitrate in kbps, Audiostatus Mono/Stereo

Signalstärke

Uhrzeit, Datum

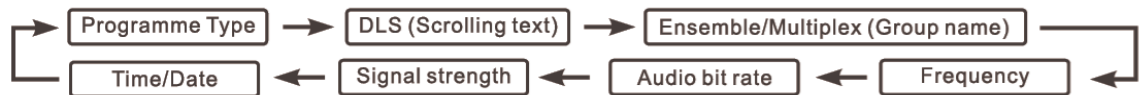

Der UKW-Betrieb

Wie Sie den Radiobetrieb einschalten

- Um zu UKW/FM zu schalten, Taste DAB FM AUX (32) wiederholt drücken, bis „Radio initialize“ im Display erscheint.

Hinweis:

Beim erstmaligen Einschalten ist die Frequenz 87,5 MHz eingestellt.

Haben Sie bereits einen Sender eingestellt oder gespeichert, spielt das Radio den zuletzt eingestellten Sender.

Hinweis:

- Wenn Sie UKW einstellen, können Sie die Antenne (26) ausrichten, um den Empfang zu verbessern.

Wie Sie Mono/Stereo einstellen

Hinweis:

In der Regel werden UKW-Sender im Stereo-Ton empfangen. Das Gerät schaltet bei Empfangsstörungen oder schwachem Signal automatisch auf Mono.

Sie können auch manuell auf Mono schalten, dadurch wird der Empfang rauschärmer.

- Drücken Sie die Taste FM MONO/ST. (43), um zwischen „AUTO“ und „MONO“ zu wechseln.

Manuelle Senderwahl

- Drücken Sie **I◀◀** (33), **▶▶I** (44) im UKW-Betrieb, um den gewünschten Sender einzustellen. Das Display zeigt Frequenz an. Jeder Tastendruck verändert die Frequenz in 50 kHz-Schritten.

Automatische Senderwahl

- Drücken Sie **I◀◀** (33), **▶▶I** (44) und halten Sie die Taste gedrückt, um den automatischen Sendersuchlauf zu starten. **Alternativ:** drücken Sie **▶I** (46). Im Display läuft die Senderfrequenz abwärts/aufwärts.

Wird ein UKW-Sender mit ausreichend starkem Signal gefunden, stoppt der Suchlauf und der Sender wird wiedergegeben.

Hinweis:

Für die Einstellung schwächerer Sender benutzen Sie bitte die manuelle Senderwahl.

Wie Sie UKW-Sender speichern

Der Programm-Speicher kann bis zu 30 Stationen im FM-Bereich (UKW) speichern.

Hinweis:

Die gespeicherten Sender bleiben auch bei Stromausfall erhalten.

- Den gewünschten Sender einstellen.
- Drücken Sie MEM (36) und halten Sie die Taste gedrückt, bis die Speicherplatznummer blinkt.
- Stellen Sie den gewünschten Speicherplatz mit I◀◀ (33), ▶▶I (44) ein.
- Drücken Sie MEM (36) zur Bestätigung, „Preset # stored“ erscheint im Display.
- Speichern weitere Sender: Vorgang wiederholen.

Anwählen der programmierten Stationen

- MEM (36) drücken, mit I◀◀ (33), ▶▶I (44) Speicherplatz wählen und mit MEM (36) bestätigen.

Haben Sie keinen Sender auf den gewählten Programmplatz gespeichert, erscheint „Preset Empty“.

Löschen einer Programmplatz-Speicherung

- Neuen Sender auf jeweiligen Programmplatz speichern.

Displayanzeigen

- Drücken Sie MENU INFO (34) wiederholt, um folgende Anzeigen einzublenden:

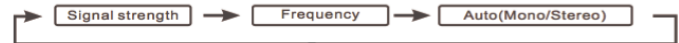

Wie Sie den CD-Player bedienen

Allgemeine Hinweise zu CDs/MP3-CDs

Das Gerät ist für Musik-CDs geeignet, die mit Audio-Daten (CD-DA oder MP3 für CD-R und CD-RW) bespielt sind. MP3-Formate müssen mit ISO 9660 Level 1 oder Level 2 erstellt werden. Multisession-CDs können nicht gelesen werden.

Im MP3-Betrieb sind die Begriffe „Folder“ = Album und „Title“ ausschlaggebend. „Folder“ entspricht dem Ordner am PC, „Title“ der Datei am PC oder einem CD-DA-Titel.

Das Gerät sortiert die Alben bzw. die Titel eines Albums nach Namen in alphabetischer Reihenfolge. Wenn Sie eine andere Reihenfolge bevorzugen sollten, ändern Sie den Namen des Titels bzw. Albums und stellen Sie eine Nummer vor den Namen.

Beim Brennen von CD-R und CD-RW mit Audio-Daten können verschiedene Probleme auftreten, die eine störungsfreie Wiedergabe bisweilen beeinträchtigen.

Ursache hierfür sind fehlerhafte Software- und Hardware-Einstellungen oder der verwendete Rohling.

Falls solche Fehler auftreten, sollten Sie den Kundendienst Ihres CD-Brenner/Brennersoftware-Herstellers kontaktieren oder entsprechende Informationen – z.B. im Internet – suchen.

Hinweis:

Wenn Sie Audio-CDs anfertigen, beachten Sie die gesetzlichen Grundlagen und verstoßen Sie nicht gegen die Urheberrechte Dritter.

Halten Sie das CD-Fach immer geschlossen, damit sich kein Staub auf der Laseroptik ansammelt.

Das Gerät kann CDs mit MP3-Dateien und normale Audio CDs (CD-DA) abspielen. Andere Dateiendungen wie z.B. *.doc, *.txt, *.pdf usw. werden nicht unterstützt. Nicht abgespielt werden können u.a. Musikdateien oder Playlists mit den Endungen *.WMA, *.AAC, *.DLF, *.M3U und *.PLS.

Hinweis: Aufgrund der Vielfalt an unterschiedlicher Encodersoftware kann nicht garantiert werden, dass jede MP3 Datei störungsfrei abgespielt werden kann.

Bei fehlerhaften Titeln/Files wird die Wiedergabe beim nächsten Titel/File fortgesetzt.

Es ist von Vorteil beim Brennen der CD mit niedriger Geschwindigkeit zu brennen und die CD als Single-Session und finalisiert anzulegen.

Welche Discs Sie verwenden können

Der CD-Player ist mit CD-, CD-R/RW- und MP3-CD-Medien kompatibel.

Spielen Sie keine anderen Medien wie DVDs etc. ab.



Disc-Größe 12 cm CDs
Spielzeit 74 min. max.

- ➔ Wenn Sie das Gerät transportieren, entfernen Sie die Disc aus dem Laufwerk. Damit vermeiden Sie Beschädigungen am CD-Player und der Disc.

Hinweis:

Die Wiedergabequalität bei MP3-CDs ist von der Einstellung der Bitrate und der verwendeten Brenn-Software abhängig.

Wie Sie Discs einlegen

- ➔ Vor der ersten Verwendung: Entfernen Sie zuerst den Transportschutz-Einleger aus dem CD-Fach (18).
- ➔ Um die CD-Wiedergabe einzuschalten, die Taste CD iPod USB CARD (39) wiederholt drücken, bis CD Mode im Display erscheint.
- ➔ Um CDs einzulegen, OPEN (31) drücken, im Display erscheint „OPEN“. Der Deckel öffnet sich nach oben. Dabei darf der Deckel nicht behindert werden.

Hinweis:

Bei geöffnetem CD-Fach (18) ist darauf zu achten, dass keine Fremdgegenstände in das Gerät gelangen können.

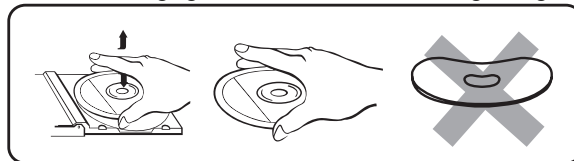

Die Linse des Laserabtasters darf auf keinen Fall berührt werden.

- ➔ CD-Fach (18) nur bei Stillstand der CD öffnen.
- ➔ CD mit der bedruckten Seite nach oben vorsichtig einlegen und auf die Arretierung des Halters drücken. Vergewissern Sie sich, dass die CD nicht schief sitzt.
- ➔ CD-Fach (18) schließen. Die CD wird eingelesen, im Display erscheint „READING“, während des Einlesens. Nach Abschluss des Einlesevorgangs erscheinen „CD“ und die Anzahl der Titel und Alben sowie die Gesamtspielzeit im Display.
- ➔ Die Wiedergabe des ersten Titels des ersten Albums beginnt automatisch.

Hinweis:

Ist keine CD eingelegt erscheint nach kurzer Zeit „NO DISC“ im Display (12).

Warten Sie mit der Bedienung, bis der CD Inhalt komplett eingelesen wurde, um sicherzustellen, dass alle benötigten Informationen von der CD gelesen wurden. Besonders bei MP3-CDs kann dieser Vorgang einige Zeit in Anspruch nehmen.

Wie Sie Discs entnehmen

- Zum Entnehmen der CD zuerst die Wiedergabe mit der STOP-Taste (34) beenden, das CD-Fach (18) mit OPEN (31) öffnen und die CD an den Rändern entnehmen.

Wie Sie eine Disc wiedergeben

Wird die CD falsch eingelegt oder ist die CD fehlerhaft erscheint „NO DISC“ im Display (12).

Hinweis:

Die Titelnummer des aktuellen Titels sowie die Spielzeit erscheinen im Display (12).

- Wenn Sie eine Abspielpause wünschen, drücken Sie die Taste ►|| (46).

Das Gerät unterbricht die Wiedergabe. Im Display (12) blinkt die Zeitangabe.

- Um die Wiedergabe fortzusetzen, drücken Sie erneut die Taste ►|| (46) drücken).

- Wenn Sie die Wiedergabe beenden wollen, drücken Sie die Taste STOP (34). Im Display (12) erscheint die Gesamtzahl der Titel.

Hinweis:

Drücken Sie stets die Taste STOP (34) vor der Entnahme der CD.

Wie Sie Titel einstellen

- Wenn Sie zum nächsten Titel springen wollen, drücken Sie einmal die Taste ►►I (44).
- Wenn Sie zum Beginn des Titels springen wollen, drücken Sie einmal die Taste I◄◄ (33).
- Wenn Sie zum vorigen Titel springen wollen, drücken Sie zweimal die Taste I◄◄ (33).

Das Display (12) zeigt die jeweils eingestellte Titel-Nummer.

- Drücken Sie so oft, bis die gewünschte Titel-Nummer angezeigt wird.

Schneller Suchlauf vorwärts oder rückwärts

Sie können im laufenden Titel einen schnellen Suchlauf vorwärts oder rückwärts durchführen, um eine bestimmte Stelle zu suchen. Dabei erfolgt die Musik-Wiedergabe über die Lautsprecher.

- Drücken Sie zum schnellen Vorlauf die Taste **▶▶I** (44) und halten Sie die Taste gedrückt, bis Sie die gewünschte Stelle gefunden haben.
- Drücken Sie zum schnellen Rücklauf die Taste **I◀◀** (33) und halten Sie die Taste gedrückt, bis Sie die gewünschte Stelle gefunden haben.
- Lassen Sie die Taste los. Die Wiedergabe wird an dieser Stelle fortgesetzt.

MP3-Album einstellen

- Zum Einstellen von MP3-Alben drücken Sie die Taste **▲ FOLDER ▼** (42, 45). Das nächste bzw. vorherige Verzeichnis (Album) wird gewählt. Der erste Titel des Albums wird wiedergegeben.

Wie Sie MP3-Informationen darstellen

- Drücken Sie **ID3** (36). Die ID3-Tag-Informationen werden im Display dargestellt. (Titel, Interpret, Album). Umlaute können nicht dargestellt werden.
- Zum Ausschalten der MP3-Informationen die Taste **ID3** (36) drücken.

Wie Sie die Wiederholungsfunktion nutzen

Titel, CD, Album wiederholen (nur MP3-CDs)

- Wählen Sie den Titel am Gerät aus.

Am Display wird die gewählte Titel-Nummer angezeigt.

- Drücken Sie die Taste **REPEAT** (38), um durch die Wiederholungsfunktion zu schalten.

CD

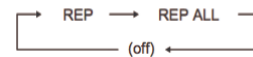

MP3-CD



- Zum Ausschalten:** **REPEAT** (38) wiederholt drücken, bis keine Repeat-Anzeige im Display steht.

Wie Sie Titel anspielen (INTRO)

→ Drücken Sie die Taste INTRO (49).

Im Display erscheint INTRO. Wenn Sie INTRO während der Wiedergabe drücken beginnt die Funktion mit dem gerade laufenden Titel.

Die INTRO-Funktion spielt jeden Titel für 10 Sekunden an. Nach dem Anspielen des letzten Titels stoppt die Funktion automatisch.

→ Um die Funktion zu stoppen, die Taste INTRO (49) erneut drücken.

Wie Sie den Zufallsgenerator nutzen

Mit dem Zufallsgenerator können Sie die Titel einer CD in einer beliebig gemischten Reihenfolge abspielen.

→ Drücken Sie im PLAY-Modus die Taste RANDOM (37). **RANDOM** erscheint im Display.

→ Die Titel werden in zufälliger Reihenfolge wiedergegeben.

→ Um die zufällige Wiedergabe der Titel zu stoppen, drücken Sie die Taste RANDOM (37).

Wie Sie die Programmier-Funktion nutzen

Mit der Programmier-Funktion können Sie bis zu 32 Titel einer Musik-CD bzw. 64 einer MP3-CD (bzw. eines USB/SD-Mediums mit MP3-Titeln) in einer von Ihnen festgelegten Reihenfolge abspielen.

Hinweis:

Die Programmierung können Sie nur vornehmen, wenn eine Disc im geschlossenen CD-Fach (18) liegt und wenn sich das Gerät im Stopp-Modus befindet.

→ Legen Sie eine Disc in das CD-Fach (18) und schließen Sie es. Drücken Sie die Taste STOP (34).

→ Drücken Sie die Taste MEM (36). „MEMORY“ erscheint im Display.

Auf dem Display (12) sehen folgende Info:

Audio-CD



MEMORY P-01
T-000

MP3-CD

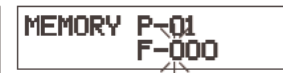

MEMORY P-01
F-000

- **MP3:** Wählen Sie mit ▲ FOLDER ▼ (42, 45) zuerst das Album und bestätigen Sie mit MEM (36).
- Wählen Sie mit den Tasten I◀◀ (33), ▶▶I (44), den ersten zu programmierenden Titel aus.

- Speichern Sie die gewünschte Titelnummer mit der Taste MEM (36). Der Titel ist jetzt auf Programmplatz 01 programmiert.
- Auf dem Display (12) sehen Sie die Nummer des nächsten Programmplatzes „P-02“. Programmieren Sie auf diese Weise die gewünschte Reihenfolge der Titel.
- Drücken Sie die Taste ►|| (46), um die Wiedergabe der Auswahl zu beginnen. Im Display (12) erscheint „MEM“ und die aktuelle Titelnummer.
- Wenn Sie die Wiedergabe der programmierten Auswahl unterbrechen möchten, drücken Sie einmal die Taste ► || (46).
- Um die Wiedergabe erneut zu starten, drücken Sie einmal die Taste ► || (46).
- Um die programmierte Wiedergabe zu beenden, drücken Sie die Taste STOP (34).

Hinweis:

Wenn Sie das CD-Fach (18) öffnen oder die Quelle wechseln, wird der Programmspeicher gelöscht. Zweimaliges Drücken der Taste STOP (34) beendet die Programmierung ebenfalls.

Wie Sie die USB-Funktion bedienen

Hinweis:

Aufgrund der Vielzahl verschiedener Modelle an MP3 Flash Player, USB-Speichermedien kann nicht garantiert werden, dass jedes Modell unterstützt wird. Verwenden Sie keine USB-Verlängerungskabel!

Es werden Geräte der USB Version 1.0 und 2.0 unterstützt.

Speichermedium einsetzen

- Mit CD iPod USB CARD (39) zu USB schalten.
- USB-Medium mit dem USB-Anschluss (5) verbinden. Die Daten des Speichermediums werden eingelesen. Die Gesamtzahl der Alben (FOLDER) – falls vorhanden – sowie der Titel werden angezeigt.



- Warten Sie mit der Bedienung, bis der Inhalt komplett eingelesen wurde, um sicherzustellen, dass alle benötigten Informationen vom Speichermedium gelesen wurden. Wenn kein Speichermedium angeschlossen ist oder nicht gelesen werden kann, erscheint die Anzeige „NO USB“ im Display (12).
- Die Wiedergabe des ersten Titels startet automatisch.
- Wiedergabe stoppen: Taste ■ (34) drücken, die Gesamtzahl der Alben und der Titel erscheint im Display (12).

Funktionen

Die weitere Bedienung sowie die Wiedergabefunktionen sind wie unter „Wie Sie eine Disc wiedergeben“, siehe S. 31, beschrieben.

Speichermedium entnehmen

- Entfernen Sie das USB-Speichermedium durch Abziehen.

Wie Sie die SD-Funktion bedienen

Speichermedium einsetzen

Vorsicht!

Wenn die Speicherkarte falsch herum in den Kartenschacht eingesteckt wird, kann die Karte nicht erkannt werden. Die Karte oder die darauf befindlichen Daten können beschädigt werden.

Hinweis: SDHC-Medien werden unterstützt.

- Schieben Sie die Karte mit der Beschriftung nach oben in den Kartenschacht (19).
- Drücken Sie CD iPod USB CARD (39) ggf. wiederholt, um zu CARD zu schalten.
- Das Medium wird gelesen.
- Wenn kein Speichermedium angeschlossen ist oder nicht gelesen werden kann, erscheint die Anzeige „NO CARD“ im Display (12).
- Die Wiedergabe des ersten Titels startet automatisch.
- Wiedergabe stoppen: Taste ■ (34) drücken, die Gesamtzahl der Alben und der Titel erscheint im Display (12).

Funktionen

Die weitere Bedienung sowie die Wiedergabefunktionen sind wie unter „Wie Sie eine Disc wiedergeben“, siehe S. 31, beschrieben.

Speichermedium entnehmen

- Entnehmen Sie die Karte wieder, indem Sie sie herausziehen.

Wie Sie die Weckfunktion benutzen

Hinweis:

Die Weckfunktion können Sie erst bedienen, wenn die korrekte Uhrzeit eingestellt worden ist.

Die Uhrzeit wird über das DAB-Signal automatisch eingestellt.

- Schalten Sie mit DAB FM AUX (32) zum DAB-Betrieb.
- Stellen Sie eine DAB+ Radiostation ein und warten Sie eine kurze Zeit.
- Falls Sie kein Signal empfangen, wechseln Sie die Station bzw. überprüfen Sie die Signalstärke, siehe S. 26.

Uhrzeit manuell einstellen

Beim erstmaligen Herstellen der Netzverbindung blinkt im Display „00:00:00,“. Stellen Sie folgendermaßen die Uhrzeit manuell ein:

- Drücken Sie in Standby die Taste C-ADJ. (36). Die Anzeige 24Hour blinkt im Display.
- Stellen Sie mit **I◀◀** (33), **▶▶I** (44) die Darstellung 12 HOUR bzw. 24 HOUR ein. Bestätigen Sie mit C-ADJ. (36). Die Stunden blinken.

- Stellen Sie mit **I◀◀** (33), **▶▶I** (44) die aktuelle Stunde ein.
- Bestätigen Sie mit C-ADJ. (36). Die Minuten blinken im Display.
- Stellen Sie mit **I◀◀** (33), **▶▶I** (44) die aktuelle Minute ein.
- Bestätigen Sie mit C-ADJ. (36). Die Uhrzeit ist eingestellt.

Uhrzeit einblenden

- Taste CLOCK DISP (41) im Betrieb drücken.

Die Uhrzeit wird eingeblendet und nach ca. 10 Sekunden kehrt das Display zum Ausgangszustand zurück.

Wecker einstellen

Der Timer schaltet das Gerät zur eingestellten Weckzeit ein.

Einschaltzeit einstellen

Wird während der Einstellung länger als 10 Sekunden keine Taste gedrückt, verlässt das Gerät den Modus automatisch. Sie müssen dann von vorne beginnen.

- Drücken Sie die Taste TIMER (47) und halten Sie die Taste gedrückt, bis „On Time“ erscheint, um die Weckzeit einzustellen. Die Stunden blinken.
- Stellen Sie mit **I◀◀** (33), **▶▶I** (44) die Weckzeit in Stunden und Minuten ein.

- Drücken Sie die Taste TIMER (47), um jeweils die Einstellung der Stunde bzw. Minute zu übernehmen.
- „OFF Time“ erscheint, um die Ausschaltzeit einzustellen. Die Stunden blinken.
- Stellen Sie mit **I◀◀** (33), **▶▶I** (44) die Ausschaltzeit in Stunden und Minuten ein.
- Drücken Sie die Taste TIMER (47), um jeweils die Einstellung der Stunde bzw. Minute zu übernehmen.
- Der Einschaltquelle blinkt. Stellen Sie mit **I◀◀** (33), **▶▶I** (44) die gewünschte Quelle FM, CD, iPod, USB, CARD, DAB ein drücken Sie die TIMER-Taste (47) zur Bestätigung
- Die Lautstärke-Anzeige blinkt. „VOL 13“ erscheint im Display. Stellen Sie mit **I◀◀** (33), **▶▶I** (44) die gewünschte Einschalllautstärke ein und beenden Sie die Timer-Einstellung durch Drücken der Taste TIMER (47).
- Schalten Sie das Gerät in STANDBY.

Der Timer schaltet das Gerät zur eingestellten Uhrzeit mit der gewählten Quelle ein. Der Timer schaltet das Gerät bei Erreichen der Ausschaltzeit aus.

Im Display erscheint zur Signalisierung eines aktiven Timers das Timersymbol.

Weckfunktion ein- und ausschalten

- Drücken Sie in Stanby die Taste TIMER (47), um den Timer ein- bzw. auszuschalten. „Time On“ bzw. „Time Off“ erscheint im Display.

Wecker nach Alarm ganz ausschalten

- Drücken Sie die Taste STANDBY (11, 28), um den Wecker auszuschalten.

Hinweis:

Die Weckfunktion schaltet das Gerät am nächsten Tag zur eingestellten Weckzeit wieder ein. Im Display ist weiterhin der eingestellte Alarm sichtbar.

Wie Sie das Gerät reinigen

Stromschlag!

Um die Gefahr eines elektrischen Schlages zu vermeiden, dürfen Sie das Gerät nicht mit einem nassen Tuch oder unter fließendem Wasser reinigen. Vor dem Reinigen Netzstecker ziehen.

ACHTUNG!

Sie dürfen keine Scheuerschwämme, Scheuerpulver und Lösungsmittel wie Alkohol oder Benzin verwenden.

→ Reinigen Sie das Gehäuse mit einem weichen, mit Wasser angefeuchteten Tuch.

Hinweise zur CD

Die CD stets in der Hülle aufbewahren und nur an den Kanten anfassen. Die in Regenbogenfarben schimmernde Oberfläche darf nicht berührt werden und sollte stets sauber sein. Kein Papier oder Klebeband auf die Etikettenseite der Disk kleben. Die CD sollte von praller Sonneneinstrahlung und Wärmequellen wie Heizungen ferngehalten werden.

Ebenfalls darf eine CD nicht in einem direkt in der Sonne geparkten Wagen liegen, da die Innentemperatur im Wagen extrem hoch ansteigen kann. Fingerabdrücke

und Staub auf der bespielten Seite mit einem sauberen, trockenen Reinigungstuch reinigen.

Es dürfen zum Reinigen von CDs keine Plattenpflegemittel wie Plattenspray, Reinigungsflüssigkeiten, Antistatikspray oder Lösungsmittel wie Benzin, Verdünnung oder sonstige im Handel erhältliche Chemikalien verwendet werden. Hartnäckige Flecken können eventuell mit einem feuchten Fensterleder beseitigt werden.

→ Wischen Sie vom Mittelpunkt zum Rand der Disc.

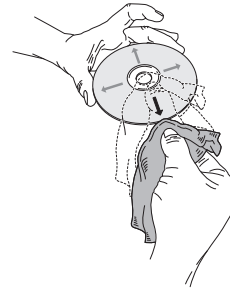

Kreisende Bewegungen beim Reinigen verursachen Kratzer. Diese können zu Fehlern bei der Wiedergabe führen.

Wie Sie Fehler beseitigen

Wenn das Gerät nicht wie vorgesehen funktioniert, überprüfen Sie es anhand der folgenden Tabellen.

Wenn Sie die Störung auch nach den beschriebenen Überprüfungen nicht beheben können, nehmen Sie bitte Kontakt mit dem Hersteller auf.

Probleme mit dem Gerät

Symptom	Mögliche Ursache/Abhilfe
Gerät lässt sich nicht einschalten.	Das Gerät wird nicht mit Strom versorgt. Schließen Sie das Netzkabel richtig an die Netzsteckdose an.
Es ist kein Ton zu hören.	Erhöhen Sie die Lautstärke. Ziehen Sie den Kopfhörer-Stecker aus dem Gerät, wenn Sie über Lautsprecher hören möchten. Ggf. ist die falsche Quelle gewählt worden.
Das Display schaltet sich nicht ein.	Gerät mit POWER ausschalten, wieder einschalten, Gerät einschalten.

Symptom	Mögliche Ursache/Abhilfe
Es ist ein Störgeräusch zu hören.	In der Nähe des Gerätes sendet ein Mobiltelefon oder ein anderes Gerät störende Radiowellen aus. Entfernen Sie das Mobiltelefon oder das Gerät aus der Umgebung des Gerätes.
Es treten andere Bedienungsstörungen, laute Geräusche oder eine gestörte Display-Anzeige auf.	Elektronische Bauteile des Gerätes sind gestört. Ziehen Sie den Netzstecker. Lassen Sie das Gerät ca. 10 Sekunden von der Stromquelle getrennt. Schließen Sie das Gerät erneut an oder setzen Sie die Batterien ein.

Probleme mit dem CD-Player

Symptom	Mögliche Ursache/Abhilfe
Die CD wird nicht wiedergegeben oder springt bei der Wiedergabe weiter.	Das Gerät befindet sich nicht im CD-Modus. Falsche CD eingelegt.
	Das CD-Fach ist nicht geschlossen. Schließen Sie das CD-Fach.
	Die CD ist falsch eingelegt. Legen Sie die CD mit der beschrifteten Seite nach oben ein. Die CD muss gut zentriert im CD-Fach liegen.
	Die CD ist verschmutzt oder defekt. Reinigen Sie die CD, verwenden Sie eine andere CD.
	Im CD-Fach hat sich Feuchtigkeit niedergeschlagen. Entnehmen Sie die CD und lassen Sie das CD-Fach ca. 1 Stunde zum trocknen offen stehen.
	Die Spielzeit der CD beträgt mehr als 74 Minuten.

Symptom	Mögliche Ursache/Abhilfe
Der Ton setzt aus.	Die Lautstärke ist zu hoch eingestellt. Regeln Sie die Lautstärke herunter.
	Die CD ist beschädigt oder verschmutzt. Reinigen Sie die CD oder ersetzen Sie sie.
	Das Gerät ist Vibrationen ausgesetzt. Stellen Sie das Gerät an einem vibrationsarmen Ort auf.

Probleme mit dem Radio

Symptom	Mögliche Ursache/Abhilfe
Es wird kein Radiosender empfangen.	Das Gerät befindet sich nicht im Radio-Modus. Taste FM DAB drücken.
Es wird kein DAB-Signal empfangen.	Überprüfen Sie, ob in der Region DAB Empfang möglich ist. Richten Sie die Antenne neu aus. Andere Geräte, z. B. Fernseher stören den Empfang. Stellen Sie das Gerät weiter entfernt von diesen Geräten auf.
Der Ton ist schwach oder von schlechter Qualität.	Probieren Sie, andere Sender zu empfangen.

Probleme mit dem iPhone/iPod-Dock

Symptom	Mögliche Ursache/Abhilfe
iPhone/iPod lässt sich nicht andocken.	iPhone/iPod nochmals entfernen und neu einsetzen. Dock auf Fremdkörper prüfen.
iPhone/iPod wird nicht geladen.	iPhone/iPod ist nicht korrekt angedockt. Ggf. neu andocken. Anschlüsse auf Fremdkörper prüfen, ggf. reinigen. iPhone/iPod ist im Status „locked“. Prüfen, ob sich iPhone/iPod außerhalb korrekt bedienen lässt. Ggf. Hersteller-Anleitung lesen.
Es ist kein Ton zu hören.	Erhöhen Sie die Lautstärke. Schalten Sie die Wiedergabe am iPhone/iPod ein. Prüfen Sie das Dock. Stellen Sie sicher, dass Sie die neueste Software für den iPod/das iPhone verwenden. Taste iPOD drücken. Stummschaltung MUTE ausschalten.

Probleme mit der Fernbedienung

Symptom	Mögliche Ursache/Abhilfe
Die Fernbedienung funktioniert nicht.	Batterien falsch eingelegt oder schwach. Überprüfen Sie die Polarität, wechseln Sie die Batterien. IR-Verbindung unterbrochen. Entfernen Sie Objekte, die sich zwischen Fernbedienung und Gerät befinden. Abstand zu groß. Max. Entfernung zum Gerät: ca. 6 Meter

Probleme mit USB/SD-Medien

Symptom	Mögliche Ursache/Abhilfe
Keine Wiedergabe möglich.	Das Gerät befindet sich nicht im USB/SD-Modus. Mit USB, CARD zur jeweiligen Quelle schalten. Medium nicht eingesetzt oder leer. Medium korrekt einsetzen bzw. mit Musikdaten bespielen.

Technische Daten

Abmessungen Gerät (Breite x Tiefe x Höhe)	152 x 242 x 220 mm
Lautsprecher:	140 x 222 x 218 mm
Gewicht komplett:	ca. 5,5 kg
Spannung:	230 V – 240 V Wechselstrom, 50 Hz, 80 W Standby: < 1 W
Ausgangsleistung:	2 x 20 W Sinus
Umgebungsbedingungen:	+5 C bis +35 C 5 % bis 90 % relative Luftfeuchte (nicht kondensierend)
Radio: Empfangsfrequenzen: Analog DAB Antenne:	UKW 87,5–108 MHz DAB+ 174–240 MHz DAB/UKW-Wurfantenne



CD Laser: Wandler	655 nm Wellenlänge, Klasse 1 1 bit D/A
Fernbedienungsbatterie	2 x 1,5 V, AAA (nicht im Lieferumfang enthalten)
Kopfhörer / LINE IN Anschlussbuchse:	3,5 mm Klinke
Video-Anschlussbuchse:	Cinch, CVBS
MP3-Wiedergabe:	99 Alben, 999 Titel

“Made for iPhone/iPod” means that an electronic accessory has been designed to connect specifically to iPhone/iPod and has been certified by the developer to meet Apple performance standards.

Apple is not responsible for the operation of this device or its compliance with safety and regulatory standards.

iPhone, iPod, iPod classic, iPod nano and iPod touch are trademarks of Apple Computer, Inc., registered in the U.S. and other countries.

Technische Änderungen und Irrtümer vorbehalten. Die Abmessungen sind ungefähre Werte.

Richtlinien und Normen: Dieses Produkt entspricht der Niederspannungsrichtlinie (2006/95/EC), der ErP Richtlinie 2009/125/EC, der EMV-Richtlinie (2004/108/EC) und der CE-Kennzeichenrichtlinie.

Wie Sie den Hersteller erreichen

DGC GmbH
Graf-Zeppelin-Str. 7
D-86899 Landsberg

www.dual.de

Entsorgungshinweise

Entsorgung der Verpackung

Ihr neues Gerät wurde auf dem Weg zu Ihnen durch die Verpackung geschützt. Alle eingesetzten Materialien sind umweltverträglich und wieder verwertbar. Bitte helfen Sie mit und entsorgen Sie die Verpackung umweltgerecht. Über aktuelle Entsorgungswege informieren Sie sich bei Ihrem Händler oder über Ihre kommunale Entsorgungseinrichtung.

Erstickungsgefahr!

Verpackung und deren Teile nicht Kindern überlassen.

Erstickungsgefahr durch Folien und andere Verpackungsmaterialien.

Entsorgung des Gerätes

Altgeräte sind kein wertloser Abfall. Durch umweltgerechte Entsorgung können wertvolle Rohstoffe wieder gewonnen werden. Erkundigen Sie sich in Ihrer Stadt- oder Gemeindeverwaltung nach Möglichkeiten einer umwelt- und sachgerechten Entsorgung des Gerätes. Vor der Entsorgung des Gerätes sollten die Batterien entfernt werden.



Dieses Gerät ist entsprechend der Richtlinie 2002/96/EG über Elektro- und Elektronik-Altgeräte (WEEE) gekennzeichnet.

Dieses Produkt darf am Ende seiner Lebensdauer nicht über den normalen Haushaltsabfall entsorgt werden, sondern muss an einem Sammelpunkt für das Recycling von elektrischen und elektronischen Geräten abgegeben werden. Das Symbol auf dem Produkt, der Gebrauchsanleitung oder der Verpackung weist darauf hin. Die Werkstoffe sind gemäß ihrer Kennzeichnung wiederverwertbar. Mit der Wiederverwendung, der stofflichen Verwertung oder anderen Formen der Verwertung von Altgeräten leisten Sie einen wichtigen Beitrag zum Schutze unserer Umwelt.

Lebensgefahr!

Bei ausgedienten Geräten Netzstecker ziehen.
Netzkabel durchtrennen und mit dem Stecker entfernen.



DAB 550

Micro chaîne stéréo

Manuel d'utilisation

Avant-propos

Ce manuel d'utilisation vous aide en vue d'une utilisation

- conforme aux prescriptions et
- sûre

de votre micro chaîne stéréo, appelée par la suite chaîne stéréo ou appareil.

Groupe ciblé par ce manuel d'utilisation

Le manuel d'utilisation s'adresse à toute personne, qui

- installe,
- utilise,
- nettoie
- ou élimine l'appareil.

Les noms des sociétés, des institutions ou des marques mentionnés sont des marques de fabrique ou des marques déposées des propriétaires correspondants.

Caractéristiques de présentation de ce manuel d'utilisation

Divers éléments du manuel d'utilisation sont munis de caractéristiques de présentation définies. Ainsi, vous pourrez rapidement vous rendre compte s'il s'agit

de texte normal,

- d'énumérations ou

→ d'étapes de manipulation.

Consigne de réinitialisation :

Il peut arriver que le logiciel de l'appareil génère une erreur et que l'appareil ne réponde plus à aucune commande.

Dans ce cas, veuillez procéder de la manière suivante :

- Eteignez l'appareil à l'aide de la touche ON/OFF 24
- Attendez quelques instants
- Remettez l'appareil en marche.

La mémoire système est réinitialisée et l'appareil est à nouveau opérationnel.

Table des matières

Vue d'ensemble de l'appareil	5
Télécommande	6
Remarques concernant le maniement	8
Consignes de sécurité.....	8
Maniement des piles	10
Installation de l'appareil.....	11
Description de l'appareil.....	13
Volume de livraison.....	13
Caractéristiques particulières de l'appareil.....	13
Préparation du fonctionnement de l'appareil	14
Comment brancher les haut-parleurs.....	14
Amélioration de la réception d'antenne	15
Insertion des piles	15
Raccordement vidéo	16
Raccordement du câble d'alimentation	16
Utilisation d'un casque	17
Branchement d'une source audio externe.....	17
Connexion d'iPod / iPhone	18

Utilisation des fonctions générales de l'appareil	19
Mise en marche de l'appareil	19
Sélection de la source	20
Comment régler le volume.....	20
Réglage de la tonalité	20
Activation de la mise en sourdine ("Mute").....	20
Utilisation de la fonction SLEEP	20
Comment arrêter l'appareil	20
Utilisation de votre iPhone / votre iPod	21
Mise en marche	21
Extinction	21
Commande iPhone / iPod.....	22
Utilisation d'autres lecteurs MP3.....	22
La fonction DAB.....	23
Qu'est-ce que le format DAB+	23
Exécution d'une recherche automatique en mode DAB	24
Sélection manuelle des stations / recherche de stations avec DAB	24
Mémorisation des stations DAB.....	25
Restauration des réglages usine de l'appareil.....	25
Affichage de la version logicielle	26
Visualisation des informations d'affichage	26

Table des matières

Le mode FM	27
Activation du mode radio	27
Réglage du mode "Mono / Stéréo"	27
Mémorisation des stations FM	28
Affichages.....	28
Comment faire fonctionner le lecteur de CD	29
Remarques générales concernant les CD / CD MP3.....	29
Quels disques pouvez-vous utiliser	30
Comment insérer les disques.....	30
Prélèvement des disques	31
Lecture d'un disque	31
Comment sélectionner les titres	31
Comment représenter les informations MP3.....	32
Comment utiliser la fonction de répétition	32
Lecture du début de chaque titre (INTRO).....	33
Comment utiliser le générateur de hasard	33
Utilisation de la fonction de programmation.....	33

Comment utiliser la fonction USB	35
Insertion du support de données	35
Fonctions	35
Utilisation de la fonction SD	36
Insertion du support de données	36
Fonctions	36
Comment utiliser la fonction réveil	37
Réglage manuel de l'heure	37
Réglage du réveil	37
Activation et désactivation de la fonction réveil	38
Nettoyage de l'appareil	39
Remarques concernant les CD.....	39
Élimination des dérangements	40
Caractéristiques techniques	43
Consignes d'élimination	44

iPod / iPhone is a trademark of Apple Computer, Inc., registered in the U.S. and other countries.

"Made for iPhone/iPod" means that an electronic accessory has been designed to connect specifically to iPhone/iPod and has been certified by the developer to meet Apple performance standards.

Apple is not responsible for the operation of this device or its compliance with safety and regulatory standards.

Vue d'ensemble de l'appareil

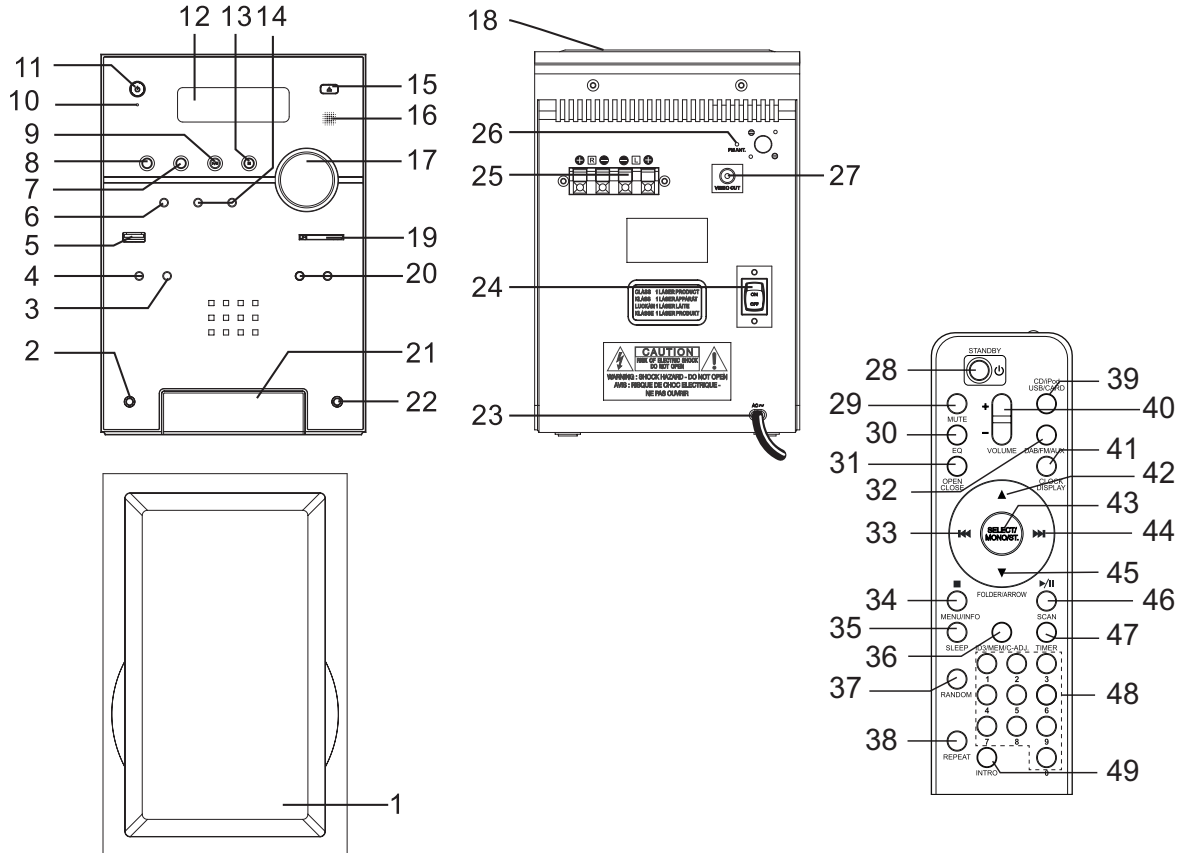





Vue d'ensemble de l'appareil

1		Haut-parleur
2	LINE IN	Prise pour source externe, jack de 3,5 mm
3	REPEAT	Fonction de répétition REPEAT
4	ID3 / MEM / C-ADJ.	Activation / désactivation tags ID3, fonction de programmation CD, USB/SD, mémorisation stations de radio PRESET, réglage de l'heure
5	USB IN	Port USB
6	SELECT FM MONO/ST.	Activation d'une option de menu Pression longue : DAB Manual tune Commutation mono, stéréo
7	CD iPod USB CARD	Sélection du mode de fonctionnement: CD, iPod, USB, CARD
8	DAB FM AUX	Sélection du mode de fonctionnement: DAB, FM, AUX
9	PLAY/PAUSE ▶ SCAN	CD, iPod, USB, CARD: Démarrage de la lecture, pause DAB : full scan FM : recherche automatique
10	LED	LED mode veille
11	⏻ STANDBY / ON	Mise en marche, arrêt (MODE VEILLE)
12		Afficheur LCD

13	■ STOP MENU / INFO	CD, USB / CARD: arrêt de la lecture Affichage des informations, Ouverture du mode menu iPod, retour au sein du menu iPod
14	SKIP / TUNE SARCH I◀◀ ▶▶I	TUNER : Sélection d'une station PRESET DAB : défilement entre les stations FM : réglage de la fréquence CD : sélection de titres, recherche rapide Réglage de l'heure
15	OPEN CLOSE	Ouverture / fermeture du compartiment CD
16	IR	Récepteur de la télécommande
17	-VOLUME+	Bouton de réglage du volume
18		Compartiment CD
19	MEMORY CARD	Logement de carte SD
20	▼ FOLDER ▲	CD / USB / CARD : Sélection d'albums iPod : défilement entre les menus
21	PUSH	Station d'accueil iPhone / iPod : presser pour ouvrir
22	PHONES	Prise casque, fiche jack de 3,5 mm
23	AC ~	Raccordement au secteur 230-240 V ~ 50 Hz
24	ON OFF	Interrupteur d'alimentation
25	R L	Prises haut-parleurs
26	ANT	Antenne DAB/FM
27	VIDEO OUT	Sortie vidéo, Cinch
-		Plaque signalétique (face arrière)

Télécommande

28	 Standby	Mise en marche, arrêt (MODE VEILLE)
29	MUTE	Mise en sourdine
30	EQ	Réglage de tonalité de l'égaliseur
31	OPEN CLOSE	Ouverture / fermeture du compartiment CD
32	DAB FM AUX	Sélection du mode de fonctionnement
33		TUNER : Sélection d'une station PRESET DAB : défilement entre les stations FM : réglage de la fréquence CD / USB / CARD : sélection de titres, recherche rapide ; Réglage de l'heure iPod : défilement entre les menus
34	 STOP MENU / INFO	CD : arrêt de la lecture Affichage informations ; Ouverture du mode menu iPod, retour au sein du menu iPod
35	SLEEP	Fonction SLEEP
36	ID3/MEM/C-ADJ.	Activation / désactivation tags ID3, fonction de programmation CD, USB/SD, mémorisation stations de radio PRESET, réglage de l'heure
37	RANDOM	Lecture aléatoire
38	REPEAT	Fonction de répétition REPEAT
39	CD iPod USB CARD	Sélection du mode de fonctionnement

40	VOLUME	Touches de réglage du volume – moins fort, + plus fort
41	CLOCK DISP	Réglage / affichage de l'heure
42		CD / USB / CARD : Sélection d'albums iPod : défilement entre les menus
43	SELECT FM MONO/ST.	Activation d'une option de menu Pression longue : DAB Manual tune Commutation mono, stéréo
44		TUNER : Sélection d'une station PRESET DAB : défilement entre les stations FM : réglage de la fréquence CD / USB / CARD : sélection de titres, recherche rapide ; Réglage de l'heure iPod : défilement entre les menus
45		CD / USB / CARD : Sélection d'albums iPod : défilement entre les menus
46	PLAY/PAUSE  SCAN	démarrer la lecture, pause DAB : full scan FM : recherche automatique
47	TIMER	Réglage de la fonction réveil
48	0 ... 9	Touches numériques pour sélection de titres CD, USB, CARD
49	INTRO	Fonction de lecture du début des titres CD, USB, CARD

Remarques concernant le maniement

Veillez lire consciencieusement toutes les consignes de sécurité et conservez-les au cas où vous vous poseriez des questions ultérieurement. Observez toujours tous les avertissements et toutes les consignes figurant dans ce manuel d'utilisation, ainsi que ceux figurant au dos de l'appareil.



Consignes de sécurité

Attention !

- L'appareil doit uniquement être raccordé à une tension secteur de 230 V- 240 V~, 50 Hz. N'essayez jamais d'utiliser l'appareil avec une autre tension.
- La fiche secteur doit seulement être raccordée après la fin de l'installation conforme aux prescriptions.
- Si le câble d'alimentation est défectueux ou si l'appareil présente d'autres dommages, l'appareil ne doit pas être mis en marche.
- Lors du débranchement de la fiche de la prise de courant, tirez sur la fiche – et non sur le câble.
- Afin d'éviter un risque d'incendie et le risque d'un choc électrique, n'exposez pas l'appareil à la pluie ni à toute autre sorte d'humidité.
- Évitez le contact de l'appareil avec l'eau ou l'humidité.
- Ne mettez pas l'appareil en service à proximité de baignoires, de piscines ou autres jets d'eau.
- Ne posez pas de récipient contenant des liquides, p. ex. vases à fleurs, sur l'appareil. Ils pourraient se renverser et le liquide qui s'écoule risquerait d'entraîner des dommages considérables ou même un choc électrique.
- Si des corps étrangers ou un liquide devaient parvenir à l'intérieur de l'appareil, débranchez immédiatement la fiche secteur de la prise de courant. Faites vérifier l'appareil par un spécialiste qualifié avant de le remettre en service. Danger de choc électrique en cas d'ouverture du boîtier.
- N'ouvrez pas le boîtier. Danger de choc électrique en cas d'ouverture du boîtier.
- N'essayez jamais de réparer vous-même un appareil défectueux. Adressez-vous toujours à nos points de service après-vente.
- N'ouvrez en aucun cas l'appareil – seul un spécialiste doit l'ouvrir.
- Des corps étrangers, p. ex. aiguilles, pièces de monnaie, etc., ne doivent pas tomber à l'intérieur de l'appareil.

- Veillez également à ne pas toucher les contacts avec des objets métalliques ou avec les doigts. Ceci peut occasionner des court-circuits.
- Ne posez pas de bougies allumées ou autres sources potentielles d'incendie sur l'appareil.
- Ne laissez jamais des enfants utiliser cet appareil sans surveillance.
- Faites effectuer les travaux de maintenance uniquement par des spécialistes qualifiés, faute de quoi, vous vous mettriez vous-même ou d'autres personnes en danger.
- L'appareil reste branché au secteur, même lorsqu'il est éteint. Débranchez la fiche secteur de la prise de courant si vous n'utilisez pas l'appareil pendant une période prolongée. Tirez uniquement la fiche et non pas le câble.
- N'écoutez pas des CD ou la radio avec un volume trop élevé, car cela pourrait entraîner des troubles auditifs durables.
- Cet appareil n'est pas destiné pour une utilisation par des personnes (y compris des enfants) avec des facultés physiques, sensorielles ou intellectuelles limitées ou manquant d'expérience et/ou de connaissances, sauf si elles sont sous la surveillance d'une personne compétente pour leur sécurité ou s'ils ont reçu l'autorisation de cette personne pour utiliser l'appareil.

- Les enfants doivent être sous surveillance, afin de s'assurer qu'ils ne jouent pas avec l'appareil.
- Il est interdit de procéder à des transformations sur l'appareil.
- Les appareils endommagés ou les accessoires endommagés ne doivent plus être utilisés.



Le lecteur de CD utilise un rayon laser invisible, qui pourrait vous blesser les yeux en cas de manipulation non conforme. Ne regardez jamais directement dans le compartiment CD lorsqu'il est ouvert.

- Cet appareil est un appareil à laser de classe 1 (CLASS 1 LASER). L'autocollant comportant cette indication (CLASS 1 LASER PRODUCT) se trouve à l'arrière de l'appareil.



- N'essayez pas de forcer en connectant votre iPod / votre iPhone.

Maniement des piles

- Veillez à ce que les piles restent hors de portée des enfants. Les enfants peuvent porter les piles à la bouche et les avaler, ce qui peut conduire à de graves problèmes de santé. Conservez pour cette raison les piles et la télécommande à l'abri des enfants en bas âge. En pareil cas, consultez immédiatement un médecin !
- Les piles ordinaires ne doivent pas être chargées, ni réactivées par d'autres méthodes, ni démontées, chauffées ou jetées au feu (**risque d'explosion !**).
- Remplacez à temps des piles devenues faibles. Nettoyez les contacts des piles et les contacts de l'appareil avant leur introduction.
- Remplacez toujours toutes les piles en même temps et utilisez des piles de même type.
- En cas de pile mal introduire, il y a **risque d'explosion !**
- N'essayez pas de recharger la pile, de la démonter, la chauffer à une température supérieure à 100 °C ou de la brûler.
- Éliminez immédiatement les piles usagées. Ne remplacez des piles que par des piles de type et de numéro de modèle appropriés

Attention !

- N'exposez pas les piles à des conditions extrêmes. Ne les posez pas sur des radiateurs, ne les exposez pas à l'ensoleillement direct !
- Les piles usagées ou endommagées peuvent provoquer des irritations cutanées. Veillez à porter des gants de protection appropriés. Nettoyez le compartiment des piles avec un chiffon sec.

Remarque importante concernant l'élimination :

Les piles peuvent contenir des produits toxiques qui sont nuisibles pour la santé et l'environnement.

- Les piles sont soumises à la directive européenne 2006/66/CE. Elles ne doivent pas être éliminées avec les ordures ménagères normales.
- Veuillez vous informer sur les prescriptions locales en matière de gestion des déchets concernant les piles, étant donné que l'élimination correcte permet de protéger l'environnement et l'homme contre des conséquences négatives potentielles.

Ce pictogramme se trouve sur les piles à substances nocives :



Utilisation conforme aux prescriptions

L'appareil est conçu pour la réception d'émissions radio FM / DAB, en tant que lecteur de CD, station d'accueil iPhone / iPod et pour la lecture de fichiers de musique à partir de sources USB, de cartes SD ainsi que d'appareils externes. L'appareil est conçu pour un usage privé et ne convient pas pour un usage industriel.

- **iPod / iPhone** : N'essayez pas de forcer en connectant votre iPod / votre iPhone.
- N'utilisez pas de câble USB pour raccorder des supports USB au port USB. Le port USB est uniquement conçu pour une connexion directe de supports USB.

Installation de l'appareil

- Installez l'appareil sur un support solide, sûr et horizontal. Veillez à une bonne ventilation.
- Ne posez pas l'appareil sur des surfaces molles telles que moquettes, tapis, couvertures, ou à proximité de rideaux ou de tentures murales. Les ouvertures d'aération pourraient être obstruées. La circulation de l'air nécessaire risquerait d'être interrompue, ce qui pourrait conduire à un embrasement de l'appareil.
- Les fentes d'aération à l'arrière et sur les côtés doivent toujours être dégagées. Elles ne doivent pas être recouvertes par des rideaux, des nappes ou des journaux.
- N'installez pas l'appareil à proximité de sources de chaleur telles que radiateurs. Evitez l'ensoleillement direct et les emplacements exposés à une quantité exceptionnelle de poussières.
- L'appareil ne doit pas être installé dans des locaux avec un taux d'humidité de l'air élevé, p. ex. cuisine ou sauna, étant donné que des dépôts d'eau de condensation risqueraient d'endommager l'appareil. L'appareil est prévu pour un fonctionnement dans un environnement sec et au sein d'un climat tempéré, et ne doit pas être exposé aux gouttes d'eau ni aux projections d'eau.

- Veuillez tenir compte du fait que les pieds de l'appareil peuvent laisser, le cas échéant, des marques de couleur sur certaines surfaces de meubles. Mettez une protection entre le meuble et l'appareil.
 - Vous ne devez utiliser l'appareil qu'en position verticale. N'utilisez **pas** l'appareil en extérieur !
 - Gardez l'appareil et les disques à distance d'appareils générant de forts champs magnétiques.
 - Ne posez pas d'objets lourds sur l'appareil.
 - Lorsque vous déplacez l'appareil d'un environnement froid vers un environnement chaud, de l'humidité peut se former à l'intérieur de l'appareil. Dans ce cas, attendez environ une heure avant de le mettre en service.
 - Posez le câble d'alimentation de manière à éviter tous risques de trébuchement.
 - Veillez toujours à une bonne accessibilité au câble d'alimentation ou au connecteur, de manière à pouvoir débrancher rapidement l'appareil de l'alimentation électrique !
 - La prise doit être située le plus près possible de l'appareil.
 - Pour le raccordement au secteur, enfoncer complètement la fiche secteur dans la prise.
 - Utiliser un raccordement secteur approprié et éviter d'utiliser des multiprises !
 - Ne pas toucher la fiche d'alimentation avec les mains mouillées, risque d'électrocution !
 - En cas de dérangements ou de formation de fumée et d'odeurs provenant de l'appareil, retirer immédiatement la fiche d'alimentation de la prise !
 - Débranchez la fiche secteur si un orage menace.
 - Débranchez la fiche secteur si l'appareil n'est pas utilisé sur une période prolongée, p. ex. avant d'entreprendre un voyage.
 - Si l'appareil n'est pas exploité pendant une période prolongée, retirez toutes les piles, car celles-ci risquent de couler et d'endommager l'appareil.
 - Un volume trop élevé, surtout lors de l'utilisation de casques, peut conduire à des dommages auditifs.
 - Ne placez pas l'appareil à proximité d'équipements générant des champs magnétiques de forte intensité (moteurs, haut-parleurs, transformateurs par exemple).
 - L'appareil utilise un rayon laser invisible. En cas de mauvaise manipulation, celui-ci peut blesser vos yeux. Ne portez jamais votre regard à l'intérieur du tiroir ouvert de l'appareil. N'ouvrez en aucun cas l'appareil ou le boîtier.
- Télécommande :**
- Si l'appareil n'est pas exploité pendant une période prolongée, retirez toutes les piles, car celles-ci risquent de couler et d'endommager l'appareil.

Description de l'appareil

Volume de livraison

Veillez vérifier que tous les accessoires mentionnés ci-dessous sont présents :

- micro chaîne stéréo,
- télécommande sans pile,
- 2 haut-parleurs,
- 2 recouvrements frontaux de haut-parleur,
- le présent manuel d'utilisation.

Caractéristiques particulières de l'appareil

L'appareil est constitué d'une radio DAB+ / FM avec lecteur de CD MP3 et d'un port USB / SD, d'une station d'accueil pour une lecture à partir de votre iPhone / iPod et d'une fonction timer.

Si vous avez connecté votre iPhone / iPod, la lecture s'effectue par l'intermédiaire des haut-parleurs de la station d'accueil.

Les iPhone / iPod connectés peuvent être commandés à l'aide des touches de l'appareil et également de façon confortable au moyen de la télécommande.

- Les iPhone / iPod connectés sont chargés par l'appareil.

Avec cet appareil vous pouvez :

- lire des CD, CD-R/RW et CD MP3. Les CD gravés doivent être finalisés. Consultez à ce sujet les instructions du manuel de votre graveur de CD.
- L'appareil peut répéter automatiquement différents titres ou un CD complet.
- L'appareil peut lire dans un ordre programmable jusqu'à 32 titres d'un CD, ainsi que 64 titres d'un CD MP3 (ou d'une source USB / CARD).
- L'appareil peut lire des titres avec la fonction aléatoire et avec la fonction de lecture du début des titres.
- La radio numérique met à disposition un nouveau format numérique qui permet d'écouter un son cristallin sans grésillements
- Vous pouvez mémoriser jusqu'à 30 stations DAB / FM.
- L'appareil dispose d'un affichage de l'heure et de la date.
- L'appareil dispose d'une fonction de réveil ainsi que d'une fonction d'arrêt différé.
- Vous pouvez choisir si vous souhaitez être réveillé par le biais d'un iPhone / iPod connecté, du TUNER (radio), via CD, USB / SD ou vibreur sonore.
- Vous pouvez restituer le son par le biais d'un casque.
- Vous pouvez restituer le son d'appareils externes.
- Vous pouvez restituer des vidéos d'iPhone / iPod connectés sur votre téléviseur.

Préparation du fonctionnement de l'appareil

Vous pouvez raccorder l'appareil au secteur normal (230 V – 240 V ~ / 50 Hz).

La chaleur résultant du fonctionnement doit être évacuée par une circulation d'air suffisante. Pour cette raison, l'appareil ne doit pas être recouvert ou logé dans une armoire fermée. Veillez à disposer d'un espace libre d'au moins 10 cm autour de l'appareil.

Attention !

➔ Raccordez tout d'abord les composants de l'appareil entre eux avant d'établir la connexion au secteur.

Comment brancher les haut-parleurs

- Branchez uniquement les haut-parleurs fournis !
 - Pour le branchement des haut-parleurs, mettez l'appareil hors tension et débranchez la fiche secteur de la prise de courant !
- ➔ Pressez les leviers de blocage vers le bas et insérez les câbles des haut-parleurs dans les prises de raccordement (25). Le boîtier de haut-parleur gauche doit être connecté sur la borne "L" et le boîtier droit sur la borne "R".

➔ Le fil noir du câble de haut-parleur doit être fixé respectivement à la borne noire (–) de l'appareil. L'autre fil doit être fixé à la borne rouge (+).

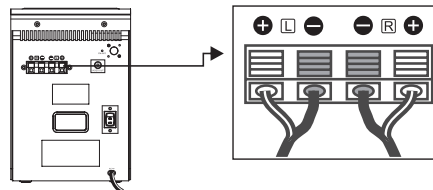

Remarque :

Introduire uniquement l'extrémité dénudée du câble de haut-parleur !

Afin d'obtenir la meilleure qualité de son possible, positionnez les haut-parleurs dans la mesure du possible de façon à former un triangle équilatéral (voir figure ci-dessous).

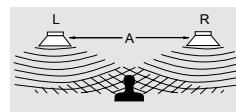

Si les haut-parleurs sont masqués par des rideaux, des meubles, etc., la qualité sonore sera plus mauvaise. Pour cette raison, disposez tous les haut-parleurs de manière à éviter tout obstacle entre votre position d'écoute et les haut-parleurs.

Amélioration de la réception d'antenne

Le nombre et la qualité des stations que vous pouvez recevoir dépend des conditions de réception sur le lieu d'installation. L'antenne filaire DAB/FM (26) permet de cibler la réception. Elle doit être orientée sur toute sa longueur en fonction de la meilleure réception possible. En cas de mauvaise réception, il est recommandé de passer en mode MONO à l'aide de la touche MONO/ST. (6).

Remarque :

Pour obtenir une bonne réception DAB, vous devriez toujours positionner l'antenne verticalement.

Insertion des piles

- ➔ Ouvrez le couvercle du compartiment de piles situé au dos de la télécommande, en le faisant coulisser.
- ➔ Insérez deux piles de type "AAA" (Micro) 1,5 V dans le compartiment à piles, en respectant la polarité indiquée. Les piles ne font pas partie du volume de livraison.

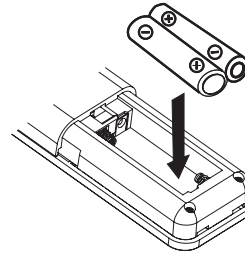

- ➔ Refermez soigneusement le couvercle du compartiment des piles, jusqu'à ce que le couvercle s'enclenche.
- Remplacez à temps des piles devenues faibles.
- Remplacez toujours les deux piles en même temps et utilisez des piles de même type.
- Des piles qui coulent peuvent endommager la télécommande. Si l'appareil n'est pas utilisé pendant une période prolongée, retirez les piles de la télécommande.

Remarque importante concernant la mise au rebut :

Les piles peuvent contenir des substances toxiques, nuisibles pour l'environnement.

- ➔ Par conséquent, éliminez les piles conformément aux prescriptions légales en vigueur. Ne jetez en aucun cas les piles dans les ordures ménagères.

Remarque :

La pile devrait être retirée de la télécommande si celle-ci n'est pas utilisée pendant une période prolongée. Dans le cas contraire, l'écoulement de la pile peut endommager la télécommande.

Les piles doivent être remplacées par des piles neuves si la portée de la télécommande diminue.

Raccordement vidéo

Pour obtenir une qualité d'image optimale, vous pouvez raccorder l'appareil à votre téléviseur ou à votre vidéo-projecteur via le raccord VIDEO (27). Vous pouvez ainsi transmettre des images ou des vidéos de votre iPod / iPhone connecté vers le téléviseur.

A cet égard, vous avez besoin de câbles qui ne sont **pas** contenus dans le volume de livraison.

- Connectez le raccord VIDEO OUT (27) au téléviseur via câble vidéo **Cinch**.
- Réglez l'entrée du téléviseur (AV, INPUT) sur signal VIDEO (ou CVBS).

Raccordement du câble d'alimentation

→ Branchez la fiche secteur AC~ (23) sur la prise secteur. La LED (10) s'allume en mode veille, c.-à-d. lorsque l'interrupteur d'alimentation POWER se trouve sur ON.

Remarque :

En cas de non-utilisation, débranchez la fiche de la prise de courant. Tirez sur la fiche secteur et non pas sur le câble. Débranchez la fiche secteur si un orage menace. Débranchez la fiche secteur si l'appareil n'est pas utilisé sur une période prolongée, p. ex. avant d'entreprendre un voyage.

Remarque :

Après une panne de courant, l'heure affichée n'est probablement pas correcte.

En raison de la fonction de veille ("Standby"), des pièces de l'appareil se trouvent sous tension dès que l'appareil est branché sur le secteur et dès qu'il est mis en service à l'aide de l'interrupteur d'alimentation. Pour mettre l'appareil hors tension, l'interrupteur d'alimentation (24) doit se trouver sur OFF ou la fiche secteur doit être débranchée de la prise de courant.

Utilisation d'un casque

Troubles auditifs !

N'écoutez pas de disques ou la radio à un volume trop élevé avec le casque, car cela pourrait entraîner des troubles auditifs durables. Avant d'utiliser le casque, réglez le volume de l'appareil au minimum.

Si vous raccordez un casque (non compris dans la livraison), le son des haut-parleurs est coupé.

- Utilisez uniquement des casques avec une prise jack de 3,5 millimètres.
- Branchez la fiche du casque d'écoute sur la prise femelle casque (22) de l'appareil.

Le son est maintenant retransmis uniquement par le casque.

- Si vous souhaitez à nouveau écouter via les haut-parleurs, retirez la fiche du casque de la prise casque de l'appareil.

Branchement d'une source audio externe

Vous pouvez reproduire le son d'un appareil externe (p. ex. lecteur MP3, etc.) via les haut-parleurs de l'appareil.

- Branchez un câble audio (fiche jack 3,5 mm) de la sortie audio de votre appareil externe sur la prise LINE IN (2).
- Sélectionnez le mode AUX au moyen de DAB FM AUX (8).
- Réglez le volume sonore sur l'appareil raccordé.
- Démarrez la lecture sur l'appareil externe.

Connexion d'iPod / iPhone

- N'exercez pas de pression sur le support iPod ouvert (21). Il pourrait être endommagé.
- Pressez tout d'abord avec précaution la station d'accueil au niveau de "PUSH" (1) vers l'intérieur du boîtier afin de la déverrouiller, puis sortez la station d'accueil entièrement du boîtier.
- Retirez votre iPod / iPhone de sa gaine de protection ou de sa pochette et insérez-le avec précaution dans la station d'accueil iPod / iPhone
- Veillez à insérer de façon rectiligne votre iPod / iPhone dans la station d'accueil. Ne déformez ou ne basculez pas l'iPod / iPhone pendant que celui se trouve dans la station d'accueil iPod / iPhone. Il pourrait en résulter un endommagement de la station d'accueil ou de l'iPod / iPhone.

→ Retirez l'iPod / iPhone en le soulevant avec précaution.

Remarque :

En cas d'entrée d'un appel pendant la lecture musicale à partir d'un iPhone connecté, l'appareil arrête la lecture et le signal de sonnerie est audible.

Charge des accumulateurs de l'iPod

Dès que vous avez inséré votre iPod, l'accumulateur est chargé si la connexion au secteur est établie.

Remarque :

En cas d'utilisation d'un iPod ou d'autres lecteurs MP3 qui ne sont **pas** raccordés via la station d'accueil, il n'en résulte pas de charge automatique des accumulateurs.

Utilisation des fonctions générales de l'appareil

Vous pouvez effectuer les réglages aussi bien à l'aide des touches se trouvant sur l'appareil qu'à l'aide de la télécommande. La description de l'utilisation s'effectue au moyen des touches de la télécommande.

Mise en marche de l'appareil

- Mettez l'interrupteur d'alimentation POWER (24) sur ON. La LED (10) s'allume.
- L'interrupteur STANDBY/ON (11) ou (28) permet de mettre l'appareil en marche ; la LED (10) s'éteint.

En position OFF de l'interrupteur d'alimentation POWER (24), l'appareil est hors tension et déconnecté du secteur, l'afficheur s'éteint.

Remarque :

Après la première mise sous tension, l'appareil se trouve en mode radio DAB. L'appareil exécute automatiquement une recherche de stations FULLSCAN. L'information sur l'afficheur indique la progression pendant la recherche automatique.

Le nombre de stations de radio numérique trouvées est affiché après la fin de la recherche automatique des stations et la première station dans l'ordre

alphanumérique est reproduite. La **date et l'heure** sont réglées automatiquement via le signal DAB.

Remarque :

Si aucune station n'a été trouvée, aucun signal n'a pu être reçu.

- Changez alors l'emplacement de l'appareil et effectuez à nouveau une recherche automatique de stations.
- Contrôlez le cas échéant l'intensité du signal, voir page 26.

Comment utiliser la télécommande

La télécommande infrarouge permet d'activer confortablement les fonctions principales de la chaîne à partir de son fauteuil. Veuillez observer les points suivants lors de l'utilisation de la télécommande :

- Diriger la télécommande en direction du récepteur infrarouge (16) se trouvant sur la face avant de l'appareil.
- Veillez à ce qu'il n'y ait aucun obstacle entre l'émetteur et le récepteur.
- Les piles doivent être remplacées par des piles neuves si la portée de la télécommande diminue.

La portée maximale est d'environ 5 mètres, face à l'appareil.

Sélection de la source

- Pressez de façon répétée la touche (7) / (8) sur l'appareil ou (39) / (32) de la télécommande, afin de sélectionner la source souhaitée :
 - CD, iPod, USB, CARD
- Remarque** : Si aucun signal n'est émis par la source sélectionnée, l'appareil s'éteint automatiquement après env. 15 minutes.
- DAB, FM, AUX.

Comment régler le volume

- Tournez le bouton de réglage du VOLUME (17) pour régler le volume sonore souhaité.
 - + : plus fort,
 - : moins fort.
- Pressez la touche – VOLUME + (40) de la télécommande pour régler le volume sonore plus fort / moins fort.

Réglage de la tonalité

- Pressez de façon répétée la touche EQ (30). Vous pourrez ainsi adapter le son restitué du genre musical écouté.
- Les réglages suivants sont possibles : FLAT (Désact.), CLASSIC, ROCK, POP, JAZZ. Le réglage FLAT signifie qu'aucun effet sonore n'est sélectionné.

- Le réglage actif apparaît sur l'afficheur.

Activation de la mise en sourdine ("Mute")

Vous pouvez couper le son directement en pressant la touche MUTE (29). MUTE ON clignote sur l'afficheur. Une nouvelle pression sur la touche MUTE (29) ou l'une des touches de volume sonore permet de réactiver le volume sonore.

Utilisation de la fonction SLEEP

Vous pouvez régler par pas de 90, 80, 70, ..., 10 minutes, ou OFF, la durée après laquelle l'appareil commute en mode veille, pour chaque mode.

- Pressez à cet égard de façon répétée la touche SLEEP (35) ; la durée de lecture restante est affichée respectivement sur l'afficheur.

Comment arrêter l'appareil

- L'interrupteur  (11) ou (28) permet d'éteindre l'appareil ; la LED (10) s'allume, l'afficheur s'éteint.
- En cas de pression brève sur la touche, l'afficheur s'allume pendant env. 10 secondes.

Utilisation de votre iPhone / votre iPod

Mise en marche







- Allumez l'appareil au moyen de la touche  (11).
- Ouvrez la station d'accueil (21) en pressant au niveau de PUSH pour la déverrouiller. Retirez la station d'accueil vers l'avant.
- Connectez votre iPhone / votre iPod.
- Pressez la touche CD, iPod, USB, CARD (39) de façon répétée pour sélectionner la source **iPod**.

Remarque :

Si aucun iPod n'est connecté, **No iPod** apparaît sur l'afficheur.

- Pressez la touche  (46) pour démarrer ou interrompre la lecture.

Sélection de titres / Recherche rapide

- Pressez brièvement les touches    (33, 44) pour sauter au titre suivant / précédent.
- Pressez les touches    (33, 44) et maintenez-les enfoncées pour démarrer une recherche rapide.

Fonction de répétition, lecture aléatoire

- Voir p. 32.

Extinction

- Pressez la touche  (11). L'appareil arrête la lecture et commute l'iPod en mode VEILLE.
- Pendant que l'iPod est inséré, les accumulateurs sont chargés si l'**appareil est en marche**.

Commande iPhone / iPod

Les touches suivantes vous permettent de piloter et de commander votre iPod connecté :

- MENU (13, 43) : Ouverture du menu, retour au menu précédent
- ▼ FOLDER ▲ (42, 45) / I◀◀ ▶▶I (33, 44) : pour la navigation au sein du menu
- SELECT (43) : Confirmation de la sélection, activation de l'option de menu, ouverture
- ▶II (46) : Démarrer la lecture, pause
- I◀◀ ▶▶I (33, 44) : SKIP (titre précédent, suivant)

La commande s'effectue comme par le biais des touches de commande de l'iPod. Reportez-vous le cas échéant à la notice d'utilisation de votre iPod.

- Le réglage du volume sonore s'effectue cependant par l'intermédiaire de VOLUME (40).

Utilisation d'autres lecteurs MP3

Vous pouvez restituer toute autre source musicale par le biais de la prise LINE IN (2), y compris un iPod que vous n'insérez pas dans la station d'accueil.

Dans ce cas, il n'en résulte pas de charge de l'accumulateur.

La fonction DAB

Qu'est-ce que le format DAB+

DAB+ est un nouveau format numérique, par l'intermédiaire duquel vous pouvez écouter un son cristallin sans grésillements.

A la différence des stations de radio analogiques traditionnelles, dans le cas de DAB, plusieurs stations sont diffusées sur une et même fréquence. On appelle cela ensemble ou multiplex. Un ensemble se compose de la station de radio et de plusieurs composants de service ou services de données, lesquels sont émis individuellement par les stations de radio. Informations, entre autres, sous www.digitalradio.de ou www.digitalradio.ch.

Compression des données

La radio numérique met à profit les effets de l'ouïe humaine. L'oreille humaine ne perçoit pas les sons, qui sont inférieurs à un volume sonore minimal déterminé. Ainsi, les données qui sont inférieures au dit seuil d'audition de repos, peuvent également être éliminées par filtrage. Ceci est possible du fait que dans chaque flux de données numérique relatif à une unité d'information, le volume sonore correspondant, relatif à d'autres unités, est également mémorisé. En outre, dans un signal sonore, les parties moins fortes sont recouvertes par les parties plus fortes, selon un certain seuil limite. Toutes les informations sonores au sein d'une plage musicale, qui sont inférieures

au dit seuil effectif d'audibilité dans le bruit, peuvent être éliminées par filtrage dans le signal à transmettre. Ceci conduit à une réduction du flux de données à transmettre, sans différence de son perceptible pour l'auditeur (procédé HE AAC v2 en tant que procédé de codage complémentaire pour DAB+).

Trains de séquence audio ("Audio Stream")

Les trains de séquence audio sont, dans le cas de la radio numérique, des flux de données continus, qui contiennent des trains MPEG 1 Audio Layer 2 et décrivent ainsi des informations acoustiques. Ce procédé permet de transmettre les programmes radio habituels et de les écouter côté réception. La radio numérique ne vous apporte pas seulement une radio dans une excellente qualité sonore, mais également des informations supplémentaires. Ces informations peuvent se rapporter au programme en cours (DLS, p. ex. titre, interprète) ou être indépendantes de celui-ci (p. ex. informations, météo, trafic, conseils).

Réception radio DAB

Sélection et recherche de service

L'appareil démarre automatiquement la recherche de stations lorsqu'il est enclenché. Si aucune station n'est reçue, "Not available" apparaît sur l'afficheur. Ceci signifie qu'aucune réception, ou seulement une réception très faible, n'est possible. Dans ce cas, vous devriez changer d'emplacement.

Exécution d'une recherche automatique en mode DAB

Fonction Autotune Full scan

La recherche automatique "Autotune Full scan" balaye tous les canaux DAB tome III et trouve ainsi toutes les stations, qui sont émises dans la zone de réception.

- ➔ Pour la réception de stations de radio numériques (mode DAB), l'antenne (26) devrait impérativement être positionnée verticalement sur toute sa longueur.

Au terme de la recherche automatique, la première station dans l'ordre alphanumérique est restituée.

- ➔ Pour exécuter une recherche "Full Scan", pressez et maintenez enfoncée la touche ►|| (46).
- ➔ "Searching" apparaît à l'affichage avec la barre.
- ➔ Au terme de la recherche, pressez I◀◀ (33), ►►I (44), afin de sélectionner une station.

Remarque :

Après env. 5 secondes sans actionnement de touche, la radio revient automatiquement à la station précédente.

Si aucune station n'est trouvée, contrôlez l'antenne télescopique, dépliez-la sur toute sa longueur. Effectuez une nouvelle recherche automatique.

- ➔ Vérifiez si des stations de radio numérique émettent dans votre région.

Secondary Services

Si le symbole ">" apparaît à l'affichage, la station émet d'autres informations, p. ex. des commentaires supplémentaires concernant une retransmission sportive.

- ➔ Pressez SELECT (43) pour les afficher.

Sélection manuelle des stations / recherche de stations avec DAB

- ➔ Pressez et maintenez la touche SELECT (43). **Manual tune** apparaît. La sélection manuelle de stations est active.
- ➔ Pressez I◀◀ (33), ►►I (44) pour commuter entre les ensembles de fréquences 5A à 13 F.
- ➔ Si un ensemble est trouvé sur l'un des canaux DAB, le nom apparaît à l'affichage. Pressez SELECT (43) pour afficher les stations.
- ➔ Pressez à nouveau la touche SELECT (43) pour ouvrir l'ensemble ; la première station de l'ensemble est affichée et restituée.

L'affichage de la force du signal, voir page 26, vous aide à orienter correctement l'antenne ou à trouver l'emplacement optimal pour votre radio DAB.

Le niveau des barres indique la force de signal actuelle.

- ➔ En cas de mauvaise réception, modifiez l'orientation de l'antenne ou l'emplacement de la radio. Le niveau des barres devrait augmenter.

Mémorisation des stations DAB

La mémoire de programmes peut mémoriser jusqu'à 30 stations dans la plage DAB.

Remarque :

Les stations restent mémorisées même en cas de coupure de courant.

- Réglez la station souhaitée.
- Pressez MEM (36) maintenez la touche enfoncée, jusqu'à ce que le numéro d'emplacement mémoire clignote.
- Réglez l'emplacement mémoire souhaité à l'aide de (33), ►►I (44).
- Pressez MEM (36) pour confirmer, "Preset # stored" apparaît sur l'afficheur.
- Mémorisation d'autres stations : Répéter le processus.

Sélection des stations programmées

- Pressez MEM (36), sélectionnez un emplacement mémoire à l'aide de I◀◀ (33) / ►►I (44) et confirmez au moyen de MEM (36).

"Preset Empty" apparaît si vous n'avez pas mémorisé de station sur l'emplacement de programme sélectionné.

Effacement d'un emplacement de programme mémorisé

- Mémoriser une nouvelle station sur l'emplacement de programme correspondant.

Restauration des réglages usine de l'appareil

Si vous changez l'emplacement de l'appareil, p. ex. en cas de déménagement, les stations DAB mémorisées ne pourront probablement plus être réceptionnées. A l'aide de la restauration des réglages usine, vous pouvez dans ce cas effacer toutes les stations mémorisées, afin de démarrer en même temps une nouvelle recherche automatique de stations.

- Connectez l'appareil au secteur, positionnez POWER sur ON.
- Pressez en mode veille la touche STOP MENU INFO (45) et maintenez-la enfoncée ; il en résulte une réinitialisation de la mémoire. "System reset Please wait" apparaît.

Remarque :

Toutes les stations préalablement mémorisées sont effacées.

Affichage de la version logicielle

- Pressez la touche MENU INFO (34) et maintenez-la enfoncée pour afficher la version logicielle actuelle.

Visualisation des informations d'affichage

Une pression sur la touche MENU INFO (34) vous permet d'afficher les informations suivantes :

Mode DAB

Type de programme

DLS : texte défilant avec des informations supplémentaires, qui sont éventuellement mises à disposition par les stations

Ensemble / Multiplex (nom de groupe)

Fréquence

Débit binaire en kbps, état audio Mono / Stéréo

Puissance du signal

Heure, date



Le mode FM

Activation du mode radio

- Pour commuter en mode FM, pressez la touche DAB FM AUX (32) de façon répétée, jusqu'à ce que "Radio initialize" apparaisse sur l'afficheur.

Remarque :

La fréquence 87,5 MHz est réglée lors de la première mise en marche.

Si vous avez déjà réglé ou mémorisé une station, la radio reproduit la dernière station réglée.

Remarque :

- Si vous réglez le mode FM, vous pouvez orienter l'antenne (26) pour améliorer la réception.

Réglage du mode "Mono / Stéréo"

Remarque :

En règle générale, les émetteurs FM sont reçus en mode stéréo. En cas de perturbations de la réception ou de signal faible, l'appareil commute automatiquement en mode "Mono".

Vous pouvez également commuter manuellement en mode "Mono" ; de ce fait, la réception se fera avec moins de bruits de fond.

- Pressez la touche FM MONO/ST. (43) pour commuter entre "AUTO" et "MONO".

Sélection manuelle des stations

- Pressez **I◀◀** (33) / **▶▶I** (44) en mode FM pour régler la station souhaitée. La fréquence est affichée. Chaque pression sur la touche modifie la fréquence par pas de 50 kHz.

Sélection automatique des stations

- Pressez **I◀◀** (33) / **▶▶I** (44) et maintenez la touche enfoncée, pour démarrer la recherche automatique de stations. **Alternative** : Pressez **▶I** (46). La fréquence des stations défile vers le haut / vers le bas sur l'afficheur.

Si une station FM avec un signal suffisant est trouvée, la recherche automatique est arrêtée et la station est restituée.

Remarque :

Pour le réglage de stations plus faibles, veuillez utiliser la sélection manuelle des stations.

Mémorisation des stations FM

La mémoire de programmes peut mémoriser jusqu'à 30 stations dans la plage FM.

Remarque :

Les stations restent mémorisées même en cas de coupure de courant.

- Réglez la station souhaitée.
- Pressez MEM (36) maintenez la touche enfoncée, jusqu'à ce que le numéro d'emplacement mémoire clignote.
- Réglez l'emplacement mémoire souhaité à l'aide de I◀◀ (33), ▶▶I (44).
- Pressez MEM (36) pour confirmer, "Preset # stored" apparaît sur l'afficheur.
- Mémorisation d'autres stations : Répéter le processus.

Sélection des stations programmées

- Pressez MEM (36), sélectionnez un emplacement mémoire à l'aide de I◀◀ (33) / ▶▶I (44) et confirmez au moyen de MEM (36).

"Preset Empty" apparaît si vous n'avez pas mémorisé de station sur l'emplacement de programme sélectionné.

Effacement d'un emplacement de programme mémorisé

- Mémoriser une nouvelle station sur l'emplacement de programme correspondant.

Affichages

- Pressez MENU INFO (34) de façon répétée, pour faire apparaître les affichages suivants :

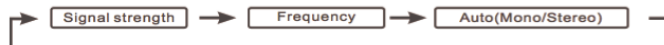

Comment faire fonctionner le lecteur de CD

Remarques générales concernant les CD / CD MP3

L'appareil est approprié pour des CD musicaux contenant des données audio (CD-DA ou MP3 pour CD-R et CD-RW). Les formats MP3 doivent être créés selon la norme ISO 9660 niveau 1 ou niveau 2. Les CD multisessions ne sont pas lisibles avec l'appareil.

Les termes "Album" et "Titre" sont utilisés en mode MP3. "Album" correspond au répertoire sur le PC et "Titre" au fichier sur le PC ou à un titre CD-DA.

L'appareil trie les albums ou les titres d'après les noms, dans l'ordre alphabétique. Si vous souhaitez un ordre différent, renommez le titre ou l'album et placez un numéro devant le nom.

Lors de la gravure de données audio sur des CD-R et CD-RW, différents problèmes peuvent survenir et affecter la restitution correcte. Ces problèmes sont dus à des défauts de paramétrage du logiciel et du matériel ou bien aux CD vierges utilisés. Si ce type de problème se produit, contactez le service après-vente de votre graveur de CD et du logiciel de gravure, ou bien recherchez des informations à ce sujet, par exemple sur Internet.

Remarque :

Si vous confectionnez des CD audio, respectez les dispositions légales et ne violez pas de droits d'auteur. Maintenez toujours fermé le compartiment CD pour éviter l'accumulation de poussière sur l'optique laser. L'appareil peut lire des CD avec des fichiers MP3 et des CD audio normaux (CD-DA). D'autres extensions de fichier telles que p. ex. *.doc, *.txt, *.pdf, etc., ne sont pas supportées. Les fichiers de musique ou les listes de lecture avec les extensions *.WMA, *.AAC, *.DLF, *.M3U et *.PLS ne peuvent pas être lus.

Remarque : Compte tenu de la multitude de logiciels d'encodage différents, il n'est pas possible de garantir que tous les fichiers MP3 puissent être lus sans dérangements.

En cas de titres / fichiers défectueux, la lecture est poursuivie avec le titre / fichier suivant.

Si vous gravez des CD, faites-le de préférence à basse vitesse et créez le CD en mode monosession puis finalisez-le.

Quels disques pouvez-vous utiliser

Le lecteur de CD est compatible avec les médias CD, CD-R/RW et CD MP3.

Ne lisez pas d'autres supports tels que des DVD, etc.



Disques de 12 cm
durée de lecture 74 minutes max.

- ➔ Lorsque vous transportez l'appareil, retirez le disque du lecteur. Vous évitez des dommages sur le lecteur de CD et le disque.

Remarque :

Dans le cas de CD MP3, la qualité d'écoute dépend de la configuration du débit binaire et du logiciel de gravure utilisé.

Comment insérer les disques

- ➔ Avant la première utilisation : Retirez tout d'abord la protection de transport insérée dans le compartiment CD (18).
- ➔ Pour activer la lecture de CD, pressez de façon répétée la touche CD iPod USB CARD (39), jusqu'à l'apparition de "CD Mode" sur l'afficheur.
- ➔ Pour insérer des CD, pressez OPEN (31) ; "OPEN" apparaît sur l'afficheur. Le couvercle du compartiment CD s'ouvre vers le haut. A cette occasion, le mouvement du couvercle ne doit pas être gêné.

Remarque :

Lorsque le couvercle du compartiment CD (18) est ouvert, assurez-vous qu'aucun objet ne puisse tomber à l'intérieur de l'appareil.

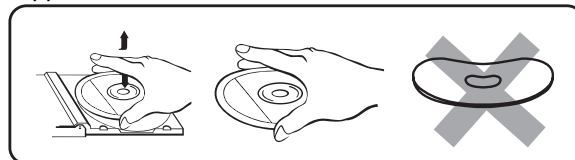

Ne touchez en aucun cas la lentille du lecteur laser.

- ➔ Ouvrez uniquement le compartiment CD (18) à l'arrêt du CD.
- ➔ Insérez avec précaution le CD avec la face imprimée vers le haut et pressez-le sur le support. Assurez-vous que le CD n'est pas positionné de travers.
- ➔ Fermez le compartiment CD (18). Le CD est chargé ; l'affichage "READING" apparaît sur l'afficheur pendant le chargement. Après la fin du processus de chargement, l'affichage "CD" et le nombre de titres et d'albums, ainsi que la durée de lecture totale apparaissent sur l'afficheur.
- ➔ La lecture du premier titre du premier album est démarrée automatiquement.

Remarque :

Si aucun CD n'est inséré, le message "NO DISC" apparaît sur l'afficheur (12) après un court instant.

Avant de manipuler l'appareil, attendez que le contenu complet du CD ait été lu, afin de garantir que toutes les informations nécessaires du CD ont été lues. Avec les CD MP3, ce processus peut durer un certain temps.

Prélèvement des disques

- Pour prélever le CD, arrêtez tout d'abord la lecture à l'aide de la touche STOP (34), ouvrez le compartiment CD (31) au moyen de OPEN (30) et prélevez le CD en le tenant par les bords.

Lecture d'un disque

Si le CD est mal inséré ou si le CD est défectueux, "NO DISC" apparaît sur l'afficheur (12).

Remarque :

Le numéro du titre actuel ainsi que la durée de lecture apparaissent sur l'afficheur (12).

- Si vous souhaitez faire une pause de lecture, pressez la touche ►|| (46).

L'appareil interrompt la lecture. L'affichage de temps clignote sur l'afficheur (12).

- Pour poursuivre la lecture, pressez une nouvelle fois la touche ►|| (46).

- Si vous souhaitez terminer la lecture, pressez la touche STOP (34). Le nombre total de titres apparaît sur l'afficheur (12).

Remarque :

Pressez systématiquement la touche STOP (34) avant de retirer le CD.

Comment sélectionner les titres

- Si vous souhaitez sauter au titre suivant, pressez une seule fois la touche ►►I (44).
- Si vous souhaitez sauter au début du titre, pressez une seule fois la touche I◄◄ (33).
- Si vous souhaitez sauter au titre précédent, pressez deux fois la touche I◄◄ (33).

L'afficheur (12) indique respectivement le numéro du titre sélectionné.

- Appuyez plusieurs fois jusqu'à ce que le numéro du titre recherché s'affiche.

Recherche rapide vers l'avant ou vers l'arrière

Vous pouvez effectuer une recherche rapide vers l'avant ou vers l'arrière dans le morceau en cours pour chercher un passage spécifique. A cette occasion, la restitution musicale s'effectue via les haut-parleurs.

- Pour l'avance rapide, pressez la touche ►►I (44) et maintenez la touche enfoncée jusqu'à ce que vous ayez trouvé l'endroit souhaité.
- Pour le retour rapide, pressez la touche I◄◄ (33) et maintenez la touche enfoncée jusqu'à ce que vous ayez trouvé l'endroit souhaité.
- Relâchez la touche. La lecture redémarre à cet endroit.

Sélection d'un album MP3

- Pour sélectionner des albums MP3, pressez la touche ▲ FOLDER ▼ (42, 45). Le répertoire (album) suivant ou précédent est sélectionné. Le premier titre de l'album est lu.

Comment représenter les informations MP3

- Pressez ID3 (36). Les informations tags ID3 sont affichées sur l'afficheur (titre, interprète, album). Les voyelles infléchies ne peuvent pas être représentées.

- Pour désactiver les informations MP3, pressez la touche ID3 (36).

Comment utiliser la fonction de répétition

Répétition de titres, CD, album (uniquement CD MP3)

- Sélectionnez le titre sur l'appareil.

Le numéro du titre choisi s'affiche.

- Pressez la touche REPEAT (38) pour commuter entre les fonctions de répétition.

CD

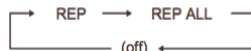

CD MP3



Désactivation : Pressez REPEAT (38) de façon répétée, jusqu'à ce que l'affichage "Repeat" ne soit plus affichée.

Lecture du début de chaque titre (INTRO)

→ Pressez la touche INTRO (49).

INTRO apparaît sur l'afficheur. Si vous pressez la touche INTRO pendant la lecture, la fonction commencera avec le titre en cours de lecture.

La fonction INTRO lit chaque titre pendant 10 secondes. La fonction est arrêtée automatiquement après la lecture du dernier titre.

→ Pour arrêter la fonction, pressez à nouveau la touche INTRO (49).

Comment utiliser le générateur de hasard

Le générateur de hasard permet de lire les morceaux d'un CD dans un ordre aléatoire.

→ Pressez en mode PLAY la touche RANDOM (37). **RANDOM** apparaît sur l'afficheur.

→ Les titres sont lus dans un ordre aléatoire.

→ Pour arrêter la lecture aléatoire des titres, pressez la touche RANDOM (37).

Utilisation de la fonction de programmation

La fonction de programmation vous permet la lecture dans un ordre défini par vous même de jusqu'à 32 titres d'un CD musical ou de 64 titres d'un CD MP3 (ou d'un support de données USB avec des titres MP3).

Remarque :

Vous pouvez uniquement effectuer la programmation si un disque se trouve dans le compartiment CD (18) fermé et si l'appareil se trouve en mode "arrêt".

- Insérez un disque dans le compartiment CD (18), puis fermez-le. Pressez la touche STOP (34).
- Pressez la touche MEM (36). "MEMORY" apparaît sur l'afficheur.

L'information suivante apparaît à l'affichage (12) :

CD audio



CD MP3



- **MP3** : Sélectionnez tout d'abord l'album à l'aide de ▲ FOLDER ▼ (42, 45) et validez au moyen de MEM (36).
- Sélectionnez le premier titre à programmer à l'aide des touches I◀◀ (33) / ▶▶I (44).

- Mémorisez le numéro de titre souhaité au moyen de la touche MEM (36). Le titre est à présent programmé sur l'emplacement de programme 01.
- Le numéro de l'emplacement de programme suivant "P-02" apparaît sur l'afficheur (12). Procédez de la même manière pour programmer les titres dans l'ordre que vous souhaitez.
- Pressez la touche ► II (46) pour démarrer la lecture de votre sélection de titres. "MEM" et le numéro de titre actuel apparaissent sur l'afficheur (12).
- Si vous souhaitez interrompre la lecture de la sélection programmée, pressez une seule fois la touche ► II (46).
- Pour redémarrer la lecture, pressez une seule fois la touche ► II (46).
- Pour arrêter la lecture programmée, pressez la touche STOP (34).

Remarque :

La mémoire de programmation est effacée si vous ouvrez le compartiment CD (18) ou si vous changez de source. Une double pression sur la touche STOP (34) permet également de quitter le mode programmation.

Comment utiliser la fonction USB

Remarque :

Compte tenu de la multitude de modèles différents de lecteurs flash MP3 et de supports de données USB, il n'est pas possible de garantir que chaque modèle soit supporté. N'utilisez pas de câble prolongateur USB ! Les appareils USB version 1.0 et 2.0 sont supportés.

Insertion du support de données

- Commutez en mode USB au moyen de CD iPod USB CARD (39).
- Connectez le support de données USB au port USB (5). Les données du support de données sont chargées. Le nombre total d'albums (FOLDER) – si présents – ainsi que le nombre de titres sont affichés.



- Avant de manipuler l'appareil, attendez que le contenu complet a été lu, afin de garantir que toutes les informations nécessaires du support de données ont été lues. Si aucun support de données n'est connecté ou ne peut être lu, alors l'affichage "NO USB" apparaît sur l'afficheur (12).
- La lecture du premier titre démarre automatiquement.
- Pour arrêter la lecture : pressez la touche ■ (34) ; le nombre total d'albums et de titres apparaît sur l'afficheur (12).

Fonctions

La suite de la commande ainsi que les fonctions de lecture sont décrites au chapitre "Lecture d'un disque", voir p. 31.

Prélèvement du support de données

- Retirez le support de données USB en le débranchant.

Utilisation de la fonction SD

Insertion du support de données

Attention !

Si la carte mémoire est insérée à l'envers dans le logement de carte, la carte ne peut pas être reconnue. La carte et les données qui s'y trouvent peuvent être endommagées.

Remarque : Les supports SDHC sont supportés.

- ➔ Insérez la carte dans le logement de carte (19), avec l'inscription vers le haut.
- ➔ Pressez CD iPod USB CARD (39), le cas échéant de façon répétée, pour commuter en mode CARD.
- ➔ Le support de données est lu.
- ➔ Si aucun support de données n'est connecté ou ne peut être lu, alors l'affichage "NO CARD" apparaît sur l'afficheur (12).
- ➔ La lecture du premier titre démarre automatiquement.
- ➔ Pour arrêter la lecture : pressez la touche ■ (34) ; le nombre total d'albums et de titres apparaît sur l'afficheur (12).

Fonctions

La suite de la commande ainsi que les fonctions de lecture sont décrites au chapitre "Lecture d'un disque", voir p. 31.

Prélèvement du support de données

- ➔ Prélevez la carte en la retirant du logement.

Comment utiliser la fonction réveil

Remarque :

Vous pouvez seulement utiliser la fonction réveil après avoir réglé correctement l'heure.

L'heure est réglée automatiquement via le signal DAB.

- Sélectionnez le mode DAB à l'aide de DAB FM AUX (32).
- Réglez une station de radio DAB+ et attendez un court instant.
- Si vous ne recevez pas de signal, changez de station ou contrôlez l'intensité du signal, voir page 26.

Réglage manuel de l'heure

Après le premier établissement de la connexion au secteur, "0:00:00" clignote sur l'afficheur. Réglez manuellement l'heure de la façon suivante :

- Pressez la touche C-ADJ. (36) en mode veille. L'affichage "24 Hour" clignote sur l'afficheur.
- Réglez l'affichage "12 HOUR" ou "24 HOUR" à l'aide de I◀◀ (33) / ▶▶I (44). Confirmez au moyen de C-ADJ. (36). Les heures clignotent.
- Réglez l'heure actuelle à l'aide de I◀◀ (33) / ▶▶I (44).
- Confirmez au moyen de C-ADJ. (36). Les minutes clignotent à l'affichage.

- Réglez les minutes actuelles à l'aide de I◀◀ (33) / ▶▶I (44).
- Confirmez au moyen de C-ADJ. (36). L'heure est réglée.

Affichage de l'heure

- Pressez la touche CLOCK DISP (41) en mode fonctionnement.

L'heure est affichée et après env. 10 secondes, l'affichage revient à l'état initial.

Réglage du réveil

Le timer met l'appareil en marche à l'heure de réveil réglée.

Réglage de l'heure d'activation

Si aucune touche n'est pressée pendant plus de 10 secondes durant le réglage, alors l'appareil quitte automatiquement ce mode. Vous devez alors recommencer le processus depuis le début.

- Pressez la touche TIMER (47) et maintenez la touche enfoncée, jusqu'à ce que "On Time" apparaisse pour le réglage de l'heure de réveil. Les heures clignotent.
- Réglez l'heure de réveil en heures et en minutes à l'aide de I◀◀ (33) / ▶▶I (44).

- Pressez la touche TIMER (47) pour valider respectivement le réglage des heures et des minutes.
- "OFF Time" apparaît pour le réglage de l'heure de désactivation. Les heures clignotent.
- Réglez l'heure de désactivation en heures et en minutes à l'aide de **I◀◀** (33) / **▶▶I** (44).
- Pressez la touche TIMER (47) pour valider respectivement le réglage des heures et des minutes.
- La source de mise en marche clignote. Réglez la source souhaitée (FM, CD, iPod, USB, CARD ou DAB) à l'aide de **I◀◀** (33) / **▶▶I** (44) et pressez la touche TIMER (47) pour confirmer
- L'affichage du volume sonore clignote. "VOL 13" apparaît sur l'afficheur. Réglez le volume sonore de mise en marche souhaité à l'aide de **I◀◀** (33) / **▶▶I** (44) et terminez le réglage du timer en pressant la touche TIMER (47).
- Commutez l'appareil en mode veille.

Le timer enclenche l'appareil à l'heure réglée et avec la source sélectionnée. Le timer désactive l'appareil en atteignant l'heure de désactivation.

Le symbole de timer apparaît sur l'afficheur pour signaler un timer actif.

Activation et désactivation de la fonction réveil

- Pressez la touche TIMER (47) en mode veille, pour activer ou désactiver le timer. "Time On" ou "Time Off" apparaît sur l'afficheur.

Extinction complète du réveil après l'alarme

- Pressez la touche STANDBY (11, 28) pour désactiver la fonction réveil.

Remarque :

La fonction réveil active à nouveau l'appareil le lendemain, à l'heure d'alarme réglée. L'alarme réglée reste visible sur l'afficheur.

Nettoyage de l'appareil

Risque d'électrocution !

Afin d'éviter le risque d'un choc électrique, ne lavez pas l'appareil avec un chiffon mouillé ou sous l'eau courante. Avant d'effectuer le nettoyage, débranchez la fiche secteur.

ATTENTION !

N'utilisez pas d'éponge à gratter, de poudre à récurer ni de solvant tel que l'alcool ou l'essence.

→ Nettoyez le boîtier à l'aide d'un chiffon doux légèrement humide.

Remarques concernant les CD

Toujours garder le CD dans son emballage et ne le saisir que par les bords. La surface qui présente les couleurs d'un arc-en-ciel ne doit pas être touchée et doit toujours être propre. Ne collez pas de papier ni de bande adhésive sur le côté étiquette du disque. Le CD doit être tenu à l'abri du rayonnement solaire direct et des sources de chaleur telles que les chauffages.

Le CD ne doit également pas se trouver dans une voiture stationnée en plein soleil car la température à l'intérieur du véhicule peut être extrêmement élevée. Nettoyez les empreintes digitales et la poussière sur le

côté enregistré à l'aide d'un chiffon de nettoyage propre et sec.

Pour le nettoyage des CD, n'utilisez pas de produits de nettoyage pour disques tels que des sprays pour disques, ni de liquides de nettoyage, de sprays antistatiques ou de solvants tels que l'essence, ni de diluants ou d'autres produits chimiques disponibles dans le commerce. Les tâches tenaces peuvent éventuellement être enlevées à l'aide d'une peau de chamois humide.

→ Essuyez les disques en allant du centre vers les bords.

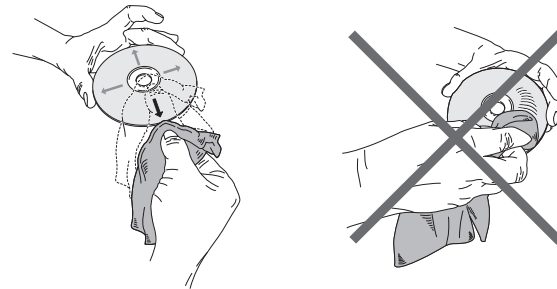

N'essuyez pas en faisant des mouvements circulaires, car vous provoqueriez des rayures qui généreraient ensuite des erreurs à la lecture.

Elimination des dérangements

Si l'appareil ne fonctionne pas comme prévu, contrôlez-le au moyen des tableaux suivants.

Si vous ne pouvez pas éliminer le défaut, même après les contrôles décrits, veuillez contacter le fabricant.

Problèmes avec l'appareil

Symptôme	Cause possible / remède
L'appareil ne peut pas être mis en marche.	L'appareil n'est pas alimenté en courant. Raccordez correctement le câble d'alimentation sur la prise secteur.
Aucun son n'est audible.	Augmentez le volume. Retirez la prise pour casque de l'appareil si vous souhaitez écouter par les haut-parleurs. Le cas échéant, la source appropriée n'est pas sélectionnée.
L'afficheur n'est pas activé.	Eteindre l'appareil au moyen de POWER, remettre l'appareil en marche.

Symptôme	Cause possible / remède
Un bruit parasite est audible.	Un téléphone portable émet à proximité de l'appareil ou un autre appareil émet des ondes radio parasites. Eloignez le téléphone portable ou l'appareil parasite de l'environnement de l'appareil.
D'autres dérangements dans le fonctionnement, des bruits forts ou un dérangement sur l'afficheur apparaissent.	Des composants électroniques de l'appareil sont en dérangement. Débranchez la fiche secteur. Laissez l'appareil séparé de la source de courant pendant env. 10 secondes. Raccordez à nouveau l'appareil ou remplacez les piles.

Problèmes avec le lecteur de CD

Symptôme	Cause possible / remède
Le CD n'est pas lu ou saute lors de la lecture.	L'appareil ne se trouve pas en mode CD. Le CD inséré n'est pas conforme.
	Le compartiment CD n'est pas fermé. Fermez le compartiment CD.
	Le CD est mal placé. Insérez le CD, l'étiquette étant tournée vers le haut. Le CD doit être bien centré dans le compartiment.
	Le CD est sale ou défectueux. Nettoyez le CD, utilisez un autre CD.
	De l'humidité s'est formée dans le compartiment CD. Sortez le CD et laissez le compartiment ouvert pendant 1 heure environ afin qu'il sèche.
	La durée de lecture du CD est supérieure à 74 minutes.

Symptôme	Cause possible / remède
Il y a des coupures de son.	Le volume sonore est réglé trop haut. Réduisez le volume sonore.
	Le CD est endommagé ou sali. Nettoyez le CD ou changez-le.
	L'appareil est soumis à des vibrations. Placez l'appareil dans un endroit sans vibrations.

Problèmes avec la radio

Symptôme	Cause possible / remède
L'appareil ne reçoit aucune station.	L'appareil ne se trouve pas en mode radio. Presser la touche FM DAB.
Aucun signal DAB n'est reçu.	Vérifiez que la réception DAB est possible dans la région. Orientez de nouveau l'antenne.
	D'autres appareils, par ex. un téléviseur, perturbent la réception. Eloignez davantage l'appareil de ces autres appareils.
Le son est faible ou de mauvaise qualité.	Essayez de recevoir d'autres stations.

Problèmes avec la station d'accueil iPhone / iPod

Symptôme	Cause possible / remède
L'iPhone/iPod ne peut pas être inséré correctement.	Retirez le cas échéant une nouvelle fois l'iPhone/iPod et réinsérez-le. Contrôlez si des corps étrangers se trouvent dans la station d'accueil.
L'iPhone/iPod n'est pas chargé.	L'iPhone/iPod n'est pas inséré correctement. Le cas échéant, l'insérer à nouveau. Contrôlez si des corps étrangers se trouvent au niveau des connexions, les nettoyer le cas échéant. L'iPhone/iPod se trouve à l'état "verrouillé". Contrôlez si l'iPhone/iPod peut être commandé correctement à l'extérieur. Le cas échéant, lisez la notice du fabricant.
Aucun son n'est audible.	Augmentez le volume. Activez la lecture sur l'iPhone/iPod. Contrôlez la station d'accueil. Assurez-vous d'utiliser le logiciel le plus actuel pour l'iPod / iPhone. Pressez la touche iPOD. Désactiver la fonction de coupure du son MUTE.

Problèmes avec la télécommande

Symptôme	Cause possible / remède
La télécommande ne fonctionne pas.	Piles mal insérées ou faibles. Contrôlez la polarité, remplacez les piles. Liaison IR interrompue. Enlevez les objets qui se trouvent entre la télécommande et l'appareil. Distance trop grande. Distance max. par rapport à l'appareil : env. 6 mètres

Problèmes avec les supports de données USB / SD

Symptôme	Cause possible / remède
Pas de lecture possible.	L'appareil ne se trouve pas en mode USB/SD. Commuter vers la source correspondante au moyen de USB, CARD. Support de données pas inséré ou vide. Insérer correctement le support de données ou y enregistrer des données musicales.

Caractéristiques techniques

Dimensions de l'appareil (largeur x profondeur x hauteur)	152 x 242 x 220 mm
Haut-parleurs :	140 x 222 x 218 mm
Poids complet :	env. 5,5 kg
Tension :	230 V – 240 V courant alternatif, 50 Hz, 80 W Mode veille : < 1 W
Puissance de sortie :	2 x 20 W sinus
Conditions ambiantes :	+5 °C à +35 °C 5 % à 90 % d'humidité relative (sans condensation)
Radio :	
Fréquences de réception :	FM 87,5–108 MHz
analogique	DAB+ 174–240 MHz
DAB	Antenne DAB/FM
Antenne :	



CD Laser : convertisseur	longueur d'onde 655 nm, classe 1 1 bit D/A
Pile de la télécommande	2 x 1,5 V, AAA (non comprises dans le volume de livraison)
Casque d'écoute / prise femelle LINE IN :	Jack de 3,5 mm
Prise femelle vidéo :	Cinch, CVBS
Lecture MP3 :	99 albums, 999 titres

“Made for iPhone/iPod” means that an electronic accessory has been designed to connect specifically to iPhone/iPod and has been certified by the developer to meet Apple performance standards.

Apple is not responsible for the operation of this device or its compliance with safety and regulatory standards.

iPhone, iPod, iPod classic, iPod nano and iPod touch are trademarks of Apple Computer, Inc., registered in the U.S. and other countries.

Sous réserve de modifications techniques et d'erreurs.
Les dimensions sont des valeurs approximatives.

Directives et normes : Ce produit satisfait à la directive sur la basse tension (2006/95/CE), à la directive ErP 2009/125/CE, à la directive CEM (2004/108/CE) et à la directive sur le marquage CE.

Comment contacter le fabricant

DGC GmbH
Graf-Zeppelin-Str. 7
D-86899 Landsberg

www.dual.de

Consignes d'élimination

Élimination de l'emballage

Votre nouvel appareil a été protégé par un emballage lors de son acheminement. Tous les matériaux utilisés sont compatibles avec l'environnement et recyclables. Veuillez apporter votre contribution et éliminez l'emballage de façon respectueuse de l'environnement. Concernant les moyens actuels d'élimination des déchets, informez-vous auprès de votre revendeur ou concernant votre installation de gestion de déchets communale.

Danger d'étouffement !

Ne laissez pas l'emballage et ses éléments à des enfants.

Danger d'étouffement par les films ou d'autres matériaux d'emballage.

Mise au rebut de l'appareil

Les appareils usagés ne sont pas des déchets sans valeur. Une élimination respectueuse de l'environnement permet de recycler des matières brutes précieuses. Renseignez auprès de l'administration de votre ville ou de votre commune concernant les possibilités d'une élimination réglementaire et respectueuse de l'environnement de l'appareil. Les piles doivent être retirées de l'appareil avant l'élimination de celui-ci.



Cet appareil est marqué selon la directive 2002/96/CE concernant les appareils électriques et électroniques usagés (WEEE).

Ce produit, arrivé en fin de vie, ne doit pas être éliminé par le biais des ordures ménagères ordinaires ; il doit être remis à un point de collecte prévoyant le recyclage d'appareils électriques et électroniques. Le symbole figurant sur le produit, dans le manuel d'utilisation ou sur l'emballage, attire votre attention à cet égard. Les matériaux sont recyclables conformément à leur marquage. Avec la réutilisation, le recyclage des matériaux ou d'autres formes de recyclage d'appareils usagés, vous apportez une contribution importante à la protection de notre environnement.

Danger de mort !

Débranchez la fiche secteur sur les appareils, qui ne sont plus utilisés. Déconnectez le câble d'alimentation et débranchez-le avec la fiche.

DAB 550 V2_03-12



DAB+

DAB 550
Micro-impianto stereo

Istruzioni d'uso

Premessa

Questo manuale aiuta a usare

- in modo sicuro e conforme
- a quanto prescritto

il micro-impianto stereo, in seguito chiamato impianto o apparecchio.

Destinatari di queste istruzioni d'uso

Le istruzioni d'uso sono rivolte a coloro che

- installano,
- utilizzano,
- puliscono
- o smaltiscono l'apparecchio.

Nomi delle aziende, istituzioni o marche citati sono marchi o marchi registrati e sono proprietà dei rispettivi titolari.

Caratteristiche grafiche di queste istruzioni d'uso

Diversi elementi del manuale sono contrassegnati con simboli particolari. In questo modo risulta facile capire se si tratta di

testo normale,

- elenchi o

→ istruzioni operative.

Nota per il reset:

In rari casi può succedere che il software dell'apparecchio si "inceppi" e l'apparecchio non reagisca più a un comando.

In tali casi procedere nel modo seguente:

- spegnere l'apparecchio con ON/OFF 24
- Attendere qualche minuto
- riaccendere l'apparecchio.

La memoria di sistema viene resettata e l'apparecchio è di nuovo pronto a funzionare.

Indice

Vista d'insieme dell'apparecchio	5
Telecomando	7
Note sull'uso	8
Norme di sicurezza	8
Uso delle batterie	10
Installazione dell'apparecchio	11
Descrizione dell'apparecchio	13
Contenuto della confezione.....	13
Le particolari caratteristiche dell'apparecchio	13
Come predisporre l'apparecchio per il funzionamento.....	14
Collegamento degli altoparlanti	14
Come migliorare la ricezione dell'antenna	15
Come inserire le batterie	15
Presenza video	16
Come collegare il cavo di rete.....	16
Come utilizzare le cuffie	17
Collegamento di una fonte sonora esterna	17
Come collegare l'iPod/iPhone	18

Funzioni generali dell'apparecchio	19
Accensione dell'apparecchio	19
Come impostare la sorgente.....	20
Come regolare il volume.....	20
Come regolare il suono.....	20
Disattivazione dell'audio	20
Come utilizzare la funzione SLEEP	20
Spegnimento dell'apparecchio.....	20
Come utilizzare l'iPhone/l'iPod	21
Accensione	21
Spegnimento.....	21
Controllo di iPhone/iPod	22
Come usare altri MP3 player	22
La funzione DAB	23
Che cos'è il DAB+	23
Come eseguire una ricerca con il DAB.....	23
Selezione manuale delle stazioni / Tuning con DAB.....	24
Come memorizzare le stazioni DAB	25
Come ripristinare le impostazioni standard.....	25
Come visualizzare la versione software.....	26
Come richiamare le indicazioni sul display	26

Funzionamento FM	27	Utilizzo della funzione USB	35
Come attivare la modalità Radio	27	Collegamento di un supporto di memorizzazione	35
Impostazione Mono/Stereo	27	Funzioni	35
Memorizzazione delle stazioni FM	28	Utilizzo della funzione SD	36
Visualizzazioni sul display	28	Collegamento di un supporto di memorizzazione	36
Utilizzo del lettore CD	29	Funzioni	36
Avvertenze generali sui CD/CD MP3.....	29	Come utilizzare la funzione Sveglia	37
CD utilizzabili.....	30	Impostazione manuale dell'ora	37
Come inserire il disco	30	Impostare la sveglia	37
Come togliere il disco	31	Accendere/spegnere la funzione Sveglia	38
Come riprodurre un disco.....	31	Come pulire l'apparecchio	39
Come impostare brani	31	Avvertenze sull'utilizzo dei CD.....	39
Come visualizzare le informazioni MP3	32	Come eliminare le anomalie	40
Come utilizzare la funzione Repeat.....	32	Dati tecnici	43
Scansione dei brani (INTRO).....	33	Indicazioni per lo smaltimento	44
Utilizzo della riproduzione casuale	33		
Utilizzo della funzione Programmazione	33		

iPod / iPhone è un marchio di Apple Computer, Inc.,
registrato negli Stati Uniti e in altri Paesi.

“Made for iPhone/iPod” significa che un accessorio elettronico è stato progettato per collegarsi in modo specifico a iPhone/iPod ed è stato certificato dagli sviluppatori come conforme ai requisiti standard richiesti da Apple.

Apple non è responsabile del funzionamento di questo dispositivo o della sua conformità agli standard di sicurezza e normativi.

Vista d'insieme dell'apparecchio

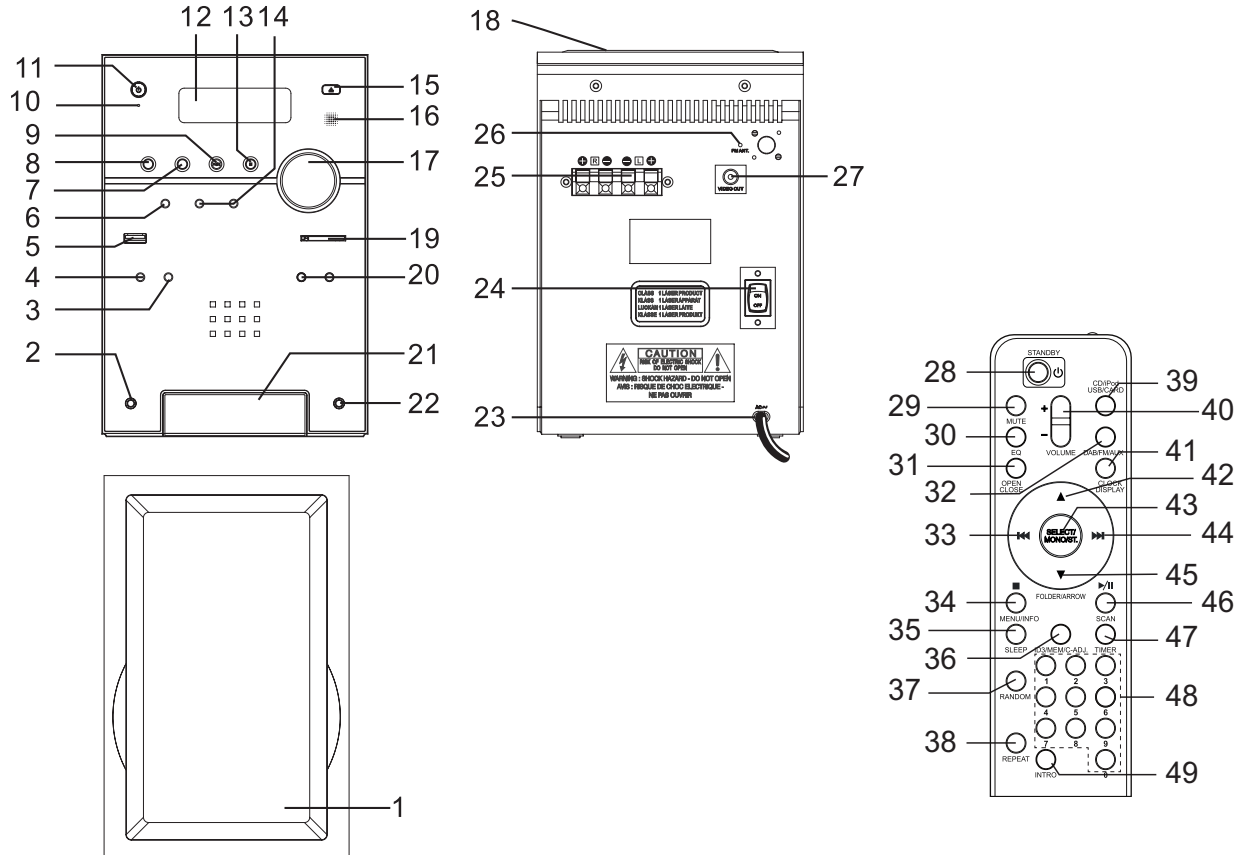







Vista d'insieme dell'apparecchio

1		Altoparlante
2	LINE IN	Presa per fonte esterna, x Spinotto 3,5 mm
3	REPEAT	Funzione di ripetizione REPEAT
4	ID3/MEM/ C- ADJ.	Attivazione/disattivazione ID3 tag, CD, funzione Programmazione USB/SD, memorizzazione stazioni radio predefinite, impostazione dell'ora
5	USB IN	Porta USB
6	SELECT FM MONO/ST.	Attivazione del menu opzioni Premendo a lungo: DAB Manual tune Commutazione mono, stereo
7	CD iPod USB CARD	Selezione della modalità: CD, iPod, USB, CARD
8	DAB FM AUX	Selezione della modalità: DAB, FM, AUX
9	PLAY/PAUSE ▶ SCAN	CD, iPod, USB, CARD: Avvio riproduzione, pausa DAB: Full scan FM: Ricerca automatica
10	LED	Standby display LED
11	⏻ STANDBY/ON	Accensione, spegnimento STANDBY
12		Display LCD

13	■ STOP MENU / INFO	CD, USB/CARD: Arresto riproduzione informazioni visualizzate sul display apertura modalità menu iPod, ritorno al menu iPod
14	SKIP/TUNE SEARCH I◀◀ ▶▶I	TUNER: selezione di emittenti predefinite DAB: commutazione delle stazioni FM: impostazione frequenza CD: selezione brani, ricerca avanti Impostazione dell'ora
15	OPEN CLOSE	Apertura/chiusura portadisco
16	IR	Ricevitore del telecomando
17	-VOLUME+	Regolazione del volume
18		portadisco
19	MEMORY CARD	vano portatascheda SD
20	▼ FOLDER ▲	CD/USB/CARD: selezione album iPod: attraverso il menu
21	PUSH	Dock iPhone/iPod: premere per aprire
22	PHONES	Attacco cuffia, spinotto 3,5 mm
23	AC ~	Allacciamento alla rete 230 V-240 V ~ 50 Hz
24	ON OFF	Interruttore di rete
25	R L	collegamenti altoparlanti
26	ANT	Antenna a filo DAB/FM
27	VIDEO OUT	Uscita video, cinch
-		Targhetta identificativa (lato posteriore)

Telecomando

28	 Standby	Accensione, spegnimento STANDBY	39	CD iPod USB CARD	Selezione della modalità
29	MUTE	Soppressione dell'audio	40	VOLUME	Tasto volume – basso, + alto
30	EQ	Equalizzatore selezione genere:	41	CLOCK DISP	Visualizzazione dell'impostazione ora
31	OPEN CLOSE	Apertura/chiusura portadisco	42		iPod: attraverso il menu CD/USB/CARD: selezione album
32	DAB FM AUX	Selezione della modalità	43	SELECT FM MONO/ST.	Attivazione del menu opzioni Premendo a lungo: DAB Manual tune Commutazione mono, stereo
33		TUNER: selezione di emittenti presettate DAB: commutazione delle stazioni FM: impostazione frequenza CD/USB/CARD: selezione brani, ricerca avanti; Impostazione dell'ora iPod: attraverso il menu	44		TUNER: selezione di emittenti presettate DAB: commutazione delle stazioni FM: impostazione frequenza CD/USB/CARD: selezione brani, ricerca avanti; Impostazione dell'ora iPod: attraverso il menu
34	 STOP MENU / INFO	CD: Arresto riproduzione Informazioni visualizzate sul display; apertura modalità menu iPod, ritorno al menu iPod	45		CD/USB/CARD: selezione album iPod: attraverso il menu
35	SLEEP	Funzione SLEEP	46	 II SCAN	Avvio riproduzione, pausa DAB: Full scan FM: Ricerca automatica
36	ID3/MEM/ -ADJ.	Attivazione/disattivazione ID3 tag, CD, USB/SD: funzione Programmazione memorizzazione stazioni radio presettate, impostazione dell'ora	47	TIMER	Impostazione funzione sveglia
37	RANDOM	Riproduzione casuale	48	0 ... 9	Tasti numerici per la selezione brani CD, USB, CARD
38	REPEAT	Funzione di ripetizione REPEAT	49	INTRO	Funzione Scansione CD, USB, CARD

Note sull'uso

Leggere attentamente le norme di sicurezza e conservarle per eventuali consultazioni successive. Seguire sempre tutte le avvertenze e istruzioni di questo manuale e riportate sul retro dell'apparecchio.



Norme di sicurezza

Attenzione!

- L'apparecchio può solo essere collegato ad una tensione di rete di 230 V- 240 V~, 50 Hz. Non cercate mai di far funzionare l'apparecchio con un'altra tensione.
- La spina deve essere collegata solo al termine dell'installazione a norma.
- Qualora l'alimentatore risulti difettoso o l'apparecchio presenti altri danni, esso non deve essere messo in funzione.
- Per scollegare la spina dalla presa, tirare la spina e non il cavo.
- Per evitare rischi di incendi e il pericolo di scossa elettrica, non esporre l'apparecchio alla pioggia o ad altre fonti di umidità.
- Evitare il contatto dell'apparecchio con acqua o umidità.
- Non mettere in funzione l'apparecchio nelle vicinanze di vasche da bagno, piscine o dove si formano spruzzi d'acqua.
- Non mettere mai contenitori con liquidi, es. vasi di fiori, sull'apparecchio. Questi potrebbero rovesciarsi, e il liquido fuoriuscito può provocare danni considerevoli o produrre il rischio di scossa elettrica.
- Qualora corpi estranei o liquidi penetrassero all'interno dell'apparecchio, scollegare immediatamente la spina dalla presa di corrente. Fare controllare l'apparecchio da personale specializzato qualificato, prima di rimetterlo in funzione. In caso contrario, c'è il rischio di subire una scossa elettrica.
- Non aprire il contenitore. In caso contrario, c'è il rischio di subire una scossa elettrica.
- Non cercare mai di riparare da soli un apparecchio difettoso. Rivolgersi sempre a uno dei nostri centri di assistenza clienti.
- Non aprite l'apparecchio in nessun caso - è consentito solo a un tecnico esperto.
- Corpi estranei, ad es. aghi, monete, ecc., non devono cadere all'interno dell'apparecchio.
- Non toccate le connessioni con oggetti metallici o con le dita. Si possono verificare cortocircuiti.
- Non si devono posare fonti di combustione libere, come ad es. candele accese sull'apparecchio.

- Non permettete mai che i bambini utilizzino da soli l'apparecchio.
- Fare eseguire i lavori di manutenzione sempre da personale specializzato qualificato. Altrimenti si mette in pericolo se stessi e gli altri.
- L'apparecchio rimane collegato alla rete elettrica anche se si trova disattivato in standby. Staccare la spina dalla presa elettrica, nel caso non doveste usare l'apparecchio per lungo tempo. Tirare sempre solo la spina, e non il cavo.
- Non ascoltare la radio o i dischi a volume troppo alto. Può danneggiare l'udito in modo permanente.
- Questo apparecchio non deve essere utilizzato da persone (inclusi bambini) con facoltà fisiche, sensoriali o mentali limitate, o con mancanza di esperienza e/o di conoscenze, a meno che non siano sotto la sorveglianza di una persona responsabile della loro sicurezza, che eventualmente le abbia anche istruite su come far funzionare l'apparecchio.
- I bambini devono essere sorvegliati affinché non giochino con l'apparecchio.
- Non è consentito apportare modifiche all'apparecchio.

- Apparecchi o accessori danneggiati non devono più essere utilizzati.



Il lettore CD utilizza un raggio laser invisibile. In caso d'uso errato, può procurare lesioni agli occhi. Non guardare mai all'interno del vano portadisco aperto.

- Questo apparecchio è stato classificato come apparecchio laser di classe 1 (CLASS 1 LASER). L'adesivo (CLASS 1 LASER PRODUCT) si trova sul retro dell'apparecchio.



- Non forzare il collegamento dell'iPod/iPhone.

Uso delle batterie

- Tenere le batterie fuori dalla portata dei bambini che potrebbero metterle in bocca e inghiottirle. Questo può provocare seri danni alla salute. Pertanto conservare batterie e telecomando fuori dalla portata dei bambini. In tal caso consultare subito un medico!
- Le batterie nuove non devono essere caricate, riattivate con altri mezzi, separate l'una dall'altra, riscaldate o gettate nel fuoco (**pericolo di esplosione!**).
- Sostituire a tempo debito le batterie che si stanno esaurendo. Prima di inserirle, pulire i contatti delle batterie e dell'apparecchio.
- Sostituire sempre tutte le batterie insieme; utilizzare sempre batterie dello stesso tipo.
- Se la batteria non è inserita correttamente esiste il **pericolo di esplosione!**
- Non cercare di ricaricare la batteria, aprirla, scaldarla a più di 100°C o bruciarla.
- Smaltire immediatamente le batterie usate. Sostituirle solo con batterie dello stesso tipo e del giusto codice modello.

Attenzione!

- Non sottoporre le batterie a condizioni estreme. Non metterle su caloriferi e non esporle ai raggi diretti del sole!
- Le batterie danneggiate o da cui sia fuoriuscito del liquido possono provocare ustioni chimiche al contatto con la pelle. In questo caso usare guanti protettivi adeguati. Pulire lo scomparto batterie con un panno asciutto.

Informazioni importanti per lo smaltimento:

Le batterie possono contenere sostanze nocive, che danneggiano la salute e l'ambiente.

- Le batterie sono conformi alla Direttiva europea 2006/66/CE. Esse non devono essere smaltite tra i normali rifiuti domestici.
- Informarsi in merito alle disposizioni locali per lo smaltimento differenziato delle batterie: in questo modo l'ambiente e le persone verranno tutelati da possibili conseguenze negative.

Questi simboli sono presenti sulle batterie contenenti sostanze nocive:



Uso conforme alle disposizioni

L'apparecchio è stato prodotto per la ricezione di emittenti radiofoniche FM/DAB e può essere usato anche come lettore CD, dock iPhone/iPod e per la riproduzione di file musicali da USB e schede SD come pure da apparecchi esterni. L'apparecchio è concepito per un utilizzo privato e non è indicato per scopi promozionali.

- **iPod/iPhone:** Non forzare il collegamento dell'iPod/iPhone.
- Non utilizzare alcun cavo USB per collegare i supporti USB con l'interfaccia USB. Il collegamento USB è adatto esclusivamente per un collegamento diretto dei supporti USB.

Installazione dell'apparecchio

- Collocare l'apparecchio su un fondo stabile, sicuro e orizzontale. Provvedere a una buona aerazione.
- Non posare mai l'apparecchio su superfici morbide, come tappeti, coperte o in prossimità di tende e addobbi da parete. Le aperture di aerazione potrebbero rimanere coperte. Si rischia di interrompere la circolazione d'aria necessaria. Questo potrebbe provocare l'incendio dell'apparecchio.
- Le aperture per l'aerazione, situate sul retro e sui lati, devono sempre rimanere libere. Non devono venire occluse da tende, coperte o giornali.
- Non collocare l'apparecchio vicino a fonti di calore come radiatori. Evitare i raggi solari diretti e i luoghi eccessivamente polverosi.
- Il posto ove collocare l'apparecchio non deve essere scelto in ambienti a umidità elevata, ad es. cucine o saune, perché la formazione di acqua di condensa può provocare danni all'apparecchio. L'apparecchio è destinato all'uso in ambiente asciutto e con clima mite e non deve essere esposto a gocciolamenti o spruzzi d'acqua.
- Prestare attenzione al fatto che, in determinate condizioni, i piedini dell'apparecchio possono lasciare impronte colorate su alcune superfici dei mobili.

- Applicare una protezione tra l'apparecchio e la superficie del mobile di appoggio.
- Far funzionare l'apparecchio soltanto in posizione verticale. **Non** utilizzare all'aperto!
 - Tenere l'apparecchio e i CD lontano da dispositivi che producono forti campi magnetici.
 - Non posare oggetti pesanti sull'apparecchio.
 - Quando si sposta l'apparecchio da un ambiente freddo a uno caldo, è possibile che al suo interno si formi della condensa. In questo caso attendere circa un'ora prima di mettere in funzione l'apparecchio.
 - Posare il cavo di alimentazione in modo da evitare che qualcuno si inciampi.
 - Assicurarsi che il cavo di rete o il connettore siano sempre facilmente accessibili, in modo da poter scollegare velocemente l'apparecchio dall'alimentazione elettrica!
 - La presa deve trovarsi il più possibile vicino all'apparecchio.
 - Per il collegamento alla rete, inserire completamente la spina nella presa.
 - Usare un allacciamento alla rete adatto e facilmente accessibile e non usare prese multiple!
 - Non afferrare la spina di rete con le mani bagnate: pericolo di scossa elettrica!
 - In caso di anomalie o formazione di fumo e odori nell'involucro, staccare subito la spina dalla presa!
- Estrarre la spina prima di un temporale.
 - Se l'apparecchio non viene usato per lungo tempo, ad esempio nel caso di un lungo viaggio, estrarre la spina.
 - Se l'apparecchio non viene messo in funzione per lungo tempo, estrarre tutte le batterie che, esaurendosi, potrebbero danneggiare l'apparecchio.
 - Un volume troppo alto, in particolare se si usano le cuffie, può provocare danni all'udito.
 - Non collocare l'apparecchio vicino ad apparecchi che creano forti campi magnetici (ad es. motori, altoparlanti, trasformatori).
 - L'apparecchio utilizza un raggio laser invisibile. Un utilizzo errato può causare lesioni agli occhi. Non guardare mai nel portadisco aperto. Non aprire mai l'apparecchio o il suo involucro.

Telecomando:

- Se l'apparecchio non viene messo in funzione per lungo tempo, estrarre tutte le batterie poiché queste si scaricano e possono danneggiare l'apparecchio.

Descrizione dell'apparecchio

Contenuto della confezione

Accertarsi che siano presenti tutti gli accessori di seguito elencati:

- Micro-impianto stereo,
- telecomando senza batteria,
- 2 altoparlanti,
- 2 coperture anteriori per altoparlanti,
- il presente manuale d'uso.

Le particolari caratteristiche dell'apparecchio

L'apparecchio è composto da una radio DAB+/FM con lettore CD MP3 e collegamento USB/SD, una docking station per la riproduzione di iPhone/iPod e funzione timer.

Una volta collegato l'iPhone/iPod, la riproduzione avviene attraverso gli altoparlanti della docking station.

Gli iPhone/iPod inseriti possono essere comandati con i tasti dell'apparecchio oppure comodamente con il telecomando.

- Gli iPhone/iPod inseriti vengono caricati dall'apparecchio.

Con questo apparecchio è possibile:

- riprodurre CD, CD-R/RW e CD MP3. I CD masterizzati devono essere "finalizzati". Leggere le note al riguardo nel manuale del masterizzatore di CD.
- L'apparecchio può riprodurre singoli brani o l'intero CD automaticamente.
- L'apparecchio può riprodurre fino a 32 brani di un CD, così come 64 brani di un CD MP3 (o di USB/CARD) in una sequenza programmabile.
- L'apparecchio può riprodurre brani con la funzione di riproduzione casuale o con la funzione scansione.
- La radio digitale offre un nuovo formato digitale che permette di avere un suono limpido e senza fruscii.
- Si possono memorizzare fino a 30 stazioni DAB/UKW.
- L'apparecchio dispone di un indicatore di ora e data.
- L'apparecchio dispone di una funzione sveglia e della funzione Sleep.
- È possibile scegliere se essere svegliati con l'iPhone/iPod inserito, con TUNER (radio), mediante CD, USB/SD oppure buzzer.
- È possibile riprodurre il suono utilizzando una cuffia.
- È possibile riprodurre il suono di apparecchi esterni.
- Si possono riprodurre video di un iPhone/iPod collegato sul proprio apparecchio TV.

Come predisporre l'apparecchio per il funzionamento

L'apparecchio può essere collegato alla normale rete elettrica (230 V – 240 V ~ / 50 Hz).

Per eliminare il calore che si sviluppa durante il funzionamento deve essere garantita una sufficiente aerazione. Pertanto, non coprire l'apparecchio e non collocarlo in un armadio chiuso. Lasciare uno spazio libero di almeno 10 cm intorno all'apparecchio.

Attenzione!

➔ Collegare dapprima i componenti dell'apparecchio tra loro prima di collegare l'alimentazione.

Collegamento degli altoparlanti

- Collegare solo gli altoparlanti in dotazione
 - Prima di collegare gli altoparlanti, spegnere l'apparecchio e togliere la spina dalla presa di corrente.
- ➔ Abbassare la leva di bloccaggio e inserire i cavi degli altoparlanti nelle prese (25). Il box sinistro va collegato con il morsetto L, il box destro con il morsetto R.

➔ Il filo nero del cavo dell'altoparlante va fissato al morsetto nero (–) corrispondente dell'apparecchio. L'altro filo va fissato al morsetto rosso (+).

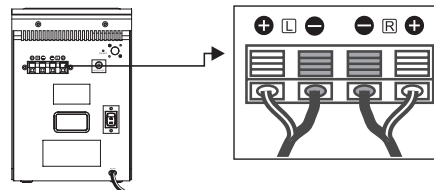

Nota:

Inserire solo l'estremità priva di isolamento del cavo dell'altoparlante!

Per ottenere un suono di ottima qualità, posizionare gli altoparlanti in modo che formino il più possibile un triangolo equilatero (vedere figura successiva).

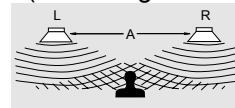

Per evitare di compromettere la qualità sonora, non posizionare gli altoparlanti dietro a tende, mobili, o simili. Posizionare gli altoparlanti di modo che non vi siano ostacoli tra la propria posizione di ascolto e gli altoparlanti stessi.

Come migliorare la ricezione dell'antenna

Il numero e la qualità delle stazioni che si ricevono dipende dalle condizioni di ricezione del luogo in cui si trova l'apparecchio. Con l'antenna a filo DAB/FM (26) è possibile ottenere una buona ricezione. L'antenna deve essere estratta completamente e orientata al meglio. Con una cattiva ricezione si consiglia di passare al MONO con il tasto MONO/ST. (6).

Nota:

Per ottenere una ricezione DAB sufficiente l'antenna dovrebbe essere sempre posizionata in verticale.

Come inserire le batterie

- ➔ Spingere il coperchio dello scomparto batterie sul retro del telecomando.
- ➔ Inserire due batterie "AAA" (Micro), 1,5 V, nello scomparto delle batterie facendo attenzione alla polarità. (Batterie non in dotazione).

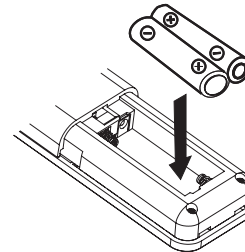

- ➔ Richiudere accuratamente il coperchio dello scomparto delle batterie.
- Sostituire a tempo debito le batterie che si stanno esaurendo.
- Sostituire sempre entrambe le batterie insieme; utilizzare sempre batterie dello stesso tipo.
- La fuoriuscita di liquido dalle batterie può danneggiare il telecomando. Se l'apparecchio non viene utilizzato per lungo tempo, rimuovere le batterie dal telecomando.

Informazioni importanti per lo smaltimento:

Le batterie possono contenere sostanze tossiche, che danneggiano l'ambiente.

- ➔ Quindi le batterie vanno sempre smaltite nel rispetto delle norme di legge vigenti. Non gettare mai le batterie nei normali rifiuti domestici.

Nota:

Se il telecomando non viene usato per molto tempo, è opportuno estrarre la batteria. Diversamente, il telecomando può danneggiarsi a causa della fuoriuscita del liquido dalla batteria.

Se per far funzionare il telecomando diventa necessario avvicinarsi troppo all'apparecchio, sostituire le batterie.

Presenza video

Per ottenere una qualità ottimale dell'immagine, l'apparecchio può essere collegato mediante la presa VIDEO (27) a un televisore o a un proiettore (beamer). In questo modo è possibile trasmettere al televisore immagini o video di un iPod/iPhone collegato.

Allo scopo è necessario un cavo che **non** è compreso nella fornitura.

- Collegare la presa VIDEO OUT (27) al televisore mediante il cavo video **Cinch**.
- Impostare l'ingresso del televisore (AV, INPUT) su segnale VIDEO (o CVBS).

Come collegare il cavo di rete

- ➔ Inserire la spina AC~ (23) nella presa elettrica. Il LED (10) si accende in standby. Naturalmente se l'interruttore POWER è in posizione ON.

Nota:

In caso di non utilizzo, estrarre la spina dalla presa. Tirare tenendo la spina e non il cavo. Estrarre la spina prima di un temporale. Se l'apparecchio non viene usato per lungo tempo, ad esempio nel caso di un lungo viaggio, estrarre la spina.

Nota:

Dopo un'assenza di corrente è possibile che l'ora visualizzata non sia corretta.

Se l'apparecchio è collegato alla tensione di rete e attivato con l'interruttore di rete, con la funzione standby alcune parti dell'apparecchio sono in esercizio. Per spegnere completamente l'apparecchio, portare l'interruttore di rete (24) su OFF o staccare la spina.

Come utilizzare le cuffie



Danni all'udito!

Non ascoltare la radio o i dischi con le cuffie a un volume troppo alto. Può danneggiare l'udito in modo permanente. Prima di usare le cuffie, regolare il volume dell'apparecchio al livello minimo.

Quando si collegano le cuffie (non in dotazione), il volume degli altoparlanti è azzerato.

- Utilizzare solo cuffie con uno spinotto da 3,5 mm.
- Inserire lo spinotto della cuffia nella relativa presa delle cuffie (22) dell'apparecchio.

La riproduzione del suono avviene ora esclusivamente attraverso la cuffia.

- Quando si desidera ascoltare nuovamente attraverso gli altoparlanti, sfilare il connettore delle cuffie dalla presa per le cuffie dell'apparecchio.

Collegamento di una fonte sonora esterna

È possibile riprodurre il suono di apparecchi esterni (per es. lettore MP3 ecc.) tramite gli altoparlanti dell'apparecchio.

- Collegare un cavo audio (spinotto 3,5 mm) dell'uscita audio del dispositivo esterno alla presa laterale dell'apparecchio LINE IN (2).
- Con DAB FM AUX (8) scegliere il modo operativo AUX.
- Regolare il volume sull'apparecchio collegato.
- Avviare la riproduzione sul dispositivo esterno.

Come collegare l'iPod/iPhone

- Non esercitare pressione sul supporto iPod (dock) estratto (21). Potrebbe danneggiarsi.
- ➔ Prima premere il dock su "PUSH" (1) con cautela nell'alloggiamento per sbloccarlo, quindi estrarre completamente il dock.
- ➔ Togliere l'iPod/l'iPhone dall'involucro protettivo o dalla custodia e inserirlo con cautela nella stazione docking.
- ➔ Verificare che l'iPod/iPhone sia correttamente inserito nella stazione docking. Non piegare o inclinare l'iPod/iPhone mentre è inserito nella stazione docking. Ciò potrebbe infatti danneggiare la stazione docking o l'iPod/iPhone.

➔ Per rimuovere l'iPod/iPhone sollevarlo con cautela ed estrarlo.

Nota:

Se durante la riproduzione di musica da un iPhone collegato arriva una telefonata, l'apparecchio arresta la riproduzione e si sente lo squillo.

Come caricare le batterie dell'iPod

Non appena l'iPod è stato collegato, la batteria viene caricata se è **presente** una connessione alla rete elettrica.

Nota:

Se si usano un iPod o un altro lettore MP3 che **non** viene collegato attraverso la docking station, non avviene alcuna ricarica automatica della batteria.

Funzioni generali dell'apparecchio

Le impostazioni possono essere effettuate sia con i tasti sull'apparecchio stesso che con il telecomando. La descrizione dell'uso viene effettuata sulla base dei tasti del telecomando.

Accensione dell'apparecchio

- ➔ Posizionare l'interruttore di rete POWER (24) su ON. Il LED (10) si accende.
- ➔ Con l'interruttore STANDBY/ON (11) o (28) si accende l'apparecchio, il LED (10) si spegne.

In posizione OFF dell'interruttore di rete POWER (24) l'apparecchio è spento e scollegato dalla rete elettrica, il display si spegne.

Nota:

Dopo la prima accensione, l'apparecchio è nella modalità Radio DAB. L'apparecchio esegue automaticamente una ricerca delle stazioni FULLSCAN. Durante l'operazione di ricerca, il display mostra lo stato di avanzamento della stessa.

Al termine dell'operazione di ricerca delle stazioni emittenti si visualizzeranno le stazioni radio digitali trovate e verrà riprodotta la prima stazione in sequenza

alfanumerica. **Data e ora** vengono impostate automaticamente grazie al segnale DAB.

Nota:

Se non viene rilevata alcuna stazione emittente, potrebbe non esserci alcun segnale.

- ➔ Spostare l'apparecchio ed eseguire una nuova ricerca delle stazioni emittenti.
- ➔ Verificare la potenza del segnale, vedere pag. 26.

Come utilizzare l'apparecchio con il telecomando

Con il telecomando a infrarossi è possibile comandare le principali funzioni dell'impianto rimanendo comodamente seduti. Se l'apparecchio viene utilizzato per mezzo del telecomando, procedere come segue:

- Rivolgere il telecomando verso il ricevitore (16) dell'apparecchio, posto sul lato frontale.
- Tra il trasmettitore e il ricevitore non devono esserci oggetti che possano ostacolare la ricezione.
- Se per far funzionare il telecomando diventa necessario avvicinarsi troppo all'apparecchio, sostituire le batterie.

La portata massima del telecomando è di ca. 5 metri, se si è collocati di fronte all'apparecchio.

Come impostare la sorgente

➔ Premere ripetutamente il tasto (7) / (8) sull'apparecchio o (39) / (32) sul telecomando per commutare sulla fonte desiderata:

- CD, iPod, USB, CARD

Nota: Se la fonte selezionata non trasmette alcun segnale, l'apparecchio si spegne automaticamente dopo circa 15 minuti.

- DAB, FM, AUX.

Come regolare il volume

➔ Girare il regolatore VOLUME (17), per regolare il volume desiderato.

+ : più alto, - : più basso

➔ Premere il tasto VOLUME + (40) del telecomando per regolare il volume più basso o più alto.

Come regolare il suono

➔ Premere ripetutamente il tasto EQ (30). In questo modo è possibile adattare la riproduzione in funzione del genere di musica che si sta ascoltando.

➔ Sono disponibili le seguenti impostazioni: FLAT (off), CLASSIC, ROCK, POP, JAZZ. L'impostazione FLAT indica che non è stato selezionato alcun effetto sonoro.

➔ La selezione effettuata viene visualizzata sul display.

Disattivazione dell'audio

Il volume può essere disattivato premendo il tasto MUTE (29) Sul display lampeggia MUTE ON.

Premendo nuovamente il tasto MUTE (29) o uno dei tasti del volume, si attiva nuovamente il volume.

Come utilizzare la funzione SLEEP

L'intervallo di tempo dopo il quale l'apparecchio passa in standby da qualsiasi modalità, può essere impostato in passi di 90, 80, 70, ..., 10, OFF minuti.

➔ A tale scopo premere ripetutamente il tasto SLEEP (35), sul display compare di volta in volta il tempo restante.

Spegnimento dell'apparecchio

➔ Con l'interruttore \cup (11) o (28) si spegne l'apparecchio, il LED (10) si accende, il display si disattiva.

➔ Premendo brevemente il tasto il display si accende per ca. 10 secondi.

Come utilizzare l'iPhone/l'iPod

Accensione





- Accendere l'apparecchio con il tasto  (11) .
- Aprire il dock (21), premendo su PUSH per sbloccarlo. Estrarre il dock tirandolo in avanti.
- Collegare l'iPhone/iPod.
- Premere ripetutamente il tasto CD, iPod, USB, CARD (39) per passare alla fonte **iPod**.

Nota:

Se non c'è un iPod collegato, sul display compare **No iPod**.

- Premere il tasto  (42) per interrompere o avviare la riproduzione.

Selezione dei brani/ricerca automatica

- Premere brevemente i tasti   (33, 44) per saltare al brano successivo/precedente.
- Premere i tasti   (33, 44) e tenerli premuti per avviare la ricerca automatica rapida.

Funzione Repeat, riproduzione casuale

- Vedere pag. 32.

Spegnimento

- Premere il tasto  (11). L'apparecchio interrompe la riproduzione e l'iPod va in STANDBY.
- Quando l'iPod è inserito, la batteria viene caricata se **l'apparecchio è acceso**.

Controllo di iPhone/iPod

L'iPod inserito si usa e comanda con i seguenti pulsanti del telecomando:

- MENU (13, 34): aprire il menu, tornare al menu precedente
- ▼ FOLDER ▲ (42, 45) / I◀◀ ▶▶I (33, 44): per la navigazione nel menu
- SELECT (43): confermare la selezione, attivare la voce selezionata, aprire
- ▶II (46): Avvio riproduzione, pausa
- I◀◀ ▶▶I (33, 44): SKIP (brano precedente, successivo)

L'uso dei comandi è analogo a quanto avviene con i tasti presenti sull'iPod. All'occorrenza leggere le istruzioni d'uso del proprio iPod.

- ➔ Il volume, tuttavia, si regola sull'apparecchio, mediante VOLUME (40).

Come usare altri MP3 player

È possibile riprodurre qualsiasi altra fonte musicale mediante la presa LINE IN (2), anche un iPod su cui non è stato effettuato il docking.

In questo caso non si verifica la ricarica della batteria.

La funzione DAB

Che cos'è il DAB+

DAB è un nuovo formato digitale che permette di avere un suono limpido e senza fruscii.

Diversamente dalle tradizionali stazioni analogiche, con il DAB molte stazioni trasmettono sulla stessa frequenza. Ciò viene detto ensemble o multiplexer. Un ensemble è costituito dalla stazione radio e da numerosi componenti service o dati, che vengono trasmessi individualmente dalle stazioni. Per informazioni consultare www.digitalradio.de o www.digitalradio.ch.

Compressione dei dati

La radio digitale sfrutta le caratteristiche del sistema uditivo umano. L'orecchio umano non percepisce suoni al di sotto di una certa soglia di volume. I dati che si trovano al di sotto di questa soglia, detta "udibilità della soglia al silenzio", possono quindi essere filtrati. Ciò è possibile perché in un flusso di dati digitale di ogni unità di informazioni è memorizzato anche il suo volume, relativo ad altre unità. In un segnale audio, inoltre, i dati con un volume inferiore a un determinato limite vengono coperti da quelli con volume maggiore. Tutte le informazioni audio in un brano di musica che cadono sotto la cosiddetta soglia di mascheramento uditivo, possono essere filtrate dal segnale da trasmettere. Ciò porta a una riduzione del flusso di dati da trasmettere senza che l'ascoltatore possa percepire una differenza di

suono (HE AAC v2 - procedimento di codifica aggiuntivo per DAB+).

Audiostream

Gli audiostream della radio digitale sono flussi di dati costanti, che contengono frame MPEG 1 Audio Layer 2 con cui rappresentano le informazioni acustiche. Ciò permette di trasmettere i programmi radiofonici tradizionali e di ascoltarli. La radio digitale offre non solo un'eccellente qualità del suono, ma anche informazioni supplementari. Esse possono riferirsi al programma in corso (DLS ad es. titolo, interprete) oppure essere indipendenti (ad es. notiziari, meteo, traffico, consigli).

Ricezione radio DAB

Service, selezione e ricerca

L'apparecchio inizia automaticamente la ricerca delle stazioni non appena viene acceso. Se non si dovesse ricevere alcuna stazione, sul display viene visualizzato il messaggio "Not available". Ciò significa che non c'è ricezione oppure che la ricezione è molto debole. In questo caso occorre modificare la posizione dell'apparecchio.

Come eseguire una ricerca con il DAB

Funzione Autotune Full scan

La ricerca automatica "Autotune Full scan" esegue una scansione di tutti i canali DAB Band III e trova quindi tutte le stazioni che trasmettono nell'area di ricezione.

- Per ricevere stazioni digitali (modalità DAB) è indispensabile estrarre l'antenna (26) per tutta la sua lunghezza e posizionarla in verticale.

Al termine della ricerca inizia la riproduzione dei programmi radiofonici della prima stazione (in ordine alfabetico).

- Per eseguire un full scan premere e mantenere premuto il tasto ► II (46).
- Sul display viene visualizzato "Searching" con le linee.
- Al termine premere I◀◀ (33), ►►I (44), per selezionare una stazione.

Nota:

Se nessun tasto viene premuto, dopo cinque secondi la radio ritorna automaticamente alla stazione precedente.

Se non è stata trovata alcuna stazione, verificare l'antenna telescopica, estrarla e allungarla completamente. Eseguire nuovamente una ricerca.

- Verificare se nelle vicinanze vengono trasmesse stazioni radio digitali.

Secondary Services

Se sul display viene visualizzato il simbolo ">" la stazione trasmette ulteriori informazioni, come ad es. commenti supplementari in una trasmissione sportiva.

- Premere SELECT (43) per visualizzarla.

Selezione manuale delle stazioni / Tuning con DAB

- Premere e mantenere premuto il tasto SELECT (43). Viene visualizzato **Manual tune**. La selezione manuale delle stazioni è attiva.
- Premere I◀◀ (33), ►►I (44), per spostarsi tra le Label da 5A A 13 F e relative frequenze.
- Quando si trova un ensemble su uno dei canali DAB, sul display compare il nome. Premere SELECT (43) per visualizzare le stazioni.
- Premere nuovamente il tasto SELECT (43) per aprire l'ensemble: viene visualizzata e riprodotta la prima stazione dell'ensemble.

L'indicazione della potenza del segnale, vedere pag. 26, aiuta a orientare correttamente l'antenna o a trovare l'ubicazione ottimale per la radio DAB.

Le linee mostrano la potenza attuale del segnale.

- In caso di ricezione non sufficiente, modificare la direzione dell'antenna oppure la collocazione della radio. Le linee dovrebbero aumentare.

Come memorizzare le stazioni DAB

La memoria programmi può memorizzare fino a 30 stazioni nell'area DAB.

Nota:

Le emittenti memorizzate permangono anche in caso di assenza di corrente.

- Impostare la stazione desiderata.
- Premere MEM (36) e tenere il tasto premuto finché il numero della posizione di memoria non lampeggia.
- Impostare la posizione di memoria desiderata con Itt (33), ►►I (44).
- Premere MEM (36) per confermare, "Preset # stored" viene visualizzato sul display.
- Per memorizzare altre stazioni emittenti: ripetere il procedimento.

Selezione delle stazioni programmate

- Premere MEM (36), selezionare con I◀◀ (33), ►►I (44) la posizione di memoria e confermare con MEM (36).

Se non è stata memorizzata nessuna stazione radio nella posizione di programma selezionata, viene visualizzato "Preset Empty".

Cancellare una posizione di programma

- Memorizzazione di nuove emittenti nella relativa posizione di programma.

Come ripristinare le impostazioni standard

Quando si cambia la collocazione dell'apparecchio, ad es. in caso di un trasloco, è possibile che le stazioni DAB memorizzate non si sentano più. In questo caso ripristinando le impostazioni standard è possibile cancellare tutte le stazioni memorizzate, e contemporaneamente iniziare una nuova ricerca di emittenti.

- Collegare l'apparecchio alla rete, posizionare POWER su ON.
- In standby premere il tasto STOP MENU INFO (45) e tenerlo premuto: la memoria viene resettata. Compare "System reset Please wait".

Nota:

Tutte le stazioni precedentemente memorizzate sono state cancellate.

Come visualizzare la versione software

- Premere e mantenere premuto il tasto MENU INFO (34) per visualizzare la versione attuale del software.

Come richiamare le indicazioni sul display

Premendo il tasto MENU INFO (34) si possono visualizzare le seguenti informazioni:

Modalità DAB

Tipo di programma
DLS: testo scorrevole con informazioni supplementari, se fornite dalle stazioni
Nome gruppo Ensemble/Multiplex
Frequenza
Bitrate in kbps, stato audio Mono/Stereo
Potenza del segnale
Ora/data



Funzionamento FM

Come attivare la modalità Radio

- Per commutare a FM, premere ripetutamente il tasto DAB FM AUX (32) finché sul display non compare "Radio initialize".

Nota:

Al primo avvio la frequenza è impostata su 87,5 MHz. Se è già stata impostata o memorizzata una stazione emittente, la radio ripartirà dalla stazione impostata per ultima.

Nota:

- Per impostare la banda FM è possibile posizionare l'antenna (26), per migliorare la ricezione.

Impostazione Mono/Stereo

Nota:

Di regola le stazioni FM si ricevono in stereo. In caso di disturbi di ricezione o segnale debole, l'apparecchio passa automaticamente su mono.

Si può commutare su mono anche manualmente, in questo modo la ricezione è meno disturbata.

- Premere il tasto FM MONO/ST. (43), per passare da "AUTO" a "MONO" .

Selezione manuale della stazione emittente

- Premere **I◀◀** (33), **▶▶I** (44) nella modalità FM per impostare la stazione desiderata. Sul display compare la frequenza. Premendo il tasto la frequenza viene cambiata di volta in volta di 50 kHz.

Selezione automatica delle stazioni

- Premere **I◀◀** (33), **▶▶I** (44) e tenere il tasto premuto per avviare la ricerca stazioni automatica. **In alternativa:** premere **▶I** (46). Sul display scorre in avanti o indietro la frequenza di stazioni emittenti.

Quando viene trovata una stazione FM con un segnale sufficientemente potente, la ricerca si arresta e inizia la riproduzione dei programmi della stazione.

Nota:

Per sintonizzare stazioni più deboli si consiglia di utilizzare la selezione manuale delle stazioni.

Memorizzazione delle stazioni FM

La memoria programmi può memorizzare fino a 30 stazioni nella banda FM.

Nota:

Le emittenti memorizzate permangono anche in caso di assenza di corrente.

- ➔ Impostare la stazione desiderata.
- ➔ Premere MEM (36) e tenere il tasto premuto finché il numero della posizione di memoria non lampeggia.
- ➔ Impostare la posizione di memoria desiderata con I◀◀ (33), ▶▶I (44).
- ➔ Premere MEM (36) per confermare, "Preset # stored" viene visualizzato sul display.
- ➔ Per memorizzare altre stazioni emittenti: ripetere il procedimento.

Selezione delle stazioni programmate

- ➔ Premere MEM (36), selezionare con I◀◀ (33), ▶▶I (44) la posizione di memoria e confermare con MEM (36).

Se non è stata memorizzata nessuna stazione radio nella posizione di programma selezionata, viene visualizzato "Preset Empty".

Cancelar una posición de programa

- ➔ Memorizzazione di nuove emittenti nella relativa posizione di programma.

Visualizzazioni sul display

- ➔ Premere ripetutamente MENU INFO (34) per visualizzare quanto segue:

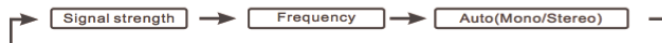

Utilizzo del lettore CD

Avvertenze generali sui CD/CD MP3

L'apparecchio è adatto a CD musicali registrati con dati audio (CD-DA o MP3 per CD-R e CD-RW). I formati MP3 devono essere realizzati con ISO 9660 Level 1 o Level 2. I CD multisessione non vengono letti.

Nella modalità MP3 sono indicativi i termini "Folder" = album e "Title". "Folder" corrisponde alla cartella del PC, "title" al file del PC o a un brano del CD-DA.

L'apparecchio cataloga gli album o i brani dell'album per titolo, in ordine alfabetico. Qualora si preferisse un altro ordine, occorre modificare il titolo del brano o dell'album e mettere un numero prima del al titolo.

Quando si masterizzano CD-R e CD-RW con dati audio possono verificarsi diversi problemi che talora impediscono una riproduzione perfetta. Le cause di ciò possono essere errori di impostazione del software e dell'hardware oppure il CD vergine utilizzato. Qualora si verificano tali errori, sarebbe opportuno contattare l'assistenza tecnica del produttore del masterizzatore CD o del software di masterizzazione, oppure ricercare le informazioni necessarie, ad es. su Internet.

Nota:

Quando si registrano CD audio, occorre rispettare le prescrizioni di legge e non violare i diritti d'autore.

Tenere il vano portadisco sempre chiuso, in modo che la polvere non si accumuli sull'ottica del laser.

L'apparecchio può riprodurre CD con file MP3 e normali CD audio (CD-DA). Non sono supportate altre estensioni, come per es. *.doc, *.txt, *.pdf ecc. Non possono essere riprodotti file musicali o playlist con estensione *.WMA, *.AAC, *.DLF, *.M3U e *.PLS.

Nota: A causa del gran numero di differenti software encoder esistenti, non è possibile garantire che qualsiasi file MP3 possa essere riprodotto senza disturbi.

In caso di brani/file difettosi, la riproduzione prosegue con il brano/file successivo.

Quando si masterizzano CD è meglio masterizzare a bassa velocità, realizzare e finalizzare i CD come sessioni singole.

CD utilizzabili

Il CD Player è compatibile con CD, CD-R/RW e CD MP3.
Non utilizzare dischi diversi, come DVD ecc.



Diametro disco CD 12 cm
tempo di esecuzione 74 min. max.

- ➔ Quando si trasporta l'apparecchio, estrarre il CD dal drive. Così si eviteranno danni al lettore CD e al disco.

Nota:

La qualità della riproduzione dei CD MP3 dipende dall'impostazione del bit rate e dal software di masterizzazione utilizzato.

Come inserire il disco

- ➔ Prima di mettere in funzione l'apparecchio per la prima volta: Per prima cosa rimuovere la protezione per il trasporto dal portadisco (18).
- ➔ Per avviare la riproduzione di un CD, premere ripetutamente il tasto CD iPod USB CARD (39) finché sul display non compare la scritta CD Mode.
- ➔ Per inserire i CD, premere OPEN (31), sul display compare "OPEN". Il coperchio si apre verso l'alto. Non ostacolare il movimento del coperchio.

Nota:

Quando il portadisco (18) è aperto, evitare che corpi estranei possano penetrare nell'apparecchio.

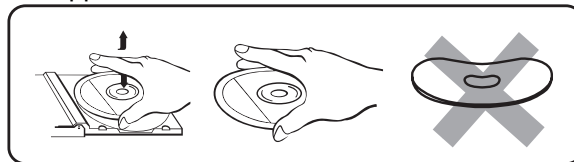

In nessun caso toccare la lente del lettore laser.

- ➔ Aprire il portadisco (18) solo quando il CD si è fermato.
- ➔ Con cautela inserire il CD con il lato stampato verso l'alto e premerlo sull'arresto del piatto. Verificare che il CD non sia storto.
- ➔ Chiudere il portadisco (18). Inizia la lettura del CD, sul display compare "READING" durante la lettura. Al termine della lettura sul display compaiono "CD", il numero dei brani e degli album, come pure la loro durata complessiva.
- ➔ Viene avviata automaticamente la riproduzione del primo brano del primo album.

Nota:

se non è inserito alcun CD, poco dopo sul display (12) compare "NO DISC".

Prima di premere qualsiasi tasto, attendere che la lettura del CD sia stata completata, di modo che tutte le informazioni necessarie siano state acquisite. Questa operazione può richiedere un certo tempo, soprattutto nei CD MP3.

Come togliere il disco

- Per togliere il CD, prima terminare la riproduzione con il tasto STOP (34), aprire il portadisco (18) con OPEN (31) e togliere il CD tenendolo dai bordi.

Come riprodurre un disco

Se il CD non viene inserito correttamente oppure è difettoso, sul display compare "NO DISC" (12).

Nota:

Sul display (12) compaiono il numero del brano corrente e la durata della riproduzione.

- Per interrompere la riproduzione, premere il tasto ►|| (46).

L'apparecchio interrompe la riproduzione. Sul display (12) lampeggia l'indicazione dell'ora.

- Per continuare la riproduzione, premere nuovamente il tasto ►|| (46).

- Per terminare la riproduzione premere il tasto STOP (34). Sul display (12) compare il numero totale dei brani.

Nota:

Prima di rimuovere il CD, premere sempre il tasto STOP (34).

Come impostare brani

- Per passare al brano successivo, premere una volta il tasto ►►I (44).
- Per tornare all'inizio del brano premere una volta il tasto I◄◄ (33).
- Per passare al brano precedente, premere due volte il tasto I◄◄ (33).

Il display (12) indica il numero del brano corrente.

- Premere il tasto più volte, finché compare il numero del brano desiderato.

Ricerca rapida avanti o indietro

Per ricercare un determinato punto all'interno del brano, è possibile effettuare una ricerca rapida avanti o indietro. La riproduzione della musica avviene attraverso gli altoparlanti.

- Per andare avanti rapidamente premere il tasto ►►I (44) e tenerlo premuto fino a raggiungere il punto desiderato.
- Per andare indietro rapidamente premere il tasto I◄◄ (33) e tenerlo premuto fino a raggiungere il punto desiderato.
- Rilasciare il tasto. La riproduzione riprende da questo punto.

Impostazione di un album MP3

- Per impostare album MP3 premere il tasto ▲ FOLDER ▼ (42, 45). La directory (album) successiva/precedente è stata selezionata. Viene riprodotto il primo brano dell'album.

Come visualizzare le informazioni MP3

- Premere ID3 (36). Le informazioni ID3 tag vengono visualizzate sul display (brano, interprete, album). Le diresi non vengono visualizzate.
- Per disattivare le informazioni MP3 premere il tasto ID3 (36).

Come utilizzare la funzione Repeat

Ripetizione brano, CD, album (solo CD MP3)

- Scegliere il brano sull'apparecchio.

Sul display viene visualizzato il numero del brano selezionato.

- Premere il tasto REPEAT (38) per passare da una funzione repeat all'altra.

CD

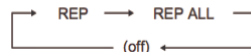

CD MP3

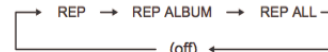

Per lo spegnimento: premere ripetutamente REPEAT (38) finché sul display non sia presente l'indicazione Repeat.

Scansione dei brani (INTRO)

→ Premere il tasto INTRO (49).

Sul display viene visualizzato INTRO. Se viene premuto il tasto INTRO durante la riproduzione, la funzione inizia col brano in corso di lettura.

La funzione INTRO riproduce ogni brano per 10 secondi. Dopo il breve ascolto dell'ultimo brano, la funzione si arresta automaticamente.

→ Per terminare questa funzione premere nuovamente il tasto INTRO (49).

Utilizzo della riproduzione casuale

Con il generatore casuale è possibile riprodurre i brani di un CD in ordine casuale.

→ In modalità PLAY premere il tasto RANDOM (37). Sul display compare **RANDOM**.

→ I brani vengono riprodotti in sequenza casuale.

→ Per arrestare la riproduzione casuale dei brani premere il tasto RANDOM (37).

Utilizzo della funzione Programmazione

Con la funzione Programmazione è possibile riprodurre fino a 32 brani di un CD musicale o 64 brani di un CD MP3 (o di un supporto USB/SD con brani MP3) in una sequenza definita.

Nota:

La programmazione può essere effettuata solo se c'è un CD nel portadisco chiuso (18) e l'apparecchio si trova nella modalità Stop.

→ Inserire un CD nel portadisco (18) e chiuderlo. Premere il tasto STOP (34).

→ Premere il tasto MEM (36). Sul display viene visualizzato "MEMORY".

Sul display (12) sono indicate le seguenti informazioni:

CD audio

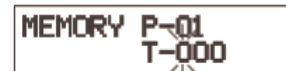

MEMORY P-01
T-000

CD MP3



MEMORY P-01
F-000

→ **MP3:** con ▲ FOLDER ▼ (42, 45) selezionare l'album, quindi confermare con MEM (36).

→ Con i tasti I◀◀ (33), ▶▶I (44), selezionare il primo dei brani da programmare.

- Salvare il numero del brano desiderato con il tasto MEM (36). Il brano adesso è programmato al posto 01.
- Sul display (12) è visualizzato il numero della successiva posizione di programma "P-02".
Programmare in questo modo l'ordine di riproduzione dei brani.
- Premere il tasto ► II (46) per iniziare la riproduzione della selezione effettuata. Sul display (12) compare "MEM" e il numero del brano corrente.
- Per interrompere la riproduzione della selezione programmata, premere una volta il tasto ► II (46).
- Per iniziare nuovamente la riproduzione, premere una volta il tasto ► II (46).
- Per terminare la riproduzione programmata, premere il tasto STOP (34).

Nota:

se si apre il vano portadisco (18) o si cambia la fonte, viene cancellata la memoria di programmazione. Anche premendo due volte il tasto STOP (34) si conclude la programmazione.

Utilizzo della funzione USB

Nota:

A causa della varietà di tipi diversi di lettori MP3 e supporti di memoria USB non è possibile garantire la compatibilità con tutti i modelli. Non utilizzare un cavo di prolunga per USB!

Sono supportati dispositivi della versione USB 1.0 e 2.0.

Collegamento di un supporto di memorizzazione

- Con CD iPod USB CARD (39) passare a USB.
- Collegare il supporto USB alla presa USB (5). Inizia la lettura dei dati del supporto di memoria. Viene visualizzato il numero totale degli album (FOLDER) – se disponibile – e dei brani.



- Attendere finché il contenuto non sia stato letto completamente, per accertare che tutte le informazioni necessarie del supporto di memorizzazione siano state acquisite. Qualora non sia stato inserito nessun supporto di memoria o quest'ultimo non possa essere letto, sul display (12) viene visualizzato l'indicatore "NO USB".
- Viene avviata automaticamente la riproduzione del primo brano.
- Arresto riproduzione: premere il tasto ■ (34), sul display (12) viene visualizzato il numero totale degli album e dei brani.

Funzioni

Gli altri comandi e le funzioni di riproduzione sono come descritto in "Come riprodurre un disco", vedi pag. 31.

Rimozione del supporto di memoria

- Togliere il supporto di memoria USB.

Utilizzo della funzione SD

Collegamento di un supporto di memorizzazione

Attenzione!

Se la scheda non viene inserita correttamente nell'apposito vano, non può essere riconosciuta. La scheda o i dati presenti su di essa possono subire danni.

Nota: è supportata la tecnologia SDHC.

- ➔ Inserire nell'apposito vano (19) la scheda con la parte scritta rivolta verso l'alto.
- ➔ Premere CD iPod USB CARD (39), più volte se necessario, per passare a CARD.
- ➔ Il supporto viene letto.
- ➔ Qualora non sia stato inserito alcun supporto di memoria o quest'ultimo non possa essere letto, sul display (12) viene visualizzato l'indicatore "NO CARD".
- ➔ Viene avviata automaticamente la riproduzione del primo brano.
- ➔ Arresto riproduzione: premere il tasto ■ (34), sul display (12) viene visualizzato il numero totale degli album e dei brani.

Funzioni

Gli altri comandi e le funzioni di riproduzione sono come descritto in "Come riprodurre un disco", vedi pag. 31.

Rimozione del supporto di memoria

- ➔ Togliere nuovamente la scheda estraendola.

Come utilizzare la funzione Sveglia

Nota:

La funzione sveglia può essere utilizzata solo se è stata impostata l'ora corretta.

Data e ora vengono impostate automaticamente mediante il segnale DAB.

- Con DAB FM AUX (32) passare alla modalità DAB.
- Impostare una stazione radio DAB+ e attendere brevemente.
- Se non si riceve nessun segnale, cambiare la stazione e/o verificare la potenza del segnale, vedere pag. 26.

Impostazione manuale dell'ora

Al primo allacciamento alla rete sul display lampeggia "00:00:00". Impostare manualmente l'ora come segue:

- In standby premere il tasto C-ADJ (36). Sul display lampeggia l'indicazione 24Hour.
- Con I◀◀ (33), ▶▶I (44) impostare la visualizzazione 12 HOUR o 24 HOUR. Confermare con C-ADJ (36). Le ore lampeggiano.
- Con I◀◀ (33), ▶▶I (44) impostare l'ora corrente.

- Confermare con C-ADJ (36). I minuti lampeggiano sul display.
- Con I◀◀ (33), ▶▶I (44) impostare i minuti correnti.
- Confermare con C-ADJ (36). L'ora è impostata.

Visualizzazione dell'ora

- Durante il funzionamento premere il tasto CLOCK DISP (41).

L'ora viene visualizzata l'ora e dopo ca. 10 il display ritorna allo stato originario.

Impostare la sveglia

Il timer accende l'apparecchio all'ora impostata.

Impostare l'orario di accensione

Se durante l'impostazione non viene premuto alcun tasto per più di 10 secondi, l'apparecchio esce automaticamente dalla modalità. È necessario iniziare da capo.

- Premere il tasto TIMER (47) e tenere il tasto premuto finché non compare "On Time" per impostare l'orario della sveglia. Le ore lampeggiano.
- Impostare con I◀◀ (33), ▶▶I (44) l'orario di sveglia in ore e minuti.
- Premere il tasto TIMER (47), per caricare l'impostazione dell'ora o dei minuti.

- Viene visualizzato "OFF Time" per impostare l'orario di spegnimento. Le ore lampeggiano.
- Impostare con **I◀◀** (33), **▶▶I** (44) l'orario di spegnimento in ore e minuti.
- Premere il tasto **TIMER** (47), per caricare l'impostazione dell'ora o dei minuti.
- La fonte di accensione lampeggia. Con **I◀◀** (33), **▶▶I** (44) impostare la fonte desiderata FM, CD, iPod, USB, CARD, DAB e premere il tasto **TIMER** (34) per confermare.
- L'indicazione del volume lampeggia. Sul display lampeggia "VOL 13". Con **I◀◀** (33), **▶▶I** (44) impostare il volume di accensione desiderato e terminare l'impostazione del timer premendo il tasto **TIMER** (47).
- Commutare l'apparecchio in **STANDBY**.

Il timer accende l'apparecchio all'ora impostata con la fonte selezionata. Il timer spegne l'apparecchio all'ora programmata.

Sul display compare il simbolo del timer per segnalare che un timer attivo.

Accendere/spegnere la funzione Sveglia

- In standby premere il tasto **TIMER** (47) per accendere o spegnere il timer. Sul display viene visualizzato "Time On" o "Time Off".

Spegnere completamente la sveglia dopo l'allarme

- Premere il tasto **STANDBY** (11, 28) per spegnere la sveglia.

Nota:

La funzione sveglia riaccende l'apparecchio il giorno successivo all'ora impostata. Sul display continua a essere visibile l'allarme impostato.

Come pulire l'apparecchio

Scossa elettrica!

Per evitare il pericolo di una scossa elettrica, non pulire l'apparecchio con un panno umido o con l'acqua corrente. Prima della pulizia staccare la spina.

ATTENZIONE!

Non usare spugne abrasive, polvere abrasiva e solventi come alcol o benzina.

→ Pulire la custodia con un panno morbido, inumidito con acqua.

Avvertenze sull'utilizzo dei CD

Conservare i CD nella loro custodia e prenderli solo per i bordi. Non toccare mai la superficie lucida iridescente e tenerla sempre pulita. Non incollare carta o adesivi sul lato dell'etichetta del disco. Tenere lontano dai raggi diretti del sole e da fonti di calore come impianti di riscaldamento.

Si raccomanda inoltre di non lasciare i CD nella vettura se parcheggiata direttamente sotto il sole, in quanto la temperatura all'interno della vettura potrebbe salire notevolmente. Eliminare impronte e polvere dal lato stampato utilizzando un panno asciutto e pulito.

Per pulire i CD non utilizzare prodotti per la pulizia dei dischi, come spray, detergenti liquidi, spray antistatici o solventi come benzina, diluenti o altri prodotti chimici in commercio. Le macchie persistenti possono essere eliminate con un panno di pelle inumidito (del tipo utilizzato per i vetri delle auto).

→ Pulire procedendo dal centro verso il bordo del disco.

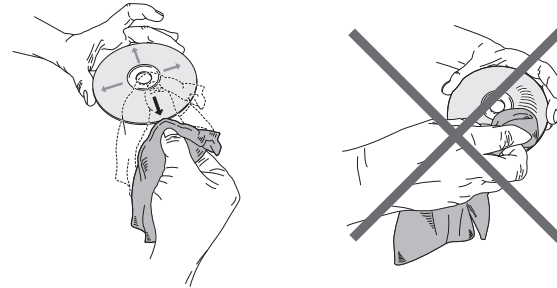

Pulire il disco con movimenti circolari può causare graffi. Essi possono provocare errori nella riproduzione.

Come eliminare le anomalie

Se l'apparecchio non funziona come previsto, effettuare una verifica utilizzando le seguenti tabelle.

Se non si riesce a eliminare l'anomalia neanche dopo aver effettuato le verifiche descritte, contattare la casa produttrice.

Problemi con l'apparecchio

Sintomo	Possibile causa/rimedio
L'apparecchio non si accende.	L'apparecchio non è alimentato dalla corrente. Collegare correttamente il cavo di rete alla presa elettrica.
Non si sente alcun suono.	Aumentare il volume. Estrarre il connettore delle cuffie dall'apparecchio, per sentire attraverso gli altoparlanti. Potrebbe essere stata scelta la fonte sbagliata.
Il display non si accende.	Spegnere l'apparecchio con POWER, quindi riaccenderlo.

Sintomo	Possibile causa/rimedio
Si sente un fruscio.	Un cellulare o un altro apparecchio vicino all'apparecchio emettono onde radio che creano disturbo. Allontanare il cellulare o l'apparecchio dall'area della radio.
Ci sono altri disturbi di funzionamento, forti rumori oppure sul display compare un'indicazione non corretta.	I componenti elettronici dell'apparecchio sono disturbati. estrarre la spina. Lasciare l'apparecchio staccato dalla fonte di energia per ca. 10 secondi. Collegare nuovamente l'apparecchio oppure inserire le batterie.

Problemi con il CD-Player

Sintomo	Possibile causa/rimedio
Il CD non viene riprodotto oppure "salta" durante la riproduzione.	L'apparecchio non è nella modalità CD.
	Il CD inserito non è idoneo.
	Il vano portadisco non è chiuso. Chiudere il portadisco.
	Il CD inserito non è corretto. Inserire il CD con il lato scritto rivolto verso l'alto. Il CD deve essere ben centrato nell'apposito scomparto.
	Il CD è sporco o danneggiato. Pulire in CD, utilizzare un altro CD.
	Nel portadisco è presente dell'umidità. Togliere il CD e lasciare il vano portadisco aperto per ca. 1 ora, in modo che asciughi.
La durata di riproduzione del CD è superiore ai 74 minuti.	

Sintomo	Possibile causa/rimedio
Il suono è irregolare.	Il volume è regolato troppo alto. Abbassare il volume.
	Il CD è danneggiato o sporco. Pulire il CD o sostituirlo.
	L'apparecchio è esposto a vibrazioni. Collocare l'apparecchio in un luogo non esposto alle vibrazioni.

Problemi con la radio

Sintomo	Possibile causa/rimedio
Non si riceve nessuna stazione radio.	L'apparecchio non è nella modalità Radio. Premere il tasto FM DAB.
Non si riceve alcun segnale DAB.	Controllare se nella regione è possibile la ricezione DAB. Orientare nuovamente l'antenna. Altri apparecchi, ad es. il televisore, disturbano la ricezione. Allontanare l'apparecchio radio da questi apparecchi.
Il suono è debole o di cattiva qualità.	Provare a ricevere altre stazioni.

Problemi con la stazione docking iPhone/iPod

Sintomo	Possibile causa/rimedio
Non si riesce a collegare l'iPhone/iPod.	Rimuovere e reinserire l'iPhone/iPod. Controllare che nella stazione docking non ci siano corpi estranei.
L'iPhone/iPod non viene caricato.	L'iPhone/iPod non è collegato correttamente alla docking station. Se necessario, ricollegarlo. Controllare che nelle prese non ci siano corpi estranei, se necessario pulire. L'iPhone/iPod si trova in modalità "locked". Controllare se, quando non è inserito nella docking station, l'iPhone/iPod funziona correttamente. Eventualmente leggere le istruzioni del produttore.
Non si sente alcun suono.	Aumentare il volume. Accendere la riproduzione su iPhone/iPod. Verificare il Dock. Verificare di usare il software più recente per l'iPod/iPhone. Premere il tasto iPOD. Disattivare l'azzeramento del volume MUTE

Problemi con il telecomando

Sintomo	Possibile causa/rimedio
Il telecomando non funziona.	Batterie inserite non correttamente o esaurite. Controllare la polarità, sostituire le batterie. Collegamento IR interrotto. Allontanare gli oggetti che si trovano tra il telecomando e l'apparecchio. Distanza troppo elevata. Distanza massima dall'apparecchio: ca. 6 metri

Problemi con supporti USB/SD

Sintomo	Possibile causa/rimedio
Riproduzione impossibile.	L'apparecchio non è in modalità USB/SD. Con USB, CARD passare alla fonte desiderata. Il supporto non è inserito o è vuoto. Inserire correttamente il supporto oppure registrare file audio.

Dati tecnici

Dimensioni dell'apparecchio (largh. x prof. x alt.)	152 x 242 x 220 mm
Altoparlante:	140 x 222 x 218 mm
Peso completo:	ca. 5,5 kg
Tensione:	230 V – 240 V corrente alternata, 50 Hz, 80 W Standby: < 1 W
Potenza di uscita:	2 x 20 W sinusoidale
Condizioni ambientali:	da +5 C a +35 C 5% - 90% di umidità dell'aria relativa (che non condensa)
Radio:	
Gamme di frequenze: analogico	FM 87,5–108 MHz
DAB	DAB+ 174–240 MHz
Antenna:	Antenna a filo DAB/FM



Laser CD: Convertitore	655 nm lunghezza d'onda, classe 1 1 bit D/A
Batteria del telecomando	2 x 1,5 V, AAA (non in dotazione)
Presca per cuffia / LINE IN:	Spinotto 3,5 mm
Presca Video:	Cinch, CVBS
Riproduzione MP3:	99 album, 999 brani

“Made for iPhone/iPod” significa che un accessorio elettronico è stato progettato per collegarsi in modo specifico a iPhone/iPod ed è stato certificato dagli sviluppatori come conforme ai requisiti standard richiesti da Apple.

Apple non è responsabile del funzionamento di questo dispositivo o della sua conformità agli standard di sicurezza e normativi.

iPhone, iPod, iPod classic, iPod nano e iPod touch sono marchi di Apple Computer, Inc., registrati negli Stati Uniti e in altri Paesi.

Con riserva di modifiche tecniche ed errori. Le dimensioni sono approssimative.

Direttive e norme: Questo prodotto è conforme alla direttiva per la bassa tensione (2006/95/CE), alla direttiva ErP 2009/125/CE), alla direttiva CEM (2004/108/CE) e alla direttiva sul marchio CE.

Come contattare il produttore

DGC GmbH
Graf-Zeppelin-Str. 7
D-86899 Landsberg

www.dual.de

Indicazioni per lo smaltimento

Smaltimento dell'imballaggio

Durante il trasporto, il vostro nuovo apparecchio è stato protetto dall'imballaggio. Tutti i materiali usati sono ecologicamente compatibili e riutilizzabili. Contribuite anche voi smaltendo l'imballaggio nel rispetto dell'ambiente. Potete reperire informazioni sui sistemi di smaltimento presso il vostro rivenditore o il vostro centro di smaltimento comunale.



Pericolo di soffocamento!

Non lasciare l'imballaggio e relativi componenti ai bambini.

Esiste il pericolo di soffocamento a causa delle pellicole e di altri materiali di imballaggio.

Smaltimento dell'apparecchio

I vecchi apparecchi non sono rifiuti privi di valore. Grazie allo smaltimento nel rispetto dell'ambiente, è possibile recuperare materie prime utili. Informarsi presso la propria amministrazione cittadina o comunale circa le opportunità di smaltimento adeguato ed ecologico dell'apparecchio. Prima dello smaltimento dell'apparecchio rimuovere le batterie.



Questo apparecchio è contrassegnato in conformità alla direttiva 2002/96/CE relativa ai vecchi apparecchi elettrici ed elettronici (WEEE).

Una volta terminato il suo ciclo di vita, questo prodotto non deve essere smaltito tra i normali rifiuti domestici, ma deve essere consegnato presso un punto di raccolta per il riciclaggio di apparecchi elettrici ed elettronici. Il simbolo sul prodotto, sul manuale d'uso o sull'imballaggio richiama a tale aspetto. I materiali vanno riciclati in base al proprio simbolo. Con il riutilizzo, il recupero dei materiali o altre forme di riciclaggio di vecchi apparecchi si contribuisce in modo decisivo alla protezione del nostro ambiente.



Pericolo di morte!

Una volta che l'apparecchio è fuori servizio, estrarre la spina della corrente elettrica. Tagliare il cavo di rete e rimuoverlo insieme alla spina.