



## Radio digitale portatile per DAB+/FM DAB 80

Istruzioni d'uso



---

## Premessa

Questo manuale aiuta a usare

- in modo sicuro e conforme
- a quanto prescritto

la radio, qui di seguito chiamata impianto o apparecchio.

## Destinatari di queste istruzioni d'uso

Le istruzioni d'uso sono rivolte a coloro che

- installano,
- utilizzano,
- puliscono
- o smaltiscono l'apparecchio.

## Caratteristiche grafiche di queste istruzioni d'uso

Diversi elementi del manuale sono contrassegnati con simboli particolari. In questo modo risulta facile capire se si tratta di

testo normale,

- elenchi o
- ➔ istruzioni operative.

---

## Indice

<b>Sicurezza e installazione dell'apparecchio</b> .....	<b>4</b>
Sicurezza .....	4
Uso delle batterie .....	5
<b>Descrizione dell'apparecchio</b> .....	<b>8</b>
Confezione .....	8
Le particolari caratteristiche dell'apparecchio .....	8
Comandi .....	9
<b>Come predisporre l'apparecchio per il funzionamento</b> .....	<b>11</b>
Come inserire le batterie .....	11
Come migliorare la ricezione dell'antenna .....	12
Come collegare l'alimentatore .....	12
Come utilizzare le cuffie .....	13
<b>Funzioni generali dell'apparecchio</b> .....	<b>14</b>
Accensione dell'apparecchio .....	14
Come regolare il volume .....	14
Come spegnere l'apparecchio .....	14
<b>Che cos'è il DAB</b> .....	<b>15</b>
<b>Come usare l'apparecchio in modalità DAB</b> .....	<b>16</b>
Come eseguire una ricerca con il DAB .....	16
Come memorizzare le stazioni DAB .....	16
Ricerca manuale delle stazioni con DAB .....	17
Visualizzazione delle informazioni .....	17
Come eliminare le stazioni non attive .....	18

<b>Come richiamare le indicazioni sul display</b> .....	<b>18</b>
<b>Come usare l'apparecchio in modalità FM</b> .....	<b>19</b>
Come sintonizzare una stazione VHF/FM .....	19
Impostazione Mono/Stereo .....	19
Memorizzazione delle stazioni FM .....	20
Visualizzazione delle informazioni .....	20
<b>Impostazione di altre opzioni menu</b> .....	<b>21</b>
Come impostare la sveglia .....	21
Disattivazione della sveglia dopo l'allarme .....	22
Spegnimento della sveglia .....	22
Come ripristinare le impostazioni standard .....	22
Come trovare la versione software .....	22
<b>Come pulire l'apparecchio</b> .....	<b>23</b>
<b>Come eliminare le anomalie</b> .....	<b>23</b>
<b>Dati tecnici</b> .....	<b>25</b>
<b>Indicazioni per lo smaltimento</b> .....	<b>26</b>

## Sicurezza e installazione dell'apparecchio

Leggere attentamente le norme di sicurezza e conservarle per eventuali consultazioni successive. Seguire sempre tutte le avvertenze e istruzioni di questo manuale e riportare sul retro dell'apparecchio.



### Sicurezza

#### Cautela nell'uso dell'adattatore di rete!

- L'apparecchio può solo essere collegato a una tensione di rete di 100 - 240 V~, 50/60 Hz. Non cercare mai di far funzionare l'apparecchio con un'altra tensione.
  - Usare solo l'alimentatore fornito in dotazione.
  - La spina deve essere collegata solo al termine dell'installazione a norma.
  - Se il cavo di rete è guasto o se l'apparecchio presenta altri danni, non deve essere messo in funzione.
  - Quando si estrae l'alimentatore dalla presa, tirare tenendo la spina, non il cavo.
  - Per evitare rischi di incendi e il pericolo di scossa elettrica, non esporre l'apparecchio alla pioggia o ad altre fonti di umidità.
- Non mettere in funzione l'apparecchio nelle vicinanze di vasche da bagno, piscine o dove si formano spruzzi d'acqua.
  - Non mettere mai contenitori con liquidi, es. vasi di fiori, sull'apparecchio. Questi potrebbero rovesciarsi, e il liquido fuoriuscito può provocare danni considerevoli o produrre il rischio di scossa elettrica.
  - Se dovessero penetrare corpi estranei nell'apparecchio, estrarre la spina dalla presa. Far controllare l'apparecchio da personale esperto altamente qualificato prima di rimetterlo in funzione. In caso contrario, c'è il rischio di subire una scossa elettrica.
  - Non aprire il contenitore. In caso contrario, c'è il rischio di subire una scossa elettrica.
  - Non cercare mai di riparare da soli un apparecchio difettoso. Rivolgersi sempre a uno dei nostri centri di assistenza clienti.
  - Non aprite l'apparecchio in nessun caso - è consentito solo a un tecnico esperto.
  - Corpi estranei, ad es. aghi, monete, ecc., non devono cadere all'interno dell'apparecchio.
  - Non si devono posare fonti di combustione libere, come ad es. candele accese sull'apparecchio.
  - Non permettete mai che i bambini utilizzino da soli l'apparecchio.
  - Fare eseguire i lavori di manutenzione sempre da personale specializzato qualificato. Altrimenti si mette in pericolo se stessi e gli altri.

- Non toccate le connessioni sul lato posteriore dell'apparecchio con oggetti metallici o con le dita. Si possono verificare cortocircuiti.
- L'apparecchio rimane collegato alla rete elettrica anche se si trova disattivato in standby. Estrarre la spina dell'alimentatore dalla presa se non si usa l'apparecchio per un lungo periodo di tempo. Tirare tenendo soltanto la spina.
- Non ascoltare la musica a volume eccessivo. Può danneggiare l'udito in modo permanente.
- Questo apparecchio non è destinato a essere utilizzato da persone (inclusi bambini) con capacità fisiche, sensoriali o psichiche limitate o prive di esperienza e/o delle necessarie conoscenze, a meno che siano sorvegliate da una persona responsabile della loro sicurezza oppure esse ricevano da tale persona istruzioni sull'uso dell'apparecchio.
- I bambini vanno sorvegliati per garantire che non giochino con l'apparecchio.
- È vietato effettuare modifiche all'apparecchio.
- Gli apparecchi danneggiati o gli accessori danneggiati non devono più essere utilizzati.

## Uso delle batterie

- Tenere le batterie fuori dalla portata dei bambini che potrebbero metterle in bocca e inghiottirle. Questo può provocare seri danni alla salute. In tal caso consultare subito un medico!
- Le batterie normali non devono essere ricaricate, riscaldate o gettate nel fuoco (**pericolo di esplosione!**)
- Sostituire quando necessario le batterie che si stanno esaurendo.
- Sostituire sempre tutte le batterie insieme e utilizzare sempre batterie dello stesso tipo.

### Attenzione!

- Le batterie danneggiate o da cui sia fuoriuscito del liquido possono provocare ustioni chimiche al contatto con la pelle. In questo caso usare guanti protettivi adeguati. Pulire lo scomparto batterie con un panno asciutto.
- Non esporre le batterie a condizioni estreme. Non posare su termosifoni, non esporre ai raggi solari diretti!

## Informazioni importanti per lo smaltimento:

Le batterie possono contenere sostanze nocive, che danneggiano la salute e l'ambiente.

- Il prodotto contiene batterie che sono soggette alla direttiva europea 2006/66/CE. Non devono essere smaltite con i normali rifiuti domestici.
- Informatevi sulle norme locali relative allo smaltimento separato delle batterie, perché grazie allo smaltimento corretto si evitano possibili conseguenze negative sull'ambiente e sulle persone.

Questo simbolo è presente sulle batterie contenenti sostanze nocive:



## Installazione dell'apparecchio

- Collocare l'apparecchio su un fondo stabile, sicuro e orizzontale. Provvedere a una buona aerazione.
- Non posare mai l'apparecchio su superfici morbide, come tappeti, coperte o in prossimità di tende e ad-dobbi da parete. Si rischia di interrompere la circolazione d'aria necessaria. Questo potrebbe provocare l'incendio dell'apparecchio.
- L'apparecchio non deve essere coperto da tende, coperte o giornali.
- Non collocare l'apparecchio vicino a fonti di calore come ad esempio i radiatori. Evitare i raggi solari diretti e i luoghi con polvere eccessiva.

- Prestare attenzione perché, in determinate circostanze, i piedini dell'apparecchio potrebbero lasciare impronte colorate su certe superfici di mobili. Usare una protezione tra i mobili e l'apparecchio.
- Il posto ove collocare l'apparecchio non deve essere scelto in ambienti a umidità elevata, ad es. cucine o saune, perché la formazione di acqua di condensa può provocare danni all'apparecchio.
- L'apparecchio è destinato all'uso in ambiente asciutto e con clima mite e non deve essere esposto a gocciolamenti o spruzzi d'acqua.
- Durante l'utilizzo, l'apparecchio deve essere sempre in posizione orizzontale. Non usare all'aperto!
- Tenerlo lontano dagli apparecchi che producono forti campi magnetici.
- Se si usano lampade a risparmio di energia nelle immediate vicinanze, il funzionamento dell'apparecchio può risultare compromesso.
- Non posare oggetti pesanti sull'apparecchio.
- Collocare una base antisdrucchiole sotto i piedini dell'apparecchio per evitare impronte sui mobili.
- Quando si sposta l'apparecchio da un ambiente freddo a uno caldo, è possibile che al suo interno si formi della condensa. In questo caso attendere circa un'ora prima di mettere in funzione l'apparecchio.
- Accertarsi che il cavo di alimentazione o la spina siano sempre facilmente accessibili, in modo da poter staccare rapidamente l'apparecchio dall'alimen-

tazione elettrica! Posare il cavo di alimentazione in modo da evitare che qualcuno si inciampi.

- La presa deve trovarsi il più possibile vicino all'apparecchio.
- Per il collegamento alla rete, inserire completamente la spina nella presa.
- Usare un allacciamento alla rete adatto e facilmente accessibile e non usare prese multiple!
- Non afferrare l'alimentatore o la spina di rete con le mani bagnate: pericolo di scossa elettrica!
- In caso di anomalie o formazione di fumo e odori nell'involucro, staccare subito la spina dalla presa!
- Prima di un temporale staccare la spina di rete dalla presa.
- Se l'apparecchio non viene usato per lungo tempo, ad esempio nel caso di un lungo viaggio, estrarre la spina di rete dalla presa.
- Un volume troppo alto, in particolare se si usano le cuffie, può provocare danni all'udito.

## **Utilizzo conforme alla destinazione d'uso**

Questo apparecchio è destinato esclusivamente all'utilizzo in ambienti chiusi per l'ascolto della radio. Un utilizzo diverso o che va al di là di quanto detto sopra, non è da considerare conforme alla destinazione d'uso.

L'apparecchio è stato concepito per l'uso privato e non per scopi commerciali.

## Descrizione dell'apparecchio

### Confezione

Accertarsi che siano presenti tutti gli accessori di seguito elencati:

- Apparecchio radio digitale,
- alimentatore,
- il presente manuale d'uso.

### Le particolari caratteristiche dell'apparecchio

- La radio digitale mette a disposizione un nuovo formato, che permette di sentire un suono cristallino senza fruscii, né disturbi.

- La radio riceve sulle frequenze FM 87,5–108 MHz (analogico) e DAB 174–240 MHz (digitale).
- Sono disponibili più di 10 posizioni di memoria per le emittenti.
- Se viene rilevata o impostata una stazione, l'ora e la data vengono regolate automaticamente tramite il segnale DAB.
- L'apparecchio prevede un indicatore dell'ora e della data, nonché una funzione sveglia con due orari di sveglia indipendenti.
- L'apparecchio ha un attacco per le cuffie.
- L'apparecchio è utilizzabile anche senza alimentazione elettrica. (Batterie non incluse nella confezione).



## Comandi

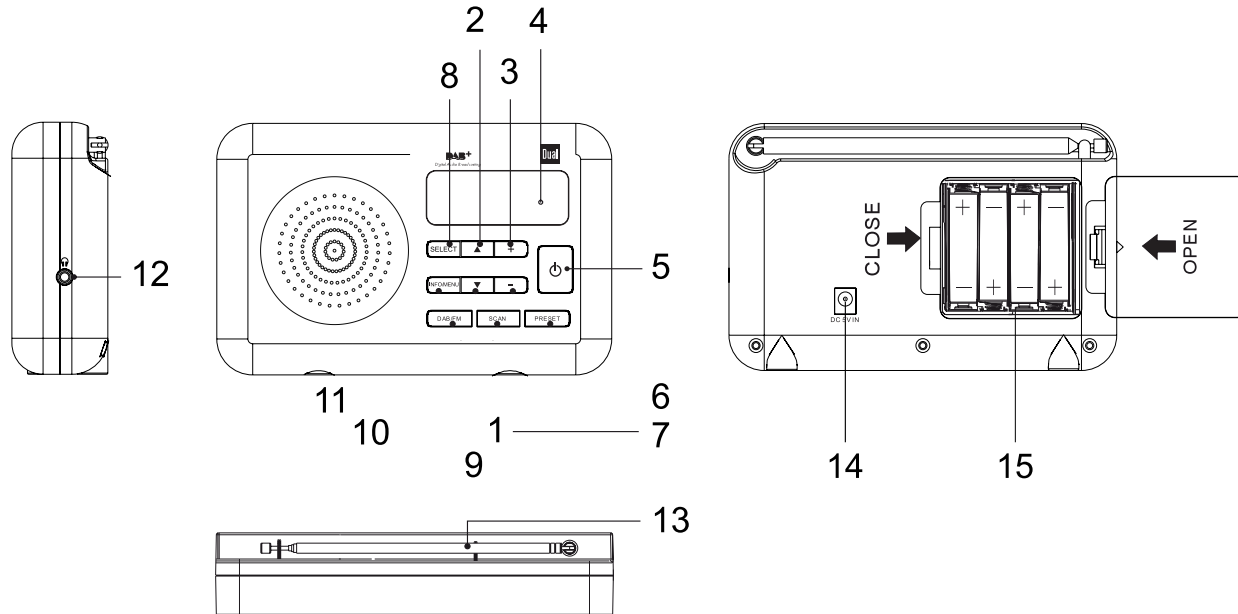

## Descrizione dell'apparecchio

1	Scan	<b>DAB, FM:</b> ricerca automatica delle emittenti
2	▲	<b>Menu:</b> navigazione nei menu <b>DAB:</b> impostazione delle stazioni <b>FM:</b> premere a lungo il tasto: ricerca automatica delle stazioni radio; Premere brevemente il pulsante: impostazione manuale della frequenza (a passi di 0,05 MHz)
3	+	Tasto volume + : più alto
4	Schermo	Display LCD
5	⏻	Accensione, spegnimento dell'apparecchio STANDBY
6	PRESET	Stazioni programmate, richiamare con PRESET o memorizzare
7	-	Tasto volume - : più basso
8	SELECT	<b>DAB, menu:</b> confermare il comando, attivare l'opzione Menu

9	▼	<b>Menu:</b> navigazione nei menu <b>DAB:</b> impostazione delle stazioni <b>FM:</b> premere a lungo il tasto: ricerca automatica delle stazioni radio; Premere brevemente il pulsante: impostazione manuale della frequenza (a passi di 0,05 MHz)
10	DAB/FM	Selettore radio digitale DAB, radio analogica FM
11	INFO/MENU	Premere brevemente il pulsante: Visualizzazione informazioni premere a lungo il tasto: apertura MENU
12	🎧	Preso per cuffie spinotto da 3,5 mm
13		Antenna telescopica DAB/FM
14	DC 5V ⊖ — ⊕	Preso per alimentatore, 5V, 1,0 A
15		Scomparto batterie
-		Targhetta (lato posteriore)

## Come predisporre l'apparecchio per il funzionamento

### Come inserire le batterie

- Girare l'apparecchio in modo da poter aprire il vano portabatterie 15.
- Per poter usare l'apparecchio senza collegarlo alla rete elettrica, sono necessarie 4 batterie alcaline, AA "Mignon", 1,5 V (non in dotazione). Prestando attenzione alla polarità corretta. Vedere lo schema nello scomparto delle batterie.
  
- Richiudere accuratamente il coperchio dello scomparto batterie, in modo che le linguette di arresto scattino.

#### **Nota:**

utilizzare esclusivamente batterie dello stesso tipo. Non utilizzare mai batterie vecchie e nuove insieme.

- Utilizzare batterie sigillate contro la perdita di liquido.

L'apparecchio non funziona con accumulatori da 1,2 V.

#### **Nota:**

Quando si fa funzionare l'apparecchio con l'alimentatore, rimuovere le batterie.

#### **Nota:**

Quando si usa il funzionamento a batteria, spegnere sempre l'apparecchio completamente, di modo che anche il display si spenga totalmente.

In questo modo si consumano meno le batterie. Vedere pag. 14.

### **Informazioni importanti sullo smaltimento**

Le batterie possono contenere sostanze tossiche, che danneggiano l'ambiente.

- Perciò è tassativo smaltire le batterie come prescritto dalle norme di legge vigenti. Non gettare mai le batterie nei normali rifiuti domestici.

## Come migliorare la ricezione dell'antenna

Il numero e la qualità delle stazioni che si ricevono dipende dalle condizioni di ricezione del luogo in cui si trova l'apparecchio. Con l'antenna telescopica DAB/FM 13 è possibile ottenere una ricezione eccellente. L'antenna deve essere estratta completamente e orientata al meglio.

### Nota:

Per ricevere le stazioni digitali (modalità DAB) è necessario estrarre completamente l'antenna telescopica 13.

## Come collegare l'alimentatore

Collegare l'apparecchio alla rete elettrica (100-240 V~, 50/60 Hz).

- ➔ Per alimentare l'apparecchio con corrente elettrica, inserire il cavo dell'alimentatore nella presa 14 (DC 5V) dell'apparecchio e successivamente inserire la spina nella presa.

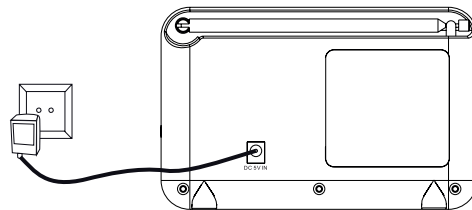

### Nota:

Usare solo l'alimentatore fornito in dotazione!

- ➔ Prima di collegare il cavo alla presa, assicurarsi che la tensione d'esercizio della spina di alimentazione sia confacente alla tensione di rete locale.

### Nota:

In caso di non utilizzo staccare la spina dalla presa. Staccare la spina facendo attenzione a non tirare il cavo. Prima di un temporale staccare la spina di rete dalla presa. Se l'apparecchio non viene usato per lungo tempo, ad esempio nel caso di un lungo viaggio, estrarre la spina.

Per eliminare il calore che si sviluppa durante il funzionamento deve essere garantita una sufficiente aerazione. Pertanto, non coprire l'apparecchio e non collocarlo in un armadio chiuso. Lasciare uno spazio libero di almeno 10 cm intorno all'apparecchio.

**Nota:**

È possibile che dopo un blackout elettrico il display **non** visualizzi l'ora corretta.

**Attenzione!**

Eeguire il collegamento alla rete solo dopo aver completato tutti gli altri collegamenti! Osservare le indicazioni riportate sulla targhetta.

Quando l'apparecchio è collegato alla tensione di rete, alcune parti rimangono comunque in esercizio tramite la funzione Standby. Per spegnere completamente l'apparecchio si deve estrarre la spina.

## Come utilizzare le cuffie



### Danni all'udito!

Non ascoltare la radio a volume troppo elevato con le cuffie. Può danneggiare l'udito in modo permanente. Prima di usare le cuffie, regolare il volume dell'apparecchio al livello minimo.

Quando si collegano le cuffie (non in dotazione), il volume dell'altoparlante è azzerato.



- ➔ Utilizzare solo cuffie con uno spinotto da 3,5 mm.
- ➔ Inserire la spina delle cuffie nella presa per cuffie  12 dell'apparecchio.

La riproduzione del suono avviene ora esclusivamente attraverso la cuffia in qualità stereo.

- ➔ Se si desidera di nuovo sentire il suono attraverso gli altoparlanti, estrarre lo spinotto della cuffia dalla relativa presa presente sull'apparecchio.

## Funzioni generali dell'apparecchio

### Accensione dell'apparecchio

- ➔ Prima di usare l'apparecchio, estrarre completamente l'antenna telescopica 12.
- ➔ Premere il tasto  5, l'apparecchio si accende brevemente e viene visualizzato "Welcome to Digital Radio". L'apparecchio si trova in standby.
- ➔ Premere di nuovo il tasto  5 per accendere all'apparecchio.

#### Nota:

Dopo la prima accensione, l'apparecchio è nella modalità Radio DAB. L'apparecchio esegue automaticamente una ricerca delle stazioni radio AUTOSCAN. Durante la ricerca il display visualizza il progredire della ricerca e il numero delle stazioni digitali trovate.

Al termine della ricerca delle emittenti, viene riprodotta la prima stazione in ordine alfabetico. L'ora e la data sono ora impostate.

#### Nota:

Se non viene rilevata alcuna stazione emittente, potrebbe non esserci alcun segnale. Spostare l'apparecchio ed eseguire una nuova ricerca delle stazioni emittenti.

- ➔ Verificare eventualmente la potenza del segnale, vedere pag. 17.

### Come regolare il volume

- ➔ Premere - / + 3, 7, per impostare il volume desiderato. La barra indica il volume impostato.

### Come spegnere l'apparecchio

- ➔ Per commutare la radio in standby, premere il tasto  5.
- Viene visualizzata l'ora.

#### Spegnimento completo

- ➔ Per spegnere completamente l'apparecchio premere il tasto  5 e tenerlo premuto per circa 3 secondi. Il display si spegne completamente.

#### Nota:

Quando si usa il funzionamento a batteria, spegnere sempre l'apparecchio completamente, di modo che anche il display si spenga totalmente. In questo modo si consumano meno le batterie. La funzione sveglia **non** è attiva quando l'apparecchio è spento.

## Che cos'è il DAB

DAB è un nuovo formato digitale che permette di ascoltare un suono cristallino senza fruscii.

Diversamente dalle tradizionali stazioni analogiche, con il DAB molte stazioni trasmettono sulla stessa frequenza. Ciò viene detto ensemble o multiplexer. Un ensemble è costituito dalla stazione radio e da numerosi componenti service o dati, che vengono trasmessi individualmente dalle stazioni. Per informazioni consultare [www.digitalradio.de](http://www.digitalradio.de) o [www.digitalradio.ch](http://www.digitalradio.ch).

### Compressione dei dati

La radio digitale sfrutta le caratteristiche del sistema uditivo umano. L'orecchio umano non percepisce suoni al di sotto di una certa soglia di volume. I dati che si trovano al di sotto di questa soglia, detta "udibilità della soglia al silenzio", possono quindi essere filtrati. Ciò è possibile perché in un flusso di dati digitale di ogni unità di informazioni è memorizzato anche il suo volume, relativo ad altre unità. In un segnale audio, inoltre, i dati con un volume inferiore a un determinato limite vengono coperti da quelli con volume maggiore. Tutte le informazioni audio in un brano di musica che cadono sotto la cosiddetta soglia di mascheramento uditivo, possono essere filtrate dal segnale da trasmettere. Questo comporta una riduzione del flusso di dati da trasmettere, senza che sia percepita una differenza nel suono

per chi ascolta (HE AAC v2 - Procedimento integrativo di codifica per DAB+).

### Audiostream

Gli audiostream della radio digitale sono flussi di dati costanti, che contengono frame MPEG 1 Audio Layer 2 con cui rappresentano le informazioni acustiche. Ciò permette di trasmettere i programmi radiofonici tradizionali e di ascoltarli. La radio digitale offre non solo un'eccellente qualità del suono, ma anche informazioni supplementari. Esse possono riferirsi al programma in corso (DLS ad es. titolo, interprete) oppure essere indipendenti (ad es. notiziari, meteo, traffico, consigli).

## Ricezione radio DAB

### Service, selezione e ricerca

L'apparecchio inizia automaticamente la ricerca delle stazioni non appena viene acceso. Se non si dovesse ricevere alcuna stazione emittente, sul display viene visualizzato "Not available". Questo significa che non c'è ricezione oppure la ricezione è molto debole. In questo caso occorre modificare la posizione dell'apparecchio.

## Come usare l'apparecchio in modalità DAB

### Come eseguire una ricerca con il DAB

Si può eseguire la ricerca in "Manual tune" o in "Autoscan". Si consiglia di eseguire sempre la ricerca "Autoscan", perché analizza tutti i canali DAB+ e quindi è in grado di trovare tutte le stazioni.

- Premere il tasto INFO 11 e tenerlo premuto. Viene visualizzato **Station list**.
- Premendo ▲ ▼ 2, 9, scegliere > **Autoscan** (o > **Manual tune**). Confermare premendo SELECT 8.
- La ricerca inizia, sul display viene visualizzata la barra di avanzamento.
- È possibile selezionare sull'apparecchio le emittenti trovate. A tal fine premere ▲ ▼ 2, 9.

### Come memorizzare le stazioni DAB

La memoria programmi può memorizzare fino a 10 stazioni nell'area DAB.

#### **Nota:**

Le emittenti memorizzate permangono anche in caso di assenza di corrente.

- Impostare la stazione desiderata.
- Premere il tasto PRESET 6 in modo prolungato.

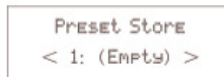

- Con ▲ ▼ 2, 9 selezionare la posizione di programma 1 – 10.
- Confermare con SELECT 8. Viene visualizzato "Preset stored ...".

### Selezione delle stazioni programmate

- Premere il tasto 6 PRESET e con ▲ ▼ 2, 9 selezionare la posizione di programma 1 – 10.
- Confermare con SELECT 8.

Qualora non sia stata memorizzata nessuna emittente alla posizione di programma selezionata, sul display viene visualizzato "Preset empty".

### Cancellare una posizione di programma

- Salvare una nuova stazione nel posto di memoria abbinato al tasto Preset.



## Scorrimento delle stazioni radio

- Con ▲ ▼ 2, 9 scorrere l'elenco, la stazione scelta viene attivata e trasmessa.

## Ricerca manuale delle stazioni con DAB

- Premere il tasto INFO 11 e tenerlo premuto. Il menu si apre.
- Premere ▲ ▼ 2, 9 per selezionare > **Manual tune.**
- Confermare premendo SELECT 8.
- Premere ▲ ▼ 2, 9, per spostarsi tra i canali da 5A a 13 F e relative frequenze; confermare con SELECT 8.
- Quando si trova un ensemble su uno dei canali DAB, sul display compare il nome.
- Premere il tasto SELECT 8 per aprire l'ensemble; viene avviata la prima stazione dell'ensemble.
- Premere ▲ ▼ 2, 9, per scorrere ed attivare le stazioni.

## Visualizzazione delle informazioni

- Premere ripetutamente il pulsante INFO 11.
- Premendo ripetutamente il tasto INFO 11 è possibile scorrere tra le diverse informazioni, come ad es. ora, data, frequenza, velocità di trasmissione audio, potenza del segnale, DLS, tipologia di programma, ensemble/nome multiplex. Vedere pag.18.

### Potenza del segnale:

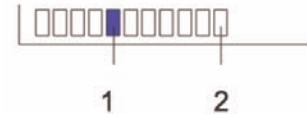

- La marcatura 1 mostra il livello necessario.
- Le emittenti, la cui potenza di segnale si trova al di sotto del livello richiesto, non inviano un segnale sufficiente.

## Come eliminare le stazioni non attive

È possibile eliminare le stazioni radio che non trasmettono più.

- Premere il tasto INFO 11 e tenerlo premuto. Il menu si apre.
- Premere ▲ ▼ 2, 9 per selezionare > **Prune**.
- Confermare premendo SELECT 8.
- Viene visualizzato "Removing inactive stations" e vengono cancellate le stazioni non attive.

## Come richiamare le indicazioni sul display

Premendo il tasto INFO 11 si possono visualizzare le seguenti informazioni:

### Modalità DAB

DLS: testo scorrevole con informazioni supplementari, se fornite dalle stazioni

Titolo canzone, notizie, titoli vari, ecc.

Potenza del segnale

Tipo di programma

Ensemble/Multiplex

Multiplex canale, frequenza

Signal Error (tasso errore segnale)

Signal-Bit Rate, stereo, mono

Ora

Data

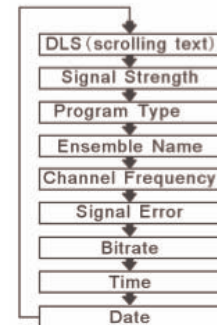

## Come usare l'apparecchio in modalità FM

### Come sintonizzare una stazione VHF/FM

➔ Per commutare su VHF/FM, premere DAB/FM 10.

Sul display viene visualizzato brevemente "Switch to FM", quindi la frequenza e "Radio Text", se si verifica la ricezione di un'emittente

Nel caso in cui si riceva un segnale RDS, viene visualizzato il nome dell'emittente e gli eventuali messaggi di testo della radio.

### Selezione manuale della stazione emittente

➔ Premere ▲ ▼ 2, 9 in modalità FM per impostare la stazione desiderata. Sul display compare la frequenza. Premendo il tasto, la frequenza viene cambiata di volta in volta di 0,05 MHz.

### Selezione automatica delle stazioni

➔ Premere brevemente SCAN 1 o ▲ ▼ 2, 9 a lungo per avviare la ricerca automatica delle emittenti radio. Sul display scorre in avanti o indietro la frequenza di stazioni emittenti.

Quando viene trovata una stazione FM con un segnale sufficientemente potente, la ricerca si arresta e inizia la riproduzione dei programmi della stazione.

#### Nota:

Per sintonizzare stazioni più deboli si consiglia di utilizzare la selezione manuale delle stazioni.

Dal menu > **Scan setting** è possibile impostare se la ricerca automatica deve trovare solo emittenti con segnale forte (**Strong stations**) o tutte le emittenti (**All stations**).

### Impostazione Mono/Stereo

#### Nota:

Si può commutare su mono anche manualmente, in questo modo la ricezione è meno disturbata.

- ➔ Premere il tasto INFO 11 e tenerlo premuto. Il menu si apre.
- ➔ Premere ▲ ▼ 2, 9 per selezionare > **Audio Setting**.
- ➔ Confermare premendo SELECT 8.
- ➔ Premere ▲ ▼ 2, 9 ripetutamente per scegliere tra "Stereo allowed" e "Forced mono". Confermare premendo SELECT 8.

## Memorizzazione delle stazioni FM

La memoria programmi può memorizzare fino a 10 stazioni nella banda FM.

### Nota:

Le emittenti memorizzate permangono anche in caso di assenza di corrente.

- Impostare la stazione desiderata.
- Premere il tasto PRESET 6 in modo prolungato.

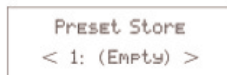

- Con ▲ ▼ 2, 9 selezionare la posizione di programma 1 – 10.
- Confermare con SELECT 8. Viene visualizzato "Preset stored ...".

## Selezione delle stazioni programmate

- Premere il tasto 6 PRESET e con ▲ ▼ 2, 9 selezionare la posizione di programma 1 – 10.
- Confermare con SELECT 8.

Qualora non sia stata memorizzata nessuna emittente alla posizione di programma selezionata, sul display viene visualizzato "Preset empty".

## Cancellare una posizione di programma

- Salvare una nuova stazione nel posto di memoria abbinato al tasto Preset.

## Visualizzazione delle informazioni

Premendo il tasto INFO 11 si possono visualizzare le seguenti informazioni:

<b>Funzionamento FM</b>
Radio Text
Tipo di programma
Nome programma
Modalità audio (Stereo/Mono)
Ora
Data

## Impostazione di altre opzioni menu

### Nota:

Dopo la messa in funzione e quando si usa la radio per la prima volta, verificare l'ora.

- L'ora e la data vengono impostate automaticamente tramite il segnale DAB.

### Come impostare la sveglia

- Premere il tasto INFO 11 e tenerlo premuto. Il menu si apre.
- Premere ▲ ▼ 2, 9, per scegliere > **Alarm set.**
- Confermare premendo SELECT 8. **Alarm1** lampeggia.
- Confermare con SELECT 8 per impostare l'ora di sveglia 1. Per impostare l'ora di sveglia 2, con ▲ ▼ 2, 9 scegliere **Alarm2.**
- > **OFF** lampeggia.
- Attivare la funzione sveglia con ▲ ▼ 2, 9, effettuando l'impostazione su > **ON.**
- Confermare premendo SELECT 8.
- Impostare l'ora di sveglia con ▲ ▼ 2, 9 e confermare le ore e i minuti con SELECT 8.

- Con ▲ ▼ 2, 9 regolare il volume.
- Confermare premendo SELECT 8.
- Con ▲ ▼ 2, 9 impostare la fonte. Si può scegliere tra
  - radio DAB,
  - radio FM/VHF o
  - buzzer (segnale).
- Confermare premendo SELECT 8. **Alarm2** lampeggia. Ora si può impostare l'Alarm 2 oppure terminare l'impostazione, premendo due volte SELECT 8.
- A questo punto portare l'apparecchio in standby.

La funzione di sveglia impostata viene visualizzata con il simbolo di sveglia (campana) sul display.

Non appena arriva l'ora di sveglia impostata, l'apparecchio si accende con la fonte e il volume selezionati.

### Nota:

In caso di interruzione di corrente o qualora la spina sia stata inavvertitamente staccata, la sveglia non funziona.

- Verificare l'ora.

## Disattivazione della sveglia dopo l'allarme

- ➔ Premere il tasto STANDBY  5, per spegnere la sveglia.

### Nota:

La funzione di sveglia riaccende l'apparecchio il giorno successivo all'orario di sveglia impostato. Sul display continua a essere visualizzato il simbolo di sveglia .

## Spegnimento della sveglia

- ➔ Per disattivare la funzione sveglia, andare nel menu > **Alarm set** e con ▲ ▼ 2, 9 impostare > **Alarm1** su > **OFF**.
- ➔ Confermare premendo SELECT 8.
- ➔ Il simbolo di sveglia in Standby scompare.

## Come ripristinare le impostazioni standard

Con il reset alle impostazioni di fabbrica è possibile in questo caso cancellare tutte le emittenti memorizzate incl. i PRESET, per avviare contemporaneamente una nuova ricerca automatica delle emittenti.

- ➔ Premere il tasto INFO 11 e tenerlo premuto. Il menu si apre.
- ➔ Premere ▲ ▼ 2, 9, per il > **Factory Reset** e confermare premendo SELECT 8.
- ➔ Viene visualizzata la seguente richiesta: "Press SELECT to confirm reset".
- ➔ Confermare premendo SELECT 8.

### Nota:

Tutte le stazioni precedentemente memorizzate sono state cancellate.

## Come trovare la versione software

- ➔ Premere il tasto INFO 11 e tenerlo premuto. Il menu si apre.
- ➔ Premere ▲ ▼ 2, 9, per scegliere > **SW version**.
- ➔ Premere SELECT 8 per visualizzare la versione software.

## Come pulire l'apparecchio



### Scossa elettrica!

Per evitare il pericolo di scossa elettrica, non pulire l'apparecchio con un panno umido o con l'acqua corrente. Prima della pulizia staccare la spina.

### ATTENZIONE!

Non usare spugne abrasive, polvere abrasiva e solventi come alcol o benzina.

→ Pulire la custodia con un panno morbido, inumidito con acqua.

## Come eliminare le anomalie

Se l'apparecchio non funziona come previsto, effettuare una verifica utilizzando le seguenti tabelle.

Se non si riesce a eliminare l'anomalia neanche dopo aver effettuato le verifiche descritte, contattare la casa produttrice.

## Problemi con l'apparecchio

Sintomo	Possibile causa/rimedio
L'apparecchio non si accende.	L'apparecchio non è alimentato dalla corrente. Collegare correttamente la spina alla presa di rete. Se occorre cambiare la presa. Batterie: Inserire batterie nuove
Non si sente alcun suono.	Aumentare il volume. Estrarre il connettore delle cuffie dall'apparecchio, per sentire attraverso gli altoparlanti. Potrebbe essere stata scelta la fonte sbagliata.
L'apparecchio si rispegne subito.	Inserire batterie nuove

Sintomo	Possibile causa/rimedio
Si sente un fruscio.	Un cellulare o un altro apparecchio vicino al player emettono onde radio che creano disturbo. Allontanare il cellulare o il dispositivo dalla radio.
Vi sono altri disturbi di funzionamento, forti rumori oppure sul display compare un'indicazione non corretta.	I componenti elettronici dell'apparecchio sono disturbati. Alimentatore di rete: Estrarre la spina. Lasciare l'apparecchio staccato dalla fonte di energia per ca. 10 secondi. Collegare nuovamente l'apparecchio oppure inserire le batterie.
Il display non si accende.	Accendere l'apparecchio. Estrarre la spina e reinserirla; accendere l'apparecchio. Inserire batterie nuove.

## Problemi con la radio

Sintomo	Possibile causa/rimedio
Non si riceve nessuna stazione radio.	L'apparecchio non è nella modalità Radio. Premere il tasto DAB/FM.
Non si riceve alcun segnale DAB.	Controllare se nella regione è possibile la ricezione DAB. Orientare nuovamente l'antenna. Provare a ricevere altre stazioni.
Il suono è debole o di cattiva qualità.	Altri apparecchi, ad es. il televisore, disturbano la ricezione. Allontanare l'apparecchio radio da questi apparecchi. Le batterie sono esaurite. Sostituire le batterie con batterie nuove. L'antenna non è estratta o orientata. Estrarre l'antenna. Girare l'antenna per migliorare la ricezione.



## Dati tecnici

Dimensioni dell'apparecchio (larghezza x altezza x profondità):	165 mm x 103 mm x 40 mm
Peso:	ca. 0,36 kg
Alimentazione di tensione:	100 – 240 V corrente alternata, 50/60 Hz, 0,3 A 5 V DC, 1,0 A
Assorbimento di corrente in Standby	< 1 W
Batterie Durata tipica di funzionamento	4 x 1,5 V AA Mignon LR6 ca. 6 ore con volume a metà
Potenza di uscita:	1 W RMS
Condizioni ambientali:	da +5°C a +35°C da 5 % a 90 % umidità relativa (non condensa)
Digital-Radio Frequenze di ricezione:	FM 87,5–108 MHz DAB 174–240 MHz
Antenna:	Antenna telescopica DAB/FM
Attacco per le cuffie:	3,5 mm

Con riserva di modifiche tecniche ed errori.  
Le dimensioni sono approssimative.

## Direttive e norme

Questo prodotto è conforme

- alla direttiva per la bassa tensione (2006/95/CE), direttiva ErP (2009/125/CE),
- alla direttiva CEM (2004/108/CE) e alla
- direttiva CE per i contrassegni.



## Come contattare il produttore

DGC GmbH  
Graf-Zeppelin-Str.7

D-86899 Landsberg  
www.dual.de

## Indicazioni per lo smaltimento

### Smaltimento dell'imballaggio

Durante il trasporto, il vostro nuovo apparecchio è stato protetto dall'imballaggio. Tutti i materiali usati sono ecologicamente compatibili e riutilizzabili. Contribuite anche voi smaltendo l'imballaggio nel rispetto dell'ambiente. Potete reperire informazioni sui sistemi di smaltimento presso il vostro rivenditore o il vostro centro di smaltimento comunale. Prima dello smaltimento dell'apparecchio rimuovere le batterie.



### **Pericolo di soffocamento!**

Non lasciare l'imballaggio e relativi componenti ai bambini.

Esiste il pericolo di soffocamento a causa delle pellicole e di altri materiali di imballaggio.

## Smaltimento dell'apparecchio

I vecchi apparecchi non sono rifiuti privi di valore. Grazie allo smaltimento nel rispetto dell'ambiente, è possibile recuperare materie prime utili. Informarsi presso la propria amministrazione cittadina o comunale circa le opportunità di smaltimento adeguato ed ecologico dell'apparecchio.



Questo apparecchio è contrassegnato in conformità alla direttiva 2002/96/CE relativa ai vecchi apparecchi elettrici ed elettronici (WEEE).

Una volta terminato il suo ciclo di vita, questo prodotto non deve essere smaltito tra i normali rifiuti domestici, ma deve essere consegnato presso un punto di raccolta per il riciclaggio di apparecchi elettrici ed elettronici. Il simbolo sul prodotto, sul manuale d'uso o sull'imballaggio richiama a tale aspetto. I materiali vanno riciclati in base al proprio simbolo. Con il riutilizzo, il recupero dei materiali o altre forme di riciclaggio di vecchi apparecchi si contribuisce in modo decisivo alla protezione del nostro ambiente.



### **Pericolo di morte!**

Una volta che l'apparecchio è fuori servizio, estrarre la spina della corrente elettrica. Tagliare il cavo di rete e rimuoverlo insieme alla spina.