



**DAB+/UKW-Radio-Wecker
mit Universal-Docking
für iPod/iPhone
DAB CR22**

Bedienungsanleitung

Das Vorwort

Diese Bedienungsanleitung hilft Ihnen beim

- bestimmungsgemäßen und
- sicheren

Gebrauch Ihres Radios, im folgenden Anlage oder Gerät genannt.

Die Zielgruppe dieser Bedienungsanleitung

Die Bedienungsanleitung richtet sich an jede Person, die das Gerät

- aufstellt,
- bedient,
- reinigt
- oder entsorgt.

Alle Marken- und Produktnamen sind Warenzeichen oder eingetragene Warenzeichen der jeweiligen Hersteller.

Die Gestaltungsmerkmale dieser Bedienungsanleitung

Verschiedene Elemente der Bedienungsanleitung sind mit festgelegten Gestaltungsmerkmalen versehen. So können sie leicht feststellen, ob es sich um

normalen Text,

- Aufzählungen oder

→ Handlungsschritte

handelt.



iPod is a trademark of Apple Computer, Inc., registered in the U.S. and other countries.

“Made for iPod”, “Made for iPhone” mean that an electronic accessory has been designed to connect specifically to iPod, iPhone respectively, and has been certified by the developer to meet Apple performance standards. Apple is not responsible for the operation of this device or its compliance with safety and regulatory standards. Please note that the use of this accessory with iPod, iPhone may affect wireless performance.

Inhaltsverzeichnis

Sicherheit und Aufstellen des Geräts	4
Sicherheit	4
Aufstellen des Geräts	5
Die Beschreibung des Geräts	7
Der Lieferumfang	7
Die besonderen Eigenschaften des Geräts	7
Bedienelemente	8
Wie Sie das Gerät zum Betrieb vorbereiten	9
Wie Sie den Antennenempfang verbessern	9
iPod/iPhone andocken	10
Wie Sie allgemeine Geräte-Funktionen bedienen	11
Wie Sie das Gerät einschalten	11
Wie Sie die Quelle einstellen	11
Wie Sie die Lautstärke einstellen	11
Wie Sie das Gerät ausschalten	11
Was ist DAB	12
DAB-Betrieb	13
Wie Sie einen Suchlauf bei DAB durchführen	13
Wie Sie DAB-Sender speichern	13
Manuelle Sendersuche / Tuning bei DAB	14
Wie Sie die Signalstärke darstellen	14
Wie Sie die Datenkompression DRC einstellen	15
Wie Sie inaktive Stationen löschen	15
UKW-Betrieb	16
Wie Sie einen UKW/FM-Sender einstellen	16
Wie Sie UKW-Sender speichern	16
Wie Sie Mono/Stereo einstellen	17
Einstellungen	18
Wie Sie die Displaybeleuchtung einstellen	18
Wie Sie das Gerät auf Werkseinstellung zurücksetzen	18
Wie Sie die Software-Version finden	19
Wie Sie die SLEEP-Funktion benutzen	19
Wie Sie den Equalizer einstellen	19
Wie Sie Uhrzeit und Weckzeit einstellen	20
Wie Sie die Uhrzeit manuell einstellen	20
Wie Sie die Weckzeit einstellen	20
Wecker nach Alarm ausschalten	22
Wecker ausschalten	22
iPod/iPhone-Betrieb	23
Wie Sie Ihr iPod/iPhone benutzen	23
Wie Sie Infos/ID3-Tag einblenden	23
Wie Sie das Gerät reinigen	24
Wie Sie die Displayanzeigen aufrufen	24
Wie Sie Fehler beseitigen	25
Technische Daten	27
Wie Sie das Gerät entsorgen	28

Sicherheit und Aufstellen des Geräts

Lesen Sie bitte alle Sicherheitshinweise sorgfältig durch und bewahren Sie diese für spätere Fragen auf. Befolgen Sie immer alle Warnungen und Hinweise in dieser Bedienungsanleitung und auf der Rückseite des Geräts.



Sicherheit

Vorsicht im Umgang mit dem Netzadapter!

- Das Gerät darf nur an eine Netzspannung von 100-240 V~, 50/60 Hz angeschlossen werden. Versuchen Sie niemals, das Gerät mit einer anderen Spannung zu betreiben.
- Verwenden Sie nur das mitgelieferte Netzteil.
- Wenn das Netzkabel defekt ist bzw. wenn das Gerät sonstige Schäden aufweist, darf es nicht in Betrieb genommen werden.
- Der Netzstecker darf erst angeschlossen werden, nachdem die Installation vorschriftsmäßig beendet ist.
- Wenn der Netzstecker des Geräts defekt ist bzw. wenn das Gerät sonstige Schäden aufweist, darf es nicht in Betrieb genommen werden.
- Beim Abziehen des Netzkabels von der Steckdose am Netzstecker ziehen - nicht am Kabel.
- Um Feuergefahr und die Gefahr eines elektrischen Schlages zu vermeiden, setzen Sie das Gerät weder Regen noch sonstiger Feuchtigkeit aus.
- Nehmen Sie das Gerät nicht in der Nähe von Bädewannen, Swimmingpools oder spritzendem Wasser in Betrieb.
- Stellen Sie keine Behälter mit Flüssigkeit, z.B. Blumenvasen, auf das Gerät. Diese könnten umfallen, und die auslaufende Flüssigkeit kann zu erheblicher Beschädigung bzw. zum Risiko eines elektrischen Schlages führen.
- Sollten Fremdkörper oder Flüssigkeit in das Gerät gelangen, ziehen Sie sofort den Netzstecker aus der Steckdose. Lassen Sie das Gerät von qualifiziertem Fachpersonal überprüfen, bevor Sie es wieder in Betrieb nehmen. Andernfalls besteht die Gefahr eines elektrischen Schlags.
- Öffnen Sie nicht das Gehäuse. Andernfalls besteht die Gefahr eines elektrischen Schlags.
- Versuchen Sie niemals ein defektes Gerät selbst zu reparieren. Wenden Sie sich immer an eine unserer Kundendienststellen.
- Öffnen Sie das Gerät auf keinen Fall – dies darf nur der Fachmann.
- Fremdkörper, z.B. Nadeln, Münzen, etc., dürfen nicht in das Innere des Gerätes fallen.

- Es dürfen keine offenen Brandquellen, wie z.B. brennende Kerzen auf das Gerät gestellt werden.
- Lassen Sie Kinder niemals unbeaufsichtigt dieses Gerät benutzen.
- Die Anschlusskontakte auf der Geräterückseite nicht mit metallischen Gegenständen oder den Fingern berühren. Die Folge können Kurzschlüsse sein.
- Überlassen Sie Wartungsarbeiten stets qualifiziertem Fachpersonal. Andernfalls gefährden Sie sich und andere.
- Das Gerät bleibt auch in ausgeschaltetem Zustand Standby mit dem Stromnetz verbunden. Ziehen Sie den Netzstecker aus der Steckdose, falls Sie das Gerät über einen längeren Zeitraum nicht benutzen. Ziehen Sie nur am Netzstecker.
- Hören Sie Musik nicht mit großer Lautstärke. Dies kann zu bleibenden Gehörschäden führen.
- Dieses Gerät ist nicht dafür bestimmt, durch Personen (einschließlich Kinder) mit eingeschränkten physischen, sensorischen oder geistigen Fähigkeiten oder mangels Erfahrung und/oder mangels Wissen benutzt zu werden, es sei denn, sie werden durch eine für ihre Sicherheit zuständige Person beaufsichtigt oder erhielten von ihr Anweisungen, wie das Gerät zu benutzen ist.
- Kinder müssen beaufsichtigt werden, um sicherzustellen, dass sie nicht mit dem Gerät spielen.

- Es ist verboten Umbauten am Gerät vorzunehmen.
- Beschädigte Geräte bzw. beschädigte Zubehörteile dürfen nicht mehr verwendet werden.

Aufstellen des Geräts

- Stellen Sie das Gerät auf einen festen, sicheren und horizontalen Untergrund. Sorgen Sie für gute Belüftung.
- Stellen Sie das Gerät nicht auf weiche Oberflächen wie Teppiche, Decken oder in der Nähe von Gardinen und Wandbehängen auf. Die Lüftungsöffnungen könnten verdeckt werden. Die notwendige Luftzirkulation kann dadurch unterbrochen werden. Dies könnte möglicherweise zu einem Gerätebrand führen.
- Das Gerät darf nicht durch Gardinen, Decken oder Zeitungen verdeckt werden
- Stellen Sie das Gerät nicht in der Nähe von Wärmequellen wie Heizkörpern auf. Vermeiden Sie direkte Sonneneinstrahlungen und Orte mit außergewöhnlich viel Staub.
- Der Standort darf nicht in Räumen mit hoher Luftfeuchtigkeit, z.B. Küche oder Sauna, gewählt werden, da Niederschläge von Kondenswasser zur Beschädigung des Gerätes führen können. Das Gerät ist für die Verwendung in trockener Umgebung und in gemäßigttem Klima vorgesehen und darf nicht Tropf- oder Spritzwasser ausgesetzt werden.

- Sie dürfen das Gerät nur in waagerechter Position betreiben. Nicht im Freien verwenden!
- Stellen Sie keine schweren Gegenstände auf das Gerät.
- Beachten Sie, dass die Gerätefüße u.U. farbige Abdrücke auf bestimmten Möbeloberflächen hinterlassen könnten. Verwenden Sie einen Schutz zwischen Ihren Möbeln und dem Gerät.
- Wenn Sie das Gerät von einer kalten in eine warme Umgebung bringen, kann sich im Inneren des Geräts Feuchtigkeit niederschlagen. Warten Sie in diesem Fall etwa eine Stunde, bevor Sie ihn es Betrieb nehmen.
- Verlegen Sie das Netzkabel so, dass niemand darüber stolpern kann.
- Stellen Sie sicher, dass das Netzkabel oder der Stecker immer leicht zugänglich sind, sodass Sie das Gerät schnell von der Stromversorgung trennen können! Die Steckdose sollte möglichst nah am Gerät sein.
- Zur Netzverbindung Netzstecker vollständig in die Steckdose stecken.
- Verwenden Sie einen geeigneten, leicht zugänglichen Netzanschluss und vermeiden Sie die Verwendung von Mehrfachsteckdosen!
- Netzstecker nicht mit nassen Händen anfassen, Gefahr eines elektrischen Schlages!
- Bei Störungen oder Rauch- und Geruchsbildung aus dem Gehäuse sofort Netzstecker aus der Steckdose ziehen!
- Ziehen Sie vor Ausbruch eines Gewitters den Netzstecker.
- Wenn das Gerät längere Zeit nicht benutzt wird, z.B. vor Antritt einer längeren Reise, ziehen Sie den Netzstecker.
- Zu hohe Lautstärke, besonders bei Kopfhörern, kann zu Gehörschäden führen.
- Das Gerät nicht in der Nähe von Geräten aufstellen, die starke Magnetfelder erzeugen (z.B. Motoren, Lautsprecher, Transformatoren).
- Das Gerät nicht in einem geschlossenen und in der prallen Sonne geparkten Wagen liegen lassen, da sich sonst das Gehäuse verformen kann.

Bestimmungsgemäßer Gebrauch

Dieses Gerät ist nur zum Gebrauch in geschlossenen Räumen zur Verwendung als Radiowecker bestimmt. Eine andere oder darüber hinausgehende Benutzung gilt als nicht bestimmungsgemäß.

Das Gerät ist für den privaten Gebrauch konzipiert und nicht für gewerbliche Zwecke geeignet.

Die Beschreibung des Geräts

Der Lieferumfang

Bitte stellen Sie sicher, dass alle nachfolgend aufgeführten Zubehörteile vorhanden sind:

- DAB-Radio-Gerät mit Wurfantenne,
- Abdeckung,
- Steckernetzteil, 5V, 2000 mA,
- diese Bedienungsanleitung.

Die besonderen Eigenschaften des Geräts

- Mit dem digitalen DAB-Radio steht ein neues digitales Format zur Verfügung, durch welches man kristallklaren Sound in CD-Qualität hören kann.
- Das Gerät bietet Ihnen die ideale Plattform zum Andocken Ihres iPod/iPhones und Musikhören über die Lautsprecher.
- Haben Sie Ihren iPod/iPhone angedockt erfolgt die Wiedergabe über die Lautsprecher.
- Ein angedockter iPod/iPhone wird bei bestehender Netzverbindung geladen.

- Das Radio empfängt auf den Frequenzen UKW 87,5–108 MHz (analog) und DAB 174–240 MHz (digital).
- Sie können je 10 Sender auf PRESET-Programmplätze im Modus DAB bzw. UKW speichern.
- Das Gerät verfügt über eine Zeitanzeige sowie eine Weckfunktion mit zwei unabhängigen Weckzeiten.
- Das Display besitzt eine einstellbare Beleuchtung.

Bedienelemente

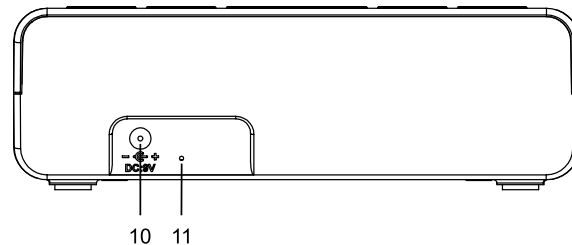
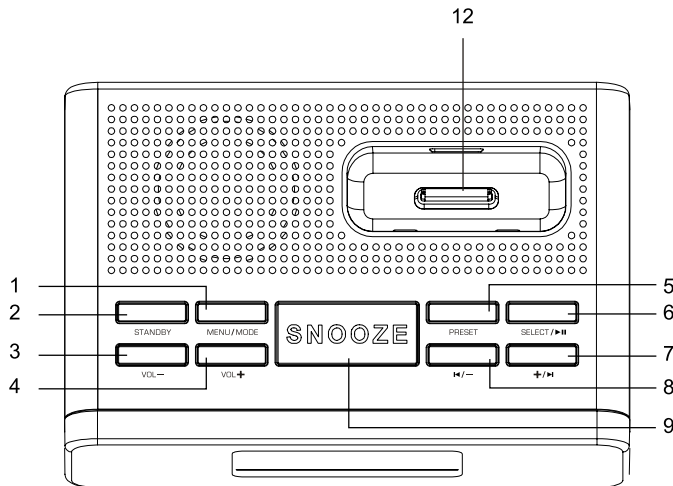

1	MENU/MODE	Menü öffnen (Taste drücken und halten); Funktion wählen, DAB, UKW, iPod
2	STANDBY	Einschalten, Ausschalten des Geräts Alarm ausschalten
3, 4	-VOL+	Lautstärke leiser, lauter
5	PRESET	Programmierte Sender, PRESETs aufrufen bzw. speichern
6	SELECT / ►	Menüoptionen wählen bzw. aktivieren iPod-Wiedergabe starten, pause automatische UKW-Sendersuche

7	+ / ►	DAB: Stationen wählen oder Navigation im Menü UKW: Sender einstellen, automatische Sendersuche iPod: nächster, voriger Titel
8	◀ / -	
9	SNOOZE	Bei Alarm: Aktivierung der SNOOZE-Funktion; Sleep-Funktion
10	DC 5V ⏻⏼	Anschlussbuchse Netzteil
11		Wurfantenne
12		iPod/iPhone-Dock

Wie Sie das Gerät zum Betrieb vorbereiten

Schließen Sie das Gerät mit dem mitgelieferten Stecker-Netzteil an das Stromnetz an.

- ➔ Zur Stromversorgung des Geräts zuerst das Kabel des Netzteils in die Buchse 10 (DC 5V) am Gerät stecken und dann den Netzstecker in die Steckdose 100-240 V ~, 50/60 Hz stecken.
- ➔ Vergewissern Sie sich, dass die Betriebsspannung des Netzteils mit der örtlichen Netzspannung übereinstimmt, bevor Sie es in die Wandsteckdose stecken.

Nach erstmaliger Herstellung des Netzanschlusses erscheint:



Hinweis:

Verwenden Sie nur das mitgelieferte Netzteil.

Ziehen Sie bei Nichtverwendung den Stecker aus der Steckdose. Ziehen Sie am Stecker und nicht am Kabel. Ziehen Sie vor Ausbruch eines Gewitters den Netzstecker.

ker. Wenn das Gerät längere Zeit nicht benutzt wird, z.B. vor Antritt einer längeren Reise, ziehen Sie den Netzstecker.

Die beim Betrieb entstehende Wärme muss durch ausreichende Luftzirkulation abgeführt werden. Deshalb darf das Gerät nicht abgedeckt oder in einem geschlossenen Schrank untergebracht werden. Sorgen Sie für einen Freiraum von mindestens 10 cm um das Gerät.

Wie Sie den Antennenempfang verbessern

Die Anzahl und Qualität der zu empfangenden Sender hängt von den Empfangsverhältnissen am Aufstellort ab. Mit der DAB-/UKW-Wurfantenne 11 kann ein ausgezeichneter Empfang erzielt werden. Diese Antenne muss in voller Länge auf den günstigsten Empfang ausgerichtet werden.

Hinweis:

Für den Empfang von Digitalradiostationen (DAB-Betrieb) sollte die Wurfantenne 11 unbedingt in der vollen Länge positioniert werden.

iPod/iPhone andocken

- Entfernen Sie die Abdeckung vom Dock 12.
- Setzen Sie den Adapter ein, der Ihrem iPod/iPhone beigelegt ist.

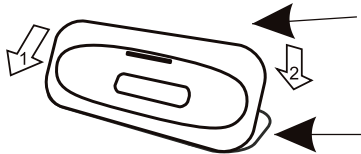

- Setzen Sie den Adapter vorne an (1) und drücken Sie den Adapter vorsichtig in das Dock 12 bis der Adapter mit einem Klick einrastet (2). Prüfen Sie den korrekten Sitz.
- Nehmen Sie Ihren iPod/iPhone aus der Schutzhülle bzw. Tasche und setzen Sie Ihren iPod/Phone vorsichtig in den Adapter ein.
- Entfernen Sie den iPod/iPhone aus dem Adapter, indem Sie den iPod/iPhone vorsichtig nach oben anheben.

Wie die Akkus des iPod/iPhone geladen werden

Sobald Sie Ihren iPod/iPhone angedockt haben, werden die Akkus bei bestehendem Netzanschluss aufgeladen.

Hinweis:

Bei Verwendung eines iPod/iPhone oder anderen MP3-Players, der nicht über die Dockingstation angeschlossen wird, erfolgt keine automatische Akku-Aufladung.

Wie Sie allgemeine Geräte-Funktionen bedienen

Wie Sie das Gerät einschalten

- Drücken Sie die Taste STANDBY 2, das Gerät wird eingeschaltet. Das Display leuchtet:



Hinweis:

Nach dem erstmaligen Einschalten führt das Gerät automatisch einen DAB-Sendersuchlauf FULLSCAN durch.

Hinweis:

Entfernen Sie ggf. angedockte iPods/iPhones, **bevor** Sie das Gerät das erste Mal einschalten.

Während des Suchlaufs zeigt die Displayinformation den Fortschritt an sowie die Anzahl der gefundenen Digitalradio-Stationen.



Nach Beendigung des Sendersuchlaufs wird die erste Station in alphanumerischer Reihenfolge wiedergegeben.

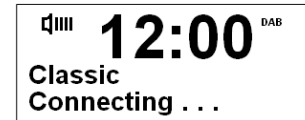

Wie Sie die Quelle einstellen

- Drücken Sie die Taste MENU/MODE 1 wiederholt, um zwischen der Wiedergabe DAB und FM Mode (UKW) bzw. der iPod-Wiedergabe zu wählen.

Wie Sie die Lautstärke einstellen

- Drücken Sie –VOL+ 3, 4, um die gewünschte Lautstärke einzustellen.
+: lauter,
–: leiser.

Wie Sie das Gerät ausschalten

- Um das Radio auszuschalten, Taste STANDBY 2 drücken, das Display erlischt. In der Stellung OFF ist das Gerät ausgeschaltet aber mit dem Stromnetz verbunden. Zeit und Datum erscheinen im Display.

Ein angedockter iPod/iPhone wird geladen.

Was ist DAB

DAB ist ein neues digitales Format, durch welches Sie kristallklaren Sound in CD-Qualität hören können. Selbst im Auto oder im Zug haben Sie somit einen guten, geräuschfreien Empfang. DAB Broadcast benutzt einen Hochgeschwindigkeits-Datenstream im Radiokanal.

Anders als bei herkömmlichen Analogradiosendern werden bei DAB mehrere Sender auf ein und derselben Frequenz ausgestrahlt. Dies nennt man Ensemble oder Multiplexe. Ein Ensemble setzt sich aus der Radiostation sowie mehreren Servicekomponenten oder Datendiensten zusammen, welche individuell von den Radiostationen gesendet werden. Infos z.B unter www.digitalradio.de oder www.digitalradio.ch.

Datenkomprimierung

Digital Radio macht sich dabei Effekte des menschlichen Gehörs zunutze. Das menschliche Ohr nimmt Töne, die unter einer bestimmten Mindestlautstärke liegen, nicht wahr. Daten, die sich unter der sog. Ruhehörschwelle befinden, können also herausgefiltert werden. Dies wird ermöglicht, da in einem digitalen Datenstrom zu jeder Informationseinheit auch die zugehörige relative Lautstärke zu anderen Einheiten gespeichert ist. In einem Tonsignal werden zudem bei einem bestimmten Grenzwert die leiseren Anteile von den lautereren überlagert. Alle Toninformationen in einem Musikstück, die unter die sog. Mithörschwelle fallen,

können aus dem zu übertragenden Signal herausgefiltert werden. Dies führt zur Reduzierung des zu übertragenden Datenstroms, ohne einen wahrnehmbaren Klangunterschied für den Hörer (MUSICAM-Verfahren).

Audio Stream

Audiostreams sind bei Digital Radio kontinuierliche Datenströme, die MPEG 1 Audio Layer 2 Frames enthalten und damit akustische Informationen darstellen. Damit lassen sich gewohnte Radioprogramme übertragen und auf der Empfängerseite anhören. In Digital Radio wird das MUSICAM Format verwendet, das zwei MPEG konforme PADs für Zusatzdaten vorsieht. Dies wird auch als PAD Datendienste bezeichnet. Digital Radio bringt Ihnen nicht nur Radio in exzellenter Soundqualität sondern zusätzliche Informationen. Diese können sich auf das laufende Programm beziehen (z.B. Titel, Interpret) oder unabhängig davon sein (z.B. Nachrichten, Wetter, Verkehr, Tipps).

DAB Radioempfang

Service Wahl und Suche

Das Gerät startet automatisch den Sendersuchlauf, wenn es eingeschaltet wird. Sollte kein Sender empfangen werden, erscheint "Service not available" auf dem Display. Dies bedeutet, dass entweder kein Empfang oder nur sehr schwacher Empfang möglich ist. In dem Fall müssten Sie den Standort wechseln.

Wie Sie einen Suchlauf bei DAB durchführen

„Full scan“-Suchlauf

Alle DAB – Kanäle werden gescannt und somit alle Sender gefunden.

- ➔ Drücken Sie die Taste MENU 1 und halten Sie die Taste gedrückt, bis **< Display >** erscheint.
- ➔ Wählen Sie mit +/- 7, 8 **< Full Scan >**. Bestätigen Sie durch Drücken von SELECT 6.
- ➔ Die Suche startet, im Display erscheint der Fortschrittsbalken.



- ➔ Sie können die gefundenen Sender am Gerät prüfen. Dazu +/- 7, 8 drücken.
- ➔ Um einen Sender auszuwählen, SELECT 6 drücken.

Wie Sie DAB-Sender speichern

Der Programm-Speicher kann bis zu 10 Stationen im DAB-Bereich speichern.

Hinweis:

Die gespeicherten Sender bleiben auch bei Stromausfall erhalten.

- ➔ Den gewünschten Sender einstellen.
- ➔ Taste PRESET 5 drücken und gedrückt halten.
- ➔ Mit +/- 7, 8 gewünschten Speicherplatz einstellen und mit SELECT 6 bestätigen. „Preset # stored“ erscheint im Display.

Anwählen der programmierten Stationen

- ➔ Taste PRESET 5 drücken.
- ➔ Mit +/- 7, 8 gewünschte Station wählen und mit SELECT 6 bestätigen.

Haben Sie keinen Sender auf den gewählten Programmplatz gespeichert, erscheint „Preset # empty“.

Löschen einer Programmplatz-Speicherung

- ➔ Neuen Sender auf die jeweilige Preset-Taste speichern.

Manuelle Sendersuche / Tuning bei DAB

- ➔ Drücken Sie die Taste MENU 1 und halten Sie die Taste gedrückt, bis **< Display >** erscheint.
- ➔ Wählen Sie mit +/- 7, 8 **< Manual Tune >**.
- ➔ Bestätigen Sie durch Drücken von SELECT 6.
- ➔ Mit +/- 7, 8 können Sie durch die Labels 5A bis 13 F und deren Frequenzen zu schalten.
- ➔ Drücken Sie die Taste SELECT 6, um das Ensemble zu öffnen, der Name des Ensembles wird angezeigt.
- ➔ Drücken Sie SELECT 6, um das Ensemble auszuwählen.

Damit ist die manuelle Sendersuche beendet.

Wie Sie die Signalstärke darstellen

- ➔ Drücken Sie die Taste MENU 1 und halten Sie die Taste gedrückt, bis **< Display >** erscheint.
- ➔ Drücken Sie SELECT 6.
- ➔ Wählen Sie mit +/- 7, 8 **< Signal Strength >**.
- ➔ Drücken Sie SELECT 6. Die Signalstärke 2 wird dargestellt:



- Die Markierung 1 zeigt den erforderlichen Pegel.
- Sender, deren Signalstärke unterhalb des erforderlichen Pegels liegt, senden kein ausreichendes Signal.
- Im Info-Menü können Sie mit +/- 7, 8 durch verschiedene Informationen, wie z.B. Signal Strength, Programmtyp (PTY), Ensemble (Multiplexname), Frequenz, Bitrate und Code, Zeit, Datum und Scrolling text (durchlaufender Infotext) schalten. Zum Aktivieren der Auswahl SELECT 6 drücken.
- Mit MENU 1 verlassen Sie das Menü.

Wie Sie die Datenkompression DRC einstellen

Die Kompressionsrate gleicht Dynamikschwankungen und damit einhergehende Lautstärkevariationen aus.

- ➔ Drücken Sie die Taste MENU 1 und halten Sie die Taste gedrückt, bis < **Display** > erscheint.
- ➔ Wählen Sie mit +/- 7, 8 < **DRC** >.
- ➔ Bestätigen Sie durch Drücken von SELECT 6.

Wählen Sie mit +/- 7, 8 die Kompressionsrate:

- DRC high – Hohe Kompression
 - DRC low – niedrige Kompression
 - DRC off – Kompression abgeschaltet.
- ➔ Bestätigen Sie durch Drücken von SELECT 6.

Wie Sie inaktive Stationen löschen

Sie können nicht mehr sendende Stationen aus der Stationsliste entfernen.

- ➔ Drücken Sie die Taste MENU 1 und halten Sie die Taste gedrückt, bis < **Display** > erscheint.
- ➔ Wählen Sie mit +/- 7, 8 < **Prune** >.
- ➔ Bestätigen Sie durch Drücken von SELECT 6.
- ➔ Wählen Sie mit +/- 7, 8 < **Yes** > und bestätigen Sie durch Drücken von SELECT 6.

Wie Sie einen UKW/FM-Sender einstellen

- ➔ Um zu UKW/FM zu schalten, Taste MENU/MODE 1 ggf. wiederholt drücken bis **< FM Mode >** im Display erscheint.

Im Display erscheint die zuletzt gewählte Frequenz.



Manuelle Senderwahl

- ➔ Drücken Sie +/- 7, 8, um den gewünschten Sender einzustellen. Das Display zeigt Frequenz an. Jeder Tastendruck verändert die Frequenz um 0,05 MHz.

Automatische Senderwahl

- ➔ Drücken Sie +/- 7, 8 und halten Sie sie gedrückt, um den automatischen Sendersuchlauf zu starten. Alternativ drücken Sie SELECT 6. Im Display läuft die Senderfrequenz aufwärts oder abwärts.

Wird ein UKW-Sender mit ausreichend starkem Signal gefunden, stoppt der Suchlauf und der Sender wird wiedergegeben.

Hinweis:

Für die Einstellung schwächerer Sender benutzen Sie bitte die manuelle Senderwahl.

Sie können im Menü **< Scan setting >** einstellen, ob die automatische Senderwahl nur starke Sender findet (**Strong stations**) oder nach allen Sendern sucht (**All stations**).

Wie Sie UKW-Sender speichern

Der Programm-Speicher kann bis zu 10 Stationen im FM-Bereich (UKW) speichern.

Hinweis:

Die gespeicherten Sender bleiben auch bei Stromausfall erhalten.

- ➔ Den gewünschten Sender einstellen.
- ➔ Taste PRESET 5 drücken und gedrückt halten.
- ➔ Mit +/- 7, 8 gewünschten Speicherplatz einstellen und mit SELECT 6 bestätigen. „Preset # stored“ erscheint im Display.

Anwählen der programmierten Sender

- Taste PRESET 5 drücken.
- Mit +/- 7, 8 gewünschte Station wählen und mit SELECT 6 bestätigen.

Haben Sie keinen Sender auf den gewählten Programmplatz gespeichert, erscheint „Preset # empty“.

Löschen einer Programmplatz-Speicherung

- Neuen Sender auf die jeweilige Preset-Taste speichern.

Wie Sie Mono/Stereo einstellen

Sie können wählen, ob die Radiosender in stereo oder mono empfangen werden. Bei schwachen Signalen empfiehlt es sich, auf Mono zu schalten (Einstellung: **Forced mono**).

- Drücken Sie die Taste MENU 1 und halten Sie die Taste gedrückt, bis < **Display** > erscheint.
- Wählen Sie mit +/- 7, 8 < **Audio setting** >.
- Bestätigen Sie durch Drücken von SELECT 6.
- Wählen Sie mit +/- 7, 8 < **Stereo allowed** > oder < **Forced mono** >.

Bestätigen Sie durch Drücken von SELECT 6.

Wie Sie die Displaybeleuchtung einstellen

Sie können die Displayhelligkeit sowohl bei Betrieb als auch für Standby einstellen.

- Drücken Sie die Taste MENU 1 und halten Sie die Taste gedrückt, bis **< Display >** erscheint.
- Wählen Sie mit +/- 7, 8 **< System >** und dann **< Backlight >**. Bestätigen Sie jeweils mit SELECT 6.
- Stellen Sie bei **< Power on >** mit +/- 7, 8 die Betriebshelligkeit in drei Schritten von High, Medium zu Low ein. Bestätigen Sie durch Drücken von SELECT 6.
- Stellen Sie bei **< Standby >** die Helligkeit in Standby wie oben beschrieben ein.

Wie Sie das Gerät auf Werkseinstellung zurücksetzen

Wenn Sie den Standort des Gerätes verändern, z.B. bei einem Umzug, sind möglicherweise die gespeicherten DAB-Sender nicht mehr zu empfangen. Mit dem Zurücksetzen auf Werkseinstellungen können Sie in diesem Fall alle gespeicherten Sender inkl. der PRESETs löschen, um gleichzeitig einen neuen Sendersuchlauf zu starten.

- Drücken Sie die Taste MENU 1 und halten Sie die Taste gedrückt, bis **< Display >** erscheint.
- Wählen Sie mit +/- 7, 8 **< System >**.
- Bestätigen Sie durch Drücken von SELECT 6.
- Wählen Sie mit +/- 7, 8 **< Factory Reset >** und bestätigen Sie durch Drücken von SELECT 6.
- Folgende Abfrage erscheint:

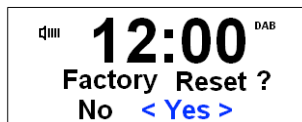

- Wählen Sie durch mit +/- 7, 8 **Yes** und bestätigen Sie durch Drücken von SELECT 6.
- Um den Vorgang abzubrechen, **No** wählen und mit drücken von SELECT 6 bestätigen.

Hinweis:

Alle zuvor gespeicherten Sender werden gelöscht.

Wie Sie die Software-Version finden

- ➔ Drücken Sie die Taste MENU 1 und halten Sie die Taste gedrückt, bis **< Display >** erscheint.
- ➔ Wählen Sie mit +/- 7, 8 **< System >** und dann **< SW version >**.
- ➔ Drücken Sie jeweils SELECT 6, die Software-Version erscheint.
- ➔ Durch Drücken der Taste **MENU 1** schalten Sie zurück.

Wie Sie die SLEEP-Funktion benutzen

Sie können den Zeitraum in 15-Minuten-Schritten einstellen, nach dem sich das Gerät von 0 – 90 Minuten in jeder Betriebsart in Standby schaltet.

- ➔ Drücken Sie die Taste SNOOZE 9 im eingeschalteten Zustand ggf. wiederholt.

Nach Ablauf der eingestellten Zeit schaltet sich das Gerät automatisch in Standby.



Die Sleep-Funktion kann auch über das System-Menü eingestellt werden.

Wie Sie den Equalizer einstellen

Die Equalizer-Einstellung stellt die Höhen und den Bass von -3 bis +3 ein.

- ➔ Drücken Sie die Taste MENU 1 und halten Sie die Taste gedrückt, bis **< Display >** erscheint.
- ➔ Wählen Sie mit +/- 7, 8 **< System >** und dann **< Equaliser >**.
- ➔ Drücken Sie jeweils SELECT 6.
- ➔ Wählen Sie mit +/- 7, 8 die Einstellung Treble bzw. Bass und bestätigen Sie mit SELECT 6.
- ➔ Stellen Sie mit +/- 7, 8 den gewünschten Wert ein und bestätigen Sie mit SELECT 6.

Wie Sie Uhrzeit und Weckzeit einstellen

Hinweis:

Das Gerät wird mit der aktiven Einstellung **< Auto update from DAB >** im Time-Menü ausgeliefert. Nachdem Sie einen DAB-Sender eingestellt haben, wird somit das Datum und die Uhrzeit automatisch aktualisiert.

Vor der Benutzung der Weckfunktion müssen Sie die Uhrzeit überprüfen und ggf. einstellen. Überprüfen Sie nach der Inbetriebnahme und der erstmaligen Nutzung des Radios die Uhrzeit und stellen Sie diese ggf. neu ein. Nach einem Netzausfall müssen Sie die Uhrzeit erneut einstellen.

Wie Sie die Uhrzeit manuell einstellen

- ➔ Drücken Sie die Taste MENU 1 und halten Sie die Taste gedrückt, bis **< Display >** erscheint.
- ➔ Wählen Sie mit +/- 7, 8 **< System >**.
- ➔ Bestätigen Sie durch Drücken von SELECT 6.
- ➔ Wählen Sie mit +/- 7, 8 **< Time >**. Bestätigen Sie mit SELECT 6.
- ➔ Wählen Sie mit +/- 7, 8 **< Set time / Date >**. Drücken Sie SELECT 6, **Set time** erscheint, um die Stunde einzustellen.

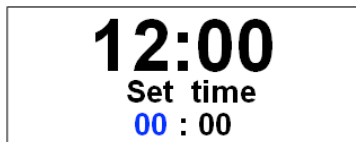

- ➔ Stellen Sie mit +/- 7, 8 die Stunde ein. Bestätigen Sie durch Drücken von SELECT 6.
- ➔ Stellen Sie dann mit +/- 7, 8 die Minuten ein. Bestätigen Sie durch Drücken von SELECT 6.
- ➔ Stellen Sie das Datum bei **< Set Date >** auf die beschriebene Art ein.
 - Sie können die Zeitanzeige mit der Option **< Set 12/24 hour >** im Time-Menü ändern.
 - Sie können die Datumsanzeige mit der Option **< Set date format >** einstellen.

Wie Sie die Weckzeit einstellen

- ➔ Drücken Sie die Taste MENU 1 und halten Sie die Taste gedrückt, bis **< Display >** erscheint.
- ➔ Wählen Sie mit +/- 7, 8 **< System >**, **< Alarm >** und **< Alarm1 >**. Bestätigen Sie durch Drücken von SELECT 6. Für die Weckzeit 2 wählen Sie **< Alarm2 >**.
- ➔ Schalten Sie die Weckfunktion ein, indem Sie mit +/- 7, 8 **< Alarm Wizard >** auf **ON** stellen.
- ➔ Bestätigen Sie durch Drücken von SELECT 6.

- Stellen Sie wie oben beschrieben die Weckzeit **On time** ein.



- Stellen Sie mit +/- 7, 8 die Alarmdauer (**Duration Time**) zwischen 15 und 90 Minuten (in 15 Minuten-Schritten) ein.
- Bestätigen Sie durch Drücken von SELECT 6.
- Stellen Sie mit +/- 7, 8 die Quelle bei **Source** ein. Sie können zwischen
- DAB-Radio,
 - FM/UKW-Radio,
 - iPod oder
 - Buzzer (Signal).
- Bestätigen Sie durch Drücken von SELECT 6.
- Haben Sie die Quelle DAB-Radio bzw. FM/UKW gewählt: drücken Sie +/- 7, 8, um den zuletzt gehörten Sender (last listened) oder eine der PRESET-Stationen zu wählen.
- Bestätigen Sie durch Drücken von SELECT 6.
- Sie können jetzt wählen, ob Sie
- Täglich > Daily,
 - einmal > Once,

- am Wochenende > Weekends oder
- an den Wochentagen > Weekdays

geweckt werden möchten.

- Bestätigen Sie mit Drücken von SELECT 6.

HINWEIS: Haben Sie einmal (>ONCE) gewählt, können Sie das Datum einstellen, an dem Sie geweckt werden möchten.

- Drücken Sie +/- 7, 8, um die Lautstärke einzustellen. Bestätigen Sie mit Drücken von SELECT 6.

- > **Alarm Saved** erscheint. Die Einstellung ist gespeichert.



- Schalten Sie danach das Gerät aus.

Die eingestellte Weckfunktion wird durch das Symbol im Display angezeigt.

Bei Erreichen der eingestellten Weckzeit schaltet sich das Gerät mit der gewählten Quelle und Lautstärke ein.

Hinweis:

Bei Stromausfall oder falls versehentlich der Netzstecker gezogen wurde, funktioniert der Wecker nicht.

- Überprüfen Sie die Uhrzeit.

Wecker nach Alarm ausschalten

- Drücken Sie die Taste STANDBY 2, um den Wecker ganz auszuschalten.
- Drücken Sie SNOOZE 9, um die Snooze-Funktion einzuschalten. Sie können durch wiederholtes Drücken von SNOOZE 9 die Länge der Pause einstellen, 5 bzw. 10 Minuten.

Hinweis:

Bei aktiver Weckfunktion ist im Display weiterhin das Wecksymbol eingeblendet.

Wecker ausschalten

- Drücken Sie die Taste MENU 1 und halten Sie die Taste gedrückt, bis **< Display >** erscheint.
- Wählen Sie mit +/- 7, 8 **< System >**, **< Alarm >** und **< Alarm1 >**. Bestätigen Sie durch Drücken von SELECT 6.
Für die Weckzeit 2 wählen Sie **< Alarm2 >**.
- Schalten Sie die Weckfunktion aus, indem Sie mit +/- 7, 8 **< Alarm Wizard >** auf **OFF** stellen.
- **Alarm saved** erscheint. Das Wecksymbol in Standby verschwindet.

Wie Sie Ihr iPod/iPhone benutzen

Einschalten

- Docken Sie Ihr iPhone/Ihren iPod an, siehe S. 10.
- Schalten Sie das Gerät mit der Taste STANDBY 2 ein.
- Drücken Sie die Taste MODE 1 wiederholt, um zur Quelle iPod zu schalten.

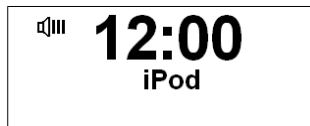

Hinweis:

Docken Sie Ihr iPhone/iPod an das eingeschaltete Gerät, wechselt die Betriebsart automatisch zur iPod-Wiedergabe.

PLAY/PAUSE

- Drücken Sie die Taste ►|| 6, um die Wiedergabe zu starten bzw. zu unterbrechen.

Titelwahl/Suchlauf

- Drücken Sie kurz die Tasten +/►| |◄/–, um zum nächsten/vorigen Titel zu springen.

- Drücken Sie die Tasten +/►| |◄/– und halten Sie sie gedrückt, um einen schnellen Suchlauf zu starten.

Ausschalten

- Drücken Sie die Taste STANDBY 2. Das Gerät schaltet die Wiedergabe ab und den iPod in STANDBY.

Hinweis:

Während der iPod angedockt ist, werden die Akkus bei bestehender Netzverbindung geladen.

Wie Sie Infos/ID3-Tag einblenden

- Drücken Sie die Taste MENU 1 und halten Sie die Taste gedrückt, bis < Display > erscheint.
- Bestätigen Sie durch Drücken von SELECT 6.
- Wählen Sie mit +/- 7, 8 die Infos aus und bestätigen Sie durch Drücken von SELECT 6.

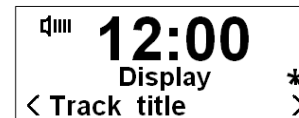

Wie Sie das Gerät reinigen

Stromschlag!

Um die Gefahr eines elektrischen Schlags zu vermeiden, dürfen Sie das Gerät nicht mit einem nassen Tuch oder unter fließendem Wasser reinigen. Vor dem Reinigen Netzstecker ziehen.

ACHTUNG!

Sie dürfen keine Scheuerschwämme, Scheuerpulver und Lösungsmittel wie Alkohol oder Benzin verwenden.

- ➔ Reinigen Sie das Gehäuse mit einem weichen, mit Wasser angefeuchteten Tuch.

Wie Sie die Displayanzeigen aufrufen

- ➔ Drücken Sie die Taste MENU 1 und halten Sie die Taste gedrückt, bis **< Display >** erscheint.
- ➔ Bestätigen Sie mit SELECT 6.
- ➔ Drücken Sie +/- 7, 8, um durch die Anzeigen zu schalten:

DAB-Betrieb	FM (UKW) - Betrieb
Scrolling text: durchlaufender Text mit zusätzlichen Informationen, die die Sender u. U. bereitstellen	Radiotext: durchlaufender Text mit zusätzlichen Informationen, die die Sender u. U. bereitstellen
Signalstärke	Programmtyp
Programmtyp	PS (Programm Name)
Ensemble/Multiplex Gruppenname	
Frequenz	
Bitrate, Code	Audio Info
Zeit	Zeit
Datum	Datum
iPod/iPhone	
Track title, Artist name, Album name, Authentication status, Time, Date.	

Wie Sie Fehler beseitigen

Wenn das Gerät nicht wie vorgesehen funktioniert, überprüfen Sie es anhand der folgenden Tabellen.

Wenn Sie die Störung auch nach den beschriebenen Überprüfungen nicht beheben können, nehmen Sie bitte Kontakt mit dem Hersteller auf.

Probleme mit dem Radio

Symptom	Mögliche Ursache/Abhilfe
Es wird kein Radiosender empfangen.	Das Gerät befindet sich nicht im Radio-Modus. Taste MODE drücken.
Es wird kein DAB-Signal empfangen.	Überprüfen Sie, ob in der Region DAB Empfang möglich ist. Richten Sie die Antenne neu aus. Probieren Sie, andere Sender zu empfangen.
Der Ton ist schwach oder von schlechter Qualität.	Andere Geräte, z. B. Fernseher stören den Empfang. Stellen Sie das Gerät weiter entfernt von diesen Geräten auf. Die Antenne ist nicht ausgezogen oder ausgerichtet. Ziehen Sie die Antenne aus. Drehen Sie die Antenne, um den Empfang zu verbessern.

Probleme mit dem Gerät

Symptom	Mögliche Ursache/Abhilfe
Gerät lässt sich nicht einschalten.	Das Gerät wird nicht mit Strom versorgt. Netzgerät: Schließen Sie den Netzstecker richtig an die Netzsteckdose an.
Es ist kein Ton zu hören.	Erhöhen Sie die Lautstärke. Ziehen Sie den Kopfhörer-Stecker aus dem Gerät, wenn Sie über Lautsprecher hören möchten. Ggf. ist die falsche Quelle gewählt worden.
Es ist ein Störgeräusch zu hören.	In der Nähe des Geräts sendet ein Mobiltelefon oder ein anderes Gerät störende Radiowellen aus. Entfernen Sie das Mobiltelefon oder das Gerät aus der Umgebung des Geräts.
Es treten andere Bedienungsstörungen, laute Geräusche oder eine gestörte Display-Anzeige auf.	Elektronische Bauteile des Geräts sind gestört. Netzgerät: Ziehen Sie den Netzstecker. Lassen Sie das Gerät ca. 10 Sek. von der Stromquelle getrennt. Schließen Sie das Gerät erneut an oder setzen Sie die Batterien ein.
Das Display schaltet sich nicht ein.	Gerät ausschalten. Netzstecker ziehen, wieder einstecken, Gerät einschalten. Einstellung Displayhelligkeit prüfen.

Probleme mit dem iPhone/iPod-Dock

Symptom	Mögliche Ursache/Abhilfe
iPhone/iPod kann nicht mit den Gerätetasten bedient werden.	iPhone/iPod ist nicht korrekt angedockt, ggf. neu andocken. Software veraltet. Software über iTunes aktualisieren. iPhone/iPod ist im Status „locked“. Prüfen, ob sich iPhone/iPod außerhalb korrekt bedienen lässt. Ggf. Hersteller-Anleitung lesen.
iPhone/iPod lässt sich nicht andocken.	iPhone/iPod nochmals entfernen und neu einsetzen.
iPhone/iPod wird nicht geladen.	iPhone/iPod ist nicht korrekt angedockt. Adapter prüfen, ggf. neu andocken. iPhone/iPod ist im Status „locked“. Prüfen, ob sich iPhone/iPod außerhalb korrekt bedienen lässt. Ggf. Hersteller-Anleitung lesen.
Es ist kein Ton zu hören.	Erhöhen Sie die Lautstärke. Schalten Sie die Wiedergabe am iPhone/iPod ein. Prüfen Sie das Dock.

Technische Daten

Abmessungen Gerät (Breite x Höhe x Tiefe)	172 mm x 54 mm x 122 mm
Gewicht:	ca. 0,4 kg
Spannungsversorgung:	100-240 V Wechselstrom, 50/60 Hz, 350 mAh 5 V Gleichspannung, 2000 mA
Standby-Leistungsaufnahme:	< 1 W
Ausgangsleistung:	1 W RMS
Umgebungsbedingungen:	+5 °C bis +35 °C 5 % bis 90 % relative Luftfeuchte (nicht kondensierend)
Radio: Empfangsfrequenzen: Analog UKW Digital Band III	UKW 87,5–108 MHz DAB 174–240 MHz
Antenne:	DAB/UKW-Wurfantenne

Technische Änderungen und Irrtümer vorbehalten.

Die Abmessungen sind ungefähre Werte.

Richtlinien und Normen



Dieses Produkt entspricht

- der Niederspannungsrichtlinie (2006/95/EC, 1275/2008/CE),
- der EMV-Richtlinie (2004/108/EC) und der
- CE-Kennzeichenrichtlinie.

Wie Sie den Hersteller erreichen

DGC GmbH
Graf-Zeppelin-Str. 7
D-86899 Landsberg
www.dual.de

Entsorgungshinweise

Entsorgung der Verpackung

Ihr neues Gerät wurde auf dem Weg zu Ihnen durch die Verpackung geschützt. Alle eingesetzten Materialien sind umweltverträglich und wieder verwertbar. Bitte helfen Sie mit und entsorgen Sie die Verpackung umweltgerecht. Über aktuelle Entsorgungswege informieren Sie sich bei Ihrem Händler oder über Ihre kommunale Entsorgungseinrichtung. Vor der Entsorgung des Gerätes sollten die Batterien entfernt werden.



Erstickungsgefahr!

Verpackung und deren Teile nicht Kindern überlassen.
Erstickungsgefahr durch Folien und anderen Verpackungsmaterialien.

Wie Sie das Gerät entsorgen

Altgeräte sind kein wertloser Abfall. Durch umweltgerechte Entsorgung können wertvolle Rohstoffe wieder gewonnen werden. Erkundigen Sie sich in Ihrer Stadt- oder Gemeindeverwaltung nach Möglichkeiten einer umwelt- und sachgerechten Entsorgung des Gerätes.



Dieses Gerät ist entsprechend der Richtlinie 2002/96/EG über Elektro- und Elektronik-Altgeräte (WEEE) gekennzeichnet.

Dieses Produkt darf am Ende seiner Lebensdauer nicht über den normalen Haushaltsabfall entsorgt werden, sondern muss an einem Sammelpunkt für das Recycling von elektrischen und elektronischen Geräten abgegeben werden. Das Symbol auf dem Produkt, der Gebrauchsanleitung oder der Verpackung weist darauf hin. Die Werkstoffe sind gemäß ihrer Kennzeichnung wiederverwertbar. Mit der Wiederverwendung, der stofflichen Verwertung oder anderen Formen der Verwertung von Altgeräten leisten Sie einen wichtigen Beitrag zum Schutze unserer Umwelt.



Lebensgefahr!

Bei ausgedienten Geräten Netzstecker ziehen. Netzkabel durchtrennen und mit dem Stecker entfernen.



**Radio-réveil DAB+/FM
avec station d'accueil universelle
pour iPod/iPhone
DAB CR22**



Manuel d'utilisation

Avant-propos

Ce manuel d'utilisation vous aide en vue d'une utilisation

- conforme aux prescriptions et
- sûre

de votre radio, appelée par la suite installation ou appareil.

Groupe ciblé par ce manuel d'utilisation

Le manuel d'utilisation s'adresse à toute personne, qui

- installe,
- utilise,
- nettoie
- ou élimine l'appareil.

Tous les noms de marques et de produits cités sont des marques de fabrique ou des marques déposées des fabricants correspondants.

Caractéristiques de présentation de ce manuel d'utilisation

Divers éléments du manuel d'utilisation sont munis de caractéristiques de présentation définies. Ainsi, vous pourrez rapidement vous rendre compte s'il s'agit

de texte normal,

- d'énumérations ou
- d'étapes de manipulation.



iPod is a trademark of Apple Computer, Inc., registered in the U.S. and other countries.

“Made for iPod”, “Made for iPhone” mean that an electronic accessory has been designed to connect specifically to iPod, iPhone respectively, and has been certified by the developer to meet Apple performance standards. Apple is not responsible for the operation of this device or its compliance with safety and regulatory standards. Please note that the use of this accessory with iPod, iPhone may affect wireless performance.

Table des matières

Sécurité et installation de l'appareil	4
Sécurité	4
Installation de l'appareil	5
Description de l'appareil	7
Volume de livraison	7
Caractéristiques particulières de l'appareil.....	7
Éléments de commande	8
Comment préparer l'appareil pour l'utilisation	9
Comment améliorer la réception d'antenne	9
Connexion d'un iPod/iPhone	10
Utilisation des fonctions générales de l'appareil	11
Mise en marche de l'appareil	11
Sélection de la source	11
Comment régler le volume sonore	11
Arrêt de l'appareil	11
Qu'est-ce que le format DAB ?	12
Mode DAB	12
Exécution d'une recherche automatique avec DAB	13
Mémorisation des stations DAB	13
Recherche manuelle de stations / recherche de stations en mode DAB	14
Affichage de l'intensité du signal	14
Réglage de la compression des données DRC	15
Suppression de stations inactives	15
Mode FM	16
Réglage d'une station FM	16
Comment mémoriser des stations FM	16
Réglage du mode "Mono/Stéréo"	17
Réglages	18
Réglage de la luminosité de l'affichage	18
Restauration des réglages usine de l'appareil	18
Affichage de la version logicielle	19
Utilisation de la fonction SLEEP	19
Réglage de l'égaliseur	19
Réglage de l'heure et de l'alarme	20
Réglage manuel de l'heure	20
Réglage de l'alarme du réveil	20
Extinction du réveil après l'alarme	22
Désactivation de la fonction réveil	22
Mode iPod/iPhone	23
Utilisation de votre iPod/iPhone	23
Affichage des informations / tags ID3	23
Nettoyage de l'appareil	24
Visualisation des informations d'affichage	24
Élimination des dérangements	25
Caractéristiques techniques	27
Mise au rebut de l'appareil	28

Sécurité et installation de l'appareil

Veillez lire consciencieusement toutes les consignes de sécurité et conservez-les au cas où vous vous poseriez des questions ultérieurement. Respectez toujours tous les avertissements et consignes de ce manuel d'utilisation, ainsi que ceux figurant au dos de l'appareil.

Sécurité

Prudence lors de l'utilisation de l'adaptateur secteur !

- l'appareil doit uniquement être raccordé à une tension secteur de 100-240 V~, 50/60 Hz. N'essayez jamais d'utiliser l'appareil avec une autre tension.
 - Utilisez uniquement le bloc d'alimentation fourni.
 - Si le câble d'alimentation est défectueux ou si l'appareil présente d'autres dommages, l'appareil ne doit pas être mis en marche.
 - La fiche secteur doit seulement être raccordée après la fin de l'installation conforme aux prescriptions.
 - Si la fiche secteur est défectueuse ou si l'appareil présente d'autres dommages, il est interdit de mettre l'appareil en marche.
 - Lors du débranchement du cordon d'alimentation de la prise de courant, tirer sur la fiche d'alimentation - et non sur le câble.
- Afin d'éviter un risque d'incendie et le risque d'un choc électrique, n'exposez pas l'appareil à la pluie ni à toute autre sorte d'humidité.
 - Ne mettez pas l'appareil en service à proximité de baignoires, de piscines ou jets d'eau.
 - Ne posez pas de récipient contenant des liquides, par ex. un vase à fleurs, sur l'appareil. Ils pourraient se renverser et le liquide qui s'écoule risquerait d'entraîner des dommages considérables, voire un choc électrique.
 - Si des corps étrangers ou du liquide devaient parvenir à l'intérieur de l'appareil, débranchez immédiatement la fiche secteur de la prise de courant. Faites vérifier l'appareil par un spécialiste qualifié avant de le remettre en service. Danger de choc électrique en cas d'ouverture du boîtier.
 - N'ouvrez pas le boîtier. Danger de choc électrique en cas d'ouverture du boîtier.
 - N'essayez jamais de réparer vous-même un appareil défectueux. Adressez-vous toujours à nos points de service après-vente.
 - N'ouvrez en aucun cas l'appareil – seul un spécialiste doit l'ouvrir.
 - Des corps étrangers, par ex. aiguilles, pièces de monnaie, etc., ne doivent pas tomber à l'intérieur de l'appareil.

- Ne posez pas de bougies allumées ou autres sources potentielles d'incendie sur l'appareil.
- Ne laissez jamais des enfants utiliser cet appareil sans surveillance.
- Veiller également à ne pas toucher les contacts situés au dos de l'appareil avec des objets métalliques ou avec les doigts. Ceci peut occasionner des court-circuits.
- Faites effectuer les travaux de maintenance uniquement par des spécialistes qualifiés. Sinon, vous ou d'autres personnes pourriez être exposés à un danger.
- L'appareil reste branché au secteur, même lorsqu'il est en mode veille. Débranchez la fiche secteur de la prise de courant si vous n'utilisez pas l'appareil pendant une période prolongée. Tirez uniquement au niveau de la fiche secteur, pas le câble.
- N'écoutez pas la musique avec un volume sonore trop important, car cela pourrait entraîner des troubles auditifs durables.
- Cet appareil n'est pas destiné pour une utilisation par des personnes (y compris des enfants) avec des facultés physiques, sensorielles ou intellectuelles limitées ou manquant d'expérience et/ou de connaissances, sauf si elles sont sous la surveillance d'une personne compétente pour leur sécurité ou s'ils ont

reçu l'autorisation de cette personne pour utiliser l'appareil.

- Les enfants doivent être sous surveillance, afin de s'assurer qu'ils ne jouent pas avec l'appareil.
- Il est interdit de procéder à des transformations sur l'appareil.
- Les appareils endommagés ou les accessoires endommagés ne doivent plus être utilisés.

Installation de l'appareil

- Installez l'appareil sur un support solide, sûr et horizontal. Veillez à une bonne ventilation.
- Ne posez pas l'appareil sur des surfaces molles telles que moquettes, tapis, couvertures, ou à proximité de rideaux ou de tentures murales. Les ouvertures d'aération pourraient être obstruées. La circulation de l'air nécessaire risquerait d'être interrompue, et l'appareil pourrait prendre feu.
- L'appareil ne doit pas être recouvert par des rideaux, des couvertures ou des journaux
- N'installez pas l'appareil à proximité de sources de chaleur telles que radiateurs. Evitez l'ensoleillement direct et les emplacements exposés à une quantité exceptionnelle de poussières.
- L'appareil ne doit pas être installé dans des locaux avec un taux d'humidité de l'air élevé, par ex. à la cuisine ou dans un sauna, étant donné que des dépôts d'eau de condensation risqueraient d'endom-

mager l'appareil. L'appareil est prévu pour un fonctionnement dans un environnement sec et au sein d'un climat tempéré, et ne doit pas être exposé aux gouttes d'eau ni aux projections d'eau.

- Vous ne devez utiliser l'appareil qu'en position horizontale. Ne l'utilisez pas en extérieur !
- Ne posez pas d'objets lourds sur l'appareil.
- Veuillez tenir compte du fait que les pieds de l'appareil peuvent laisser, le cas échéant, des marques de couleur sur certaines surfaces de meubles. Mettez une protection entre le meuble et l'appareil.
- Lorsque vous déplacez l'appareil d'un environnement froid vers un environnement chaud, de l'humidité peut se former à l'intérieur de l'appareil. Dans ce cas, attendez environ une heure avant de le mettre en service.
- Posez le câble d'alimentation de manière à éviter tous risques de trébuchement.
- Veillez toujours à une bonne accessibilité au câble d'alimentation ou au connecteur, de manière à pouvoir débrancher rapidement l'appareil de l'alimentation électrique ! La prise doit être située le plus près possible de l'appareil.
- Pour le raccordement au secteur, enfoncez complètement la fiche secteur dans la prise.
- Utilisez un raccordement secteur approprié et évitez d'utiliser des multiprises !
- Ne pas toucher la fiche d'alimentation avec les mains mouillées, risque d'électrocution !

- En cas de dérangements ou de formation de fumée et d'odeurs provenant de l'appareil, retirez immédiatement la fiche secteur de la prise de courant !
- Débranchez la fiche secteur si un orage menace.
- Débranchez la fiche secteur si l'appareil n'est pas utilisé pendant une période prolongée, par ex. avant d'entreprendre un voyage.
- Un volume trop élevé, surtout lors de l'utilisation d'un casque, peut conduire à des dommages auditifs.
- Ne placez pas l'appareil à proximité d'équipements générant des champs magnétiques de forte intensité (moteurs, haut-parleurs, transformateurs par exemple).
- Ne laissez pas l'appareil dans une voiture fermée et stationnée en plein soleil, sinon le boîtier risque de se déformer.

Utilisation conforme aux prescriptions

Cet appareil est un radio-réveil exclusivement destiné à une utilisation dans des locaux fermés. Toute autre utilisation ou une utilisation dépassant le cadre décrit ci-dessus est considérée comme non conforme.

L'appareil est conçu pour un usage privé et ne convient pas pour un usage industriel.

Description de l'appareil

Volume de livraison

Veuillez vérifier que tous les accessoires mentionnés ci-dessous sont présents :

- l'appareil radio DAB avec l'antenne filaire,
- le couvercle,
- le bloc d'alimentation secteur, 5 V, 2 000 mA,
- le présent manuel d'utilisation.

Caractéristiques particulières de l'appareil

- Avec la radio DAB numérique, l'on dispose d'un nouveau format numérique, qui permet d'écouter un son cristallin en qualité CD.
- L'appareil constitue la plate-forme idéale pour la connexion de votre iPod/iPhone et l'écoute de musique via les haut-parleurs.
- Si vous avez connecté votre iPod/iPhone, la lecture s'effectue par l'intermédiaire des haut-parleurs.
- Votre iPod/iPhone connecté est chargé lorsque la connexion au secteur est établie.

- La radio reçoit les fréquences FM 87,5–108 MHz (analogique) et DAB 174–240 MHz (numérique).
- Vous pouvez mémoriser respectivement 10 stations sur les emplacements de programme PRESET en mode DAB ou FM.
- L'appareil dispose d'un affichage de l'heure ainsi que d'une fonction réveil avec deux alarmes indépendantes.
- L'afficheur est pourvu d'un éclairage réglable.

Éléments de commande

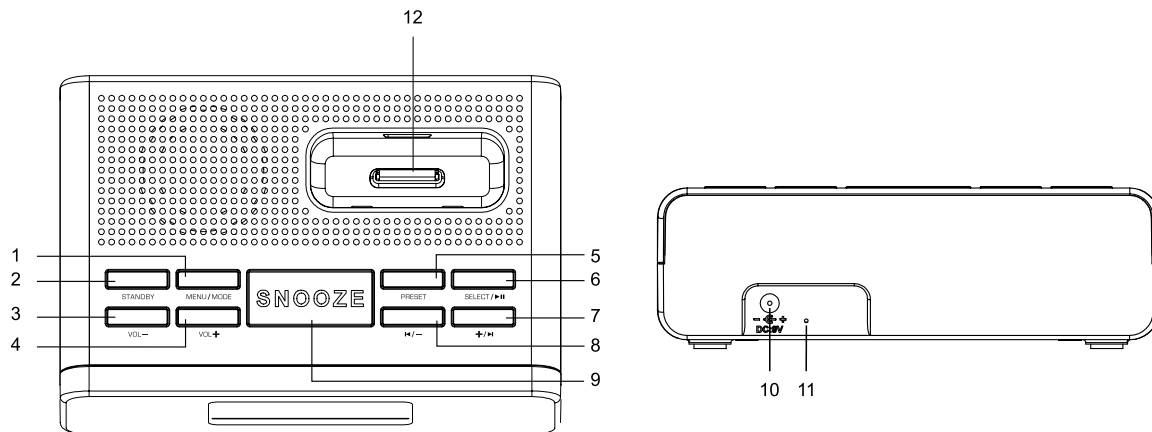

1	MENU/MODE	Ouverture du menu (presser et maintenir la touche enfoncée) ; sélection de fonction, DAB, FM, iPod
2	STANDBY	Mise en marche, arrêt de l'appareil Désactivation de l'alarme
3, 4	-VOL+	Volume sonore, moins fort, plus fort
5	PRESET	Stations programmées, appeler ou mémoriser les présélections (PRESET)
6	SELECT / >	Sélection ou activation des options de menu Démarrage de la lecture iPod, pause Recherche automatique de stations FM

7	+ / >	DAB : sélection de stations ou navigation au sein du menu FM : Réglage de station, recherche automatique des stations iPod : Titre suivant, précédent
8	< / -	
9	SNOOZE	Avec alarme : activation de la fonction SNOOZE (rappel d'alarme) ; fonction SLEEP (arrêt différé)
10	DC 5V - - ⊕ +	Prise de raccordement bloc d'alimentation
11		Antenne filaire
12		Station d'accueil iPod/iPhone

Comment préparer l'appareil pour l'utilisation

Raccordez l'appareil au réseau électrique par le biais du bloc d'alimentation secteur fourni.

- Pour l'alimentation électrique de l'appareil, branchez tout d'abord le câble du bloc d'alimentation dans la prise femelle 10 (DC 5V) sur l'appareil, puis branchez la fiche secteur dans la prise de courant 100-240 V ~, 50/60 Hz.
- Assurez-vous que la tension de service du bloc d'alimentation correspond à la tension secteur locale, avant de le brancher sur la prise murale.

L'affichage suivant apparaît après le premier établissement de la connexion au secteur :



Remarque :

Utilisez uniquement le bloc d'alimentation fourni.

En cas de non-utilisation, débranchez la fiche de la prise de courant. Tirez sur la fiche et non pas sur le câble. Débranchez la fiche secteur si un orage menace. Dé-

branchez la fiche secteur si l'appareil n'est pas utilisé pendant une période prolongée, par ex. avant d'entreprendre un voyage.

La chaleur résultant du fonctionnement doit être évacuée par une circulation d'air suffisante. Pour cette raison, l'appareil ne doit pas être recouvert ou logé dans une armoire fermée. Veillez à disposer d'un espace libre d'au moins 10 cm autour de l'appareil.

Comment améliorer la réception d'antenne

Le nombre et la qualité des stations que vous pouvez recevoir dépendent des conditions de réception sur le lieu d'installation. L'antenne-câble DAB/FM 11 permet d'obtenir une excellente réception. Elle doit être orientée dans toute sa longueur en fonction de la meilleure réception possible.

Remarque :

Pour la réception de stations de radio numériques (mode DAB), l'antenne-câble 11 devrait impérativement être déployée sur toute sa longueur.

Connexion d'un iPod/iPhone

- ➔ Retirez le couvercle de la station d'accueil 12.
- ➔ Insérez l'adaptateur fourni avec votre iPod/iPhone.

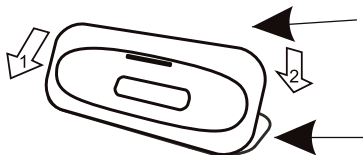

- ➔ Positionnez l'adaptateur à l'avant (1) et pressez l'adaptateur avec précaution dans la station d'accueil 12, jusqu'à ce que l'adaptateur s'enclenche en émettant un clic audible (2). Vérifiez le bon positionnement.
- ➔ Retirez votre iPod/iPhone de sa gaine de protection ou de sa pochette et insérez-le avec précaution dans l'adaptateur.
- ➔ Retirez l'iPod/iPhone de l'adaptateur en le soulevant avec précaution vers le haut.

Charge des accumulateurs de l'iPod/iPhone

Dès que vous avez inséré votre iPod/iPhone dans la station d'accueil, les accumulateurs sont chargés si la connexion au secteur est établie.

Remarque :

En cas d'utilisation d'un iPod/iPhone ou d'autres lecteurs MP3 qui ne sont pas raccordés via la station d'accueil, il n'en résulte pas de charge automatique des accumulateurs.

Utilisation des fonctions générales de l'appareil

Mise en marche de l'appareil

- ➔ Pressez la touche STANDBY 2 ; l'appareil est mis en marche. L'afficheur s'allume :



Remarque :

Après la première mise en marche, l'appareil exécute automatiquement une recherche de stations DAB FULLSCAN.

Remarque :

Retirez le cas échéant un iPod/iPhone se trouvant dans la station d'accueil **avant** de mettre l'appareil en marche pour la première fois.

Pendant la recherche automatique, l'afficheur indique la progression ainsi que le nombre de stations de radio numériques trouvées.

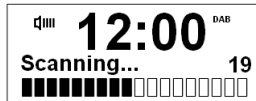

Au terme de la recherche automatique des stations, la première station dans l'ordre alphanumérique est restituée.

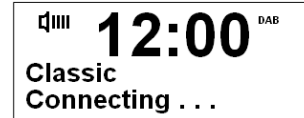

Sélection de la source

- ➔ Pressez la touche MENU/MODE 1 de façon répétée pour commuter entre lecture DAB, mode FM ou lecture iPod.

Comment régler le volume sonore

- ➔ Pressez –VOL+ 3, 4 pour régler le volume sonore souhaité.
+ : plus fort,
– : moins fort .

Arrêt de l'appareil

- ➔ Pour éteindre l'appareil, pressez la touche STANDBY 2 ; l'affichage s'éteint. Dans la position OFF, l'appareil est éteint mais connecté au secteur. L'heure et la date apparaissent à l'affichage.

Un iPod/iPhone se trouvant dans la station d'accueil est chargé.

Qu'est-ce que le format DAB ?

DAB est un nouveau format numérique, par l'intermédiaire duquel vous pouvez écouter un son cristallin en qualité CD. Même en voiture ou dans le train, vous disposez ainsi d'une bonne réception, exempte de bruit. DAB Broadcast utilise un flux de données à haute vitesse dans le canal radio.

A la différence des stations de radio analogiques traditionnelles, dans le cas de DAB, plusieurs stations sont diffusées sur une et même fréquence. On appelle cela ensemble ou multiplexe. Un ensemble se compose de la station de radio et de plusieurs composants de service ou services de données, lesquels sont émis individuellement par les stations de radio. Informations, entre autres, sous www.digitalradio.de ou www.digitalradio.ch.

Compression des données

La radio numérique met à profit les effets de l'ouïe humaine. L'oreille humaine ne perçoit pas les sons, qui sont inférieurs à un volume sonore minimal déterminé. Ainsi, les données qui sont inférieures au dit seuil d'audition de repos, peuvent également être éliminées par filtrage. Ceci est possible du fait que dans chaque flux de données numérique relatif à une unité d'information, le volume sonore correspondant, relatif à d'autres unités, est également mémorisé. En outre, dans un signal sonore, les parties moins fortes sont recouvertes par les parties plus fortes, selon un certain seuil limite. Toutes les informations sonores au sein d'une plage musicale, qui sont inférieures au dit seuil effectif d'audibilité dans le bruit, peuvent être éliminées par filtrage

dans le signal à transmettre. Ceci conduit à la réduction du flux de données à transmettre, sans différence de sonorité perceptible pour l'auditeur (procédé MUSICAM).

Trains de séquence audio ("Audio Stream")

Les trains de séquence audio sont, dans le cas de la radio numérique, des flux de données continus, qui contiennent des trains MPEG 1 Audio Layer 2 et décrivent ainsi des informations acoustiques. Ce procédé permet de transmettre les programmes radio habituels et de les écouter côté réception. Dans la radio numérique, l'on utilise le format MUSICAM, qui prévoit deux PAD compatibles MPEG pour les données supplémentaires. Ce format est également désigné services de données PAD. La radio numérique ne vous apporte pas seulement une radio dans une excellente qualité sonore, mais également des informations supplémentaires. Ces informations peuvent se rapporter au programme courant (p. ex. titre, interprète) ou peuvent être d'autre nature (p. ex. informations, météo, trafic, conseils).

Réception radio DAB

Sélection et recherche de service

L'appareil démarre automatiquement la recherche de stations lorsqu'il est enclenché. Si aucune station n'est reçue, "Service not available" (Service indisponible) apparaît à l'affichage. Ceci signifie qu'aucune réception, ou seulement une réception très faible, n'est possible. Dans ce cas, vous devriez changer d'emplacement.

Exécution d'une recherche automatique avec DAB

Recherche automatique "Full scan "

Tous les canaux DAB sont balayés et par conséquent toutes les stations sont trouvées.

- ➔ Pressez la touche MENU 1 et maintenez la touche pressée, jusqu'à l'apparition de **< Display >**.
- ➔ Sélectionnez **< Full Scan >** au moyen de +/- 7, 8. Confirmez en pressant la touche SELECT 6.
- ➔ La recherche démarre, la barre de progression apparaît à l'affichage.

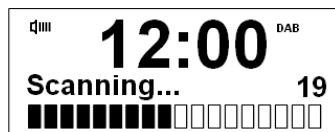

- ➔ Vous pouvez vérifier les stations trouvées sur l'appareil. Pour ce faire, pressez +/- 7, 8.
- ➔ Pour sélectionner une station, pressez SELECT 6.

Mémorisation des stations DAB

La mémoire de programmes peut mémoriser jusqu'à 10 stations dans la page DAB.

Remarque :

Les stations restent mémorisées même en cas de coupure de courant.

- ➔ Réglez la station souhaitée.
- ➔ Pressez la touche PRESET 5 et maintenez-la enfoncée.
- ➔ Réglez l'emplacement mémoire au moyen de +/- 7, 8 et validez au moyen de SELECT 6. "Preset # stored" apparaît sur l'afficheur.

Sélection des stations programmées

- ➔ Pressez la touche PRESET 5.
- ➔ Sélectionnez la station souhaitée au moyen de +/- 7, 8 et validez au moyen de SELECT 6.

"PRESET # empty" apparaît si vous n'avez pas mémorisé de station sur l'emplacement programme sélectionné.

Effacement d'un emplacement de programme mémorisé

- ➔ Mémorisez une nouvelle station sur la touche Preset respective.

Recherche manuelle de stations / recherche de stations en mode DAB

- ➔ Pressez la touche MENU 1 et maintenez la touche pressée, jusqu'à l'apparition de **< Display >**.
- ➔ Sélectionnez **< Manual Tune >** au moyen de +/- 7, 8.
- ➔ Confirmez en pressant la touche SELECT 6.
- ➔ Pressez +/- 7, 8 pour commuter entre les plages de fréquences 5A à 13 F.
- ➔ Pressez la touche SELECT 6 pour ouvrir l'ensemble ; le nom de l'ensemble est affiché.
- ➔ Pressez SELECT 6 pour sélectionner l'ensemble.

La sélection manuelle de stations est ainsi terminée.

Affichage de l'intensité du signal

- ➔ Pressez la touche MENU 1 et maintenez la touche pressée, jusqu'à l'apparition de **< Display >**.
- ➔ Pressez la touche SELECT 6.
- ➔ Sélectionnez +/- 7, 8 **< Signal Strength >** au moyen de.
- ➔ Pressez la touche SELECT 6. L'intensité du signal 2 est affichée :



- Le repère 1 indique le niveau nécessaire.
- Les stations, dont l'intensité du signal se situe sous le niveau nécessaire, n'émettent pas un signal suffisant.
- Dans le menu "Info", les touches +/- 7, 8 vous permettent de commuter entre différentes informations comme p. ex. l'intensité de signal (Signal Strength), le type de programme (PTY), le nom multiplexe (Ensemble), la fréquence, le débit binaire et le code, la date, l'heure et le texte d'information défilant (Scrolling text). Pour activer la sélection, pressez la touche SELECT 6.
- Vous pouvez quitter le menu au moyen de la touche MENU 1.

Réglage de la compression des données DRC

Le taux de compression compense les fluctuations dynamiques et, par conséquent, les variations du volume sonore.

- Pressez la touche MENU 1 et maintenez la touche pressée, jusqu'à l'apparition de **< Display >**.
- Sélectionnez **< DRC >** au moyen de +/- 7, 8.
- Confirmez en pressant la touche SELECT 6.

Sélectionnez le taux de compression au moyen de +/- 7, 8 :

- DRC high – compression élevée
 - DRC low – compression faible
 - DRC off – compression désactivée.
- Confirmez en pressant la touche SELECT 6.

Suppression de stations inactives

Vous avez la possibilité de supprimer de la liste des stations, des stations qui n'émettent plus.

- Pressez la touche MENU 1 et maintenez la touche pressée, jusqu'à l'apparition de **< Display >**.
- Sélectionnez **< Prune >** au moyen de +/- 7, 8.
- Confirmez en pressant la touche SELECT 6.
- Sélectionnez **< Yes >** au moyen de +/- 7, 8 et validez en pressant la touche SELECT 6.

Réglage d'une station FM

- ➔ Pour commuter en mode FM, pressez le cas échéant de façon répétée la touche MENU/MODE 1 jusqu'à l'apparition de **< FM Mode >** sur l'afficheur.

La dernière fréquence sélectionnée apparaît à l'affichage.



Sélection manuelle des stations

- ➔ Pressez +/- 7, 8 pour régler la station souhaitée. La fréquence est affichée. Chaque pression sur la touche modifie la fréquence par pas de 0,05 MHz.

Sélection automatique des stations

- ➔ Pressez +/- 7, 8 et maintenez la touche enfoncée pour démarrer la recherche automatique de stations. En guise d'alternative, pressez la touche SELECT 6. La fréquence des stations défile vers le haut ou vers le bas sur l'afficheur.

Si une station FM avec un signal suffisant est trouvée, la recherche automatique est arrêtée et la station est restituée.

Remarque :

Pour le réglage de stations plus faibles, veuillez utiliser la sélection manuelle des stations.

Vous pouvez régler dans le menu **< Scan setting >** si la sélection automatique des stations doit uniquement rechercher des stations à forte émission (**Strong stations**) ou rechercher toutes les stations (**All stations**).

Comment mémoriser des stations FM

La mémoire de programmes peut mémoriser jusqu'à 10 stations dans la plage FM.

Remarque :

Les stations restent mémorisées même en cas de coupure de courant.

- ➔ Réglez la station souhaitée.
- ➔ Pressez la touche PRESET 5 et maintenez-la enfoncée.
- ➔ Réglez l'emplacement mémoire au moyen de +/- 7, 8 et validez au moyen de SELECT 6. "Preset # stored" apparaît sur l'afficheur.

Sélection des stations programmées

- Pressez la touche PRESET 5.
- Sélectionnez la station souhaitée au moyen de +/- 7, 8 et validez au moyen de SELECT 6.

"PRESET # empty" apparaît si vous n'avez pas mémorisé de station sur l'emplacement programme sélectionné.

Effacement d'un emplacement de programme mémorisé

- Mémorisez une nouvelle station sur la touche Preset respective.

Réglage du mode "Mono/Stéréo

Vous pouvez choisir si les stations de radio sont reçues en stéréo ou en mono. Si les signaux sont faibles, il est recommandé de passer sur mono (réglage : **Forced mono**).

- Pressez la touche MENU 1 et maintenez la touche pressée, jusqu'à l'apparition de **< Display >**.
- Sélectionnez **< Audio setting >** au moyen de +/- 7, 8.
- Confirmez en pressant la touche SELECT 6.
- Sélectionnez **< Stereo allowed >** ou **< Forced mono >** au moyen de +/- 7, 8.

Confirmez en pressant la touche SELECT 6.

Réglage de la luminosité de l'affichage

Vous pouvez régler la luminosité de l'affichage aussi bien pour le mode de fonctionnement que pour le mode veille.

- ➔ Pressez la touche MENU 1 et maintenez la touche pressée, jusqu'à l'apparition de **< Display >**.
- ➔ Sélectionnez **< System >**, puis **< Backlight >** au moyen de +/- 7, 8. Confirmez à chaque fois au moyen de SELECT 6.
- ➔ Réglez en mode **< Power on >** à l'aide des touches +/- 7, 8 la luminosité en fonctionnement normal selon trois niveaux : "High", "Medium" et "Low". Confirmez en pressant la touche SELECT 6.
- ➔ Réglez en mode **< Standby >** la luminosité pour le mode veille, tel que décrit ci-dessus.

Restauration des réglages usine de l'appareil

Si vous changez l'emplacement de l'appareil, p. ex. en cas de déménagement, les stations DAB mémorisées ne pourront probablement plus être réceptionnées. A l'aide de la restauration des réglages usine, vous pouvez dans ce cas effacer toutes les stations mémorisées, présélections (PRESET) incluses, afin de démarrer en même temps une nouvelle recherche automatique de stations.

- ➔ Pressez la touche MENU 1 et maintenez la touche pressée, jusqu'à l'apparition de **< Display >**.
- ➔ Sélectionnez **< System >** au moyen de +/- 7, 8.
- ➔ Confirmez en pressant la touche SELECT 6.
- ➔ Sélectionnez **< Factory Reset >** à l'aide des touches +/- 7, 8 et validez en pressant SELECT 6.
- ➔ L'affichage suivant apparaît :

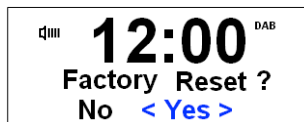

- ➔ Sélectionnez **Yes** à l'aide des touches +/- 7, 8 et validez en pressant SELECT 6.
- ➔ Pour interrompre l'opération, sélectionnez **No** et confirmez en pressant SELECT 6.

Remarque :

Toutes les stations préalablement mémorisées sont effacées.

Affichage de la version logicielle

- ➔ Pressez la touche MENU 1 et maintenez la touche pressée, jusqu'à l'apparition de < **Display** >.
- ➔ Sélectionnez < **System** >, puis < **SW version** > au moyen de +/- 7, 8.
- ➔ Pressez respectivement la touche SELECT 6 ; la version logicielle est affichée.
- ➔ En pressant la touche **MENU** 1, vous revenez en arrière.

Utilisation de la fonction SLEEP

Vous pouvez régler, par pas de 15 minutes, la durée (de 0 à 90 minutes) après laquelle l'appareil se met en mode veille, quel que soit le mode sélectionné.

- ➔ Pressez la touche SNOOZE 9 à l'état enclenché, le cas échéant de façon répétée.

Lorsque la durée réglée est écoulée, l'appareil se met automatiquement en mode veille.



La fonction SLEEP (arrêt différé) peut également être réglée par le biais du menu "System".

Réglage de l'égaliseur

L'égaliseur permet de régler les aiguës et les basses de -3 à +3.

- ➔ Pressez la touche MENU 1 et maintenez la touche pressée, jusqu'à l'apparition de < **Display** >.
- ➔ Sélectionnez < **System** >, puis < **Equaliser** > au moyen de +/- 7, 8.
- ➔ Pressez respectivement la touche SELECT 6.
- ➔ Sélectionnez à l'aide des touches +/- 7, 8 le réglage "Treble" ou "Bass" et validez au moyen de SELECT 6.
- ➔ Réglez la valeur souhaitée à l'aide des touches +/- 7, 8 et validez au moyen de SELECT 6.

Réglage de l'heure et de l'alarme

Remarque :

L'appareil est livré avec le réglage **< Auto update from DAB >** actif dans le menu "Time". Après avoir réglé une station DAB, la date et l'heure sont actualisées automatiquement.

Avant d'utiliser la fonction réveil, vous devez contrôler l'heure et la régler le cas échéant. Après la mise en service et lors de la première utilisation de la radio, vérifiez l'heure et réglez-la si nécessaire. Après une panne de courant, vous devez régler à nouveau l'heure.

Réglage manuel de l'heure

- ➔ Pressez la touche MENU 1 et maintenez la touche pressée, jusqu'à l'apparition de **< Display >**.
- ➔ Sélectionnez **< System >** au moyen de +/- 7, 8.
- ➔ Confirmez en pressant la touche SELECT 6.
- ➔ Sélectionnez **< Time >** au moyen de +/- 7, 8. Confirmez avec SELECT 6.
- ➔ Sélectionnez **< Set time / Date >** au moyen de +/- 7, 8. Pressez la touche SELECT 6 ; **Set time** apparaît pour le réglage des heures.

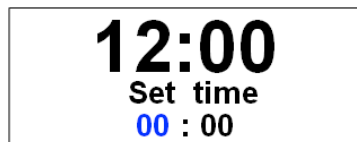

- ➔ Réglez les heures à l'aide des touches +/- 7, 8. Confirmez en pressant la touche SELECT 6.
- ➔ Réglez ensuite les minutes à l'aide des touches +/- 7, 8. Confirmez en pressant la touche SELECT 6.
- ➔ Réglez la date en mode **< Set Date >**, tel que décrit.
 - Vous pouvez modifier l'affichage de l'heure avec l'option **< Set 12/24 hour >** dans le menu "Time".
 - Vous pouvez régler l'affichage de la date avec l'option **< Set date format >**.

Réglage de l'alarme du réveil

- ➔ Pressez la touche MENU 1 et maintenez la touche pressée, jusqu'à l'apparition de **< Display >**.
- ➔ Sélectionnez **< System >**, **< Alarm >** et **< Alarm1 >** au moyen de +/- 7, 8. Confirmez en pressant la touche SELECT 6. Pour l'alarme de réveil 2, sélectionnez **< Alarm2 >**.
- ➔ Activez la fonction réveil en commutant **< Alarm Wizard >** sur **ON** au moyen de +/- 7, 8.
- ➔ Confirmez en pressant la touche SELECT 6.

→ Réglez comme décrit ci-dessus l'alarme **On time** .



→ Réglez la durée d'alarme (**Duration Time**) entre 15 et 90 minutes (par pas de 15 minutes) au moyen de +/- 7, 8.

→ Confirmez en pressant la touche SELECT 6.

→ Réglez la source souhaitée sous **Source** au moyen de +/- 7, 8. Vous pouvez choisir entre

- Radio DAB,
- Radio FM,
- iPod ou
- vibreur sonore (signal).

→ Confirmez en pressant la touche SELECT 6.

→ Si vous avez sélectionné la source "Radio DAB" ou "Radio FM" : pressez +/- 7, 8 pour sélectionner la dernière station écoutée ("last listened") ou l'une des stations PRESET.

→ Confirmez en pressant la touche SELECT 6.

→ Vous pouvez maintenant choisir si vous souhaitez être réveillé

- quotidiennement > Daily,
- une seule fois > Once,

- en fin de semaine > Weekends ou
- lors des jours de la semaine > Weekdays

→ Confirmez en pressant la touche SELECT 6.

Remarque : Si vous avez sélectionné "une seule fois" (>ONCE), vous pouvez régler la date, à laquelle vous souhaitez être réveillé.

→ Pressez +/- 7, 8 pour régler le volume sonore. Confirmez en pressant la touche SELECT 6.

→ > **Alarm Saved** apparaît. Le réglage est mémorisé.



→ Eteignez ensuite l'appareil.

La fonction réveil réglée est affichée par le symbole. Lorsque l'heure d'alarme réglée est atteinte, l'appareil s'allume avec la source et le volume sonore sélectionnés.

Remarque :

En cas de panne de courant ou si la fiche secteur a été débranchée par erreur, le réveil ne fonctionne pas.

- Vérifiez l'heure.

Extinction du réveil après l'alarme

- Pressez la touche STANDBY 2 pour désactiver complètement le réveil.
- Pressez SNOOZE 9 pour activer la fonction "Snooze" (rappel d'alarme). Vous pouvez régler la longueur de la pause (5 ou 10 minutes) en pressant de façon répétée la touche SNOOZE 9.

Remarque :

Lorsque la fonction réveil est active, le symbole de réveil reste affiché sur l'afficheur.

Désactivation de la fonction réveil

- Pressez la touche MENU 1 et maintenez la touche pressée, jusqu'à l'apparition de < **Display** >.
- Sélectionnez < **System** >, < **Alarm** > et < **Alarm1** > au moyen de +/- 7, 8. Confirmez en pressant la touche SELECT 6.
Pour l'alarme de réveil 2, sélectionnez < **Alarm2** >.
- Désactivez la fonction réveil en commutant < **Alarm Wizard** > sur **OFF** au moyen de +/- 7, 8.
- **Alarm saved** apparaît. Le symbole "réveil" disparaît en mode veille.

Utilisation de votre iPod/iPhone

Mise en marche

- Insérez votre iPhone / votre iPod, voir p. 10.
- Mettez l'appareil en marche à l'aide de la touche STANDBY 2.
- Pressez la touche MODE 1 de façon répétée pour sélectionner la source "iPod".



Remarque :

Lorsque vous insérez votre iPhone/iPod dans l'appareil en marche, le mode de l'appareil commute automatiquement en mode de lecture iPod.

PLAY/PAUSE

- Pressez la touche ►|| 6 pour démarrer ou interrompre la lecture.

Sélection de titres / recherche rapide

- Pressez brièvement les touches +/►| |◀/- pour sauter au titre suivant / précédent.

- Pressez les touches +/►| |◀/- et maintenez-les enfoncées pour démarrer une recherche rapide.

Extinction

- Pressez la touche STANDBY 2. L'appareil arrête la lecture et commute l'iPod en mode veille.

Remarque :

Pendant que l'iPod est inséré, les accumulateurs sont chargés si la connexion au secteur est établie.

Affichage des informations / tags ID3

- Pressez la touche MENU 1 et maintenez la touche pressée, jusqu'à l'apparition de < Display >.
- Confirmez en pressant la touche SELECT 6.
- Sélectionnez les informations au moyen de +/- 7, 8 et validez en pressant la touche SELECT 6.



Nettoyage de l'appareil



Risque d'électrocution !

Afin d'éviter le risque d'un choc électrique, ne lavez pas l'appareil avec un chiffon mouillé ou sous l'eau courante. Avant d'effectuer le nettoyage, débranchez la fiche secteur.

ATTENTION !

N'utilisez pas d'éponge à gratter, de poudre à récurer ni de solvant tel que l'alcool ou l'essence.

➔ Nettoyez le boîtier à l'aide d'un chiffon doux légèrement humide.

Visualisation des informations d'affichage

- ➔ Pressez la touche MENU 1 et maintenez la touche pressée, jusqu'à l'apparition de < **Display** >.
- ➔ Confirmez à l'aide de la touche SELECT 6.
- ➔ Pressez +/- 7, 8 pour commuter entre les différents affichages:

Mode DAB	Mode FM
Texte défilant : texte défilant avec des informations supplémentaires, qui sont éventuellement mises à disposition par les stations	Texte radio : texte défilant avec des informations supplémentaires, qui sont éventuellement mises à disposition par les stations
Puissance du signal	Type de programme
Type de programme	PS (nom de programme)
Ensemble/Multiplex Nom de groupe	
Fréquence	
Débit binaire, code	Info audio
Heure	Heure
Date	Date
iPod/iPhone	
Track title, Artist name, Album name, Authentication status, Time, Date.	

Elimination des dérangements

Si l'appareil ne fonctionne pas comme prévu, contrôlez-le au moyen des tableaux suivants.

Si vous ne pouvez pas éliminer le défaut, même après les contrôles décrits, veuillez contacter le fabricant.

Problèmes avec la radio

Symptôme	Cause possible / remède
L'appareil ne reçoit aucune station.	L'appareil ne se trouve pas en mode radio. Pressez la touche MODE.
Aucun signal DAB n'est reçu.	Vérifiez que la réception DAB est possible dans la région. Orientez de nouveau l'antenne. Essayez de recevoir d'autres stations.
Le son est faible ou de mauvaise qualité.	D'autres appareils, p. ex. un téléviseur, perturbent la réception. Éloignez davantage l'appareil de ces autres appareils.
	L'antenne n'est pas développée ou n'est pas orientée. Sortez l'antenne. Tournez l'antenne afin d'améliorer la réception.

Problèmes avec l'appareil

Symptôme	Cause possible / remède
L'appareil ne peut pas être mis en marche.	L'appareil n'est pas alimenté en courant. Bloc d'alimentation : Raccordez correctement la fiche secteur sur la prise secteur.
Aucun son n'est audible.	Augmentez le volume. Retirez la prise pour casque de l'appareil si vous souhaitez écouter par les haut-parleurs. Le cas échéant, la source appropriée n'est pas sélectionnée.
Un bruit parasite est audible.	A proximité de l'appareil, un téléphone portable ou un autre appareil émet des ondes radio parasites. Éloignez le téléphone portable ou l'appareil de l'environnement de l'appareil.
D'autres dérangements dans le fonctionnement, des bruits forts ou un dérangement sur l'afficheur apparaissent.	Des composants électroniques de l'appareil sont en dérangement. Bloc d'alimentation : Débranchez la fiche secteur. Laissez l'appareil séparé de la source de courant pendant env. 10 secondes. Raccordez à nouveau l'appareil ou remplacez les piles.
L'afficheur n'est pas activé.	Eteignez l'appareil. Débranchez la fiche secteur, rebranchez-la, mettez l'appareil en marche. Contrôlez le réglage de la luminosité d'affichage.

Problèmes avec la connexion iPhone / iPod

Symptôme	Cause possible / remède
L'iPhone/iPod ne peut pas être commandé via les touches de l'appareil.	L'iPhone/iPod n'est pas inséré correctement ; répéter le cas échéant le processus. Logiciel obsolète. Actualisez le logiciel via iTunes . L'iPhone/iPod se trouve à l'état "verrouillé". Contrôlez si l'iPhone/iPod peut être commandé correctement à l'extérieur. Le cas échéant, lisez la notice du fabricant.
L'iPhone/iPod ne peut pas être inséré correctement.	Retirez le cas échéant une nouvelle fois l'iPhone/iPod et réinsérez-le.
L'iPhone/iPod n'est pas chargé.	L'iPhone/iPod n'est pas inséré correctement. Contrôlez l'adaptateur, réinsérez le cas échéant l'iPhone/iPod. L'iPhone/iPod se trouve à l'état "verrouillé". Contrôlez si l'iPhone/iPod peut être commandé correctement à l'extérieur. Le cas échéant, lisez la notice du fabricant.
Aucun son n'est audible.	Augmentez le volume. Activez la lecture sur l'iPhone/iPod. Contrôlez la station d'accueil.

Caractéristiques techniques

Dimensions de l'appareil	172 mm x 54 mm x 122 mm (largeur x hauteur x profondeur)
Poids :	env. 0,4 kg
Alimentation électrique :	courant alternatif 100-240 V, 50/60 Hz, 350 mAh tension continue 5 V, 2 000 mA
Puissance absorbée en mode veille :	< à 1 W
Puissance de sortie :	1 W RMS
Conditions ambiantes :	+5 °C à +35 °C 5 % à 90 % d'humidité relative (sans condensation)
Radio : Fréquences de réception : analogique FM bande numérique III Antenne :	FM 87,5–108 MHz DAB 174–240 MHz Antenne DAB/FM

Sous réserve de modifications techniques et d'erreurs.

Les dimensions sont des valeurs approximatives.

Directives et normes



Ce produit est conforme à

- la directive sur la basse tension (2006/95/CE, 1275/2008/CE),
- la directive CEM (2004/108/CE) et à
- la directive sur le marquage CE.

Comment contacter le fabricant

DGC GmbH
Graf-Zeppelin-Str. 7
D-86899 Landsberg
www.dual.de

Consignes d'élimination

Élimination de l'emballage

Votre nouvel appareil a été protégé par un emballage lors de son acheminement. Tous les matériaux utilisés sont compatibles avec l'environnement et recyclables. Veuillez apporter votre contribution et éliminez l'emballage de façon respectueuse de l'environnement. Concernant les moyens actuels d'élimination des déchets, informez-vous auprès de votre revendeur ou concernant votre installation de gestion de déchets communale. Les piles doivent être retirées de l'appareil avant l'élimination de celui-ci.

Danger d'étouffement !

Ne laissez pas l'emballage et ses éléments à des enfants.

Danger d'étouffement par les films ou d'autres matériaux d'emballage.

Mise au rebut de l'appareil

Les appareils usagés ne sont pas des déchets sans valeur. Une élimination respectueuse de l'environnement permet de recycler des matières brutes précieuses. Renseignez-vous auprès de l'administration de votre ville ou de votre commune concernant les possibilités d'une élimination réglementaire et respectueuse de l'environnement de l'appareil.



Cet appareil est marqué selon la directive 2002/96/CE concernant les appareils électriques et électroniques usagés (WEEE).

Ce produit, arrivé en fin de vie, ne doit pas être éliminé par le biais des ordures ménagères ordinaires ; il doit être remis à un point de collecte prévoyant le recyclage d'appareils électriques et électroniques. Le symbole figurant sur le produit, dans le manuel d'utilisation ou sur l'emballage, attire votre attention à cet égard. Les matériaux sont recyclables conformément à leur marquage. Avec la réutilisation, le recyclage des matériaux ou d'autres formes de recyclage d'appareils usagés, vous apportez une contribution importante à la protection de notre environnement.

Danger de mort !

Débranchez la fiche secteur sur les appareils, qui ne sont plus utilisés. Déconnectez le câble d'alimentation et débranchez-le avec la fiche.



**Radiosveglia DAB+/FM con
sistema di docking universale
per iPod/iPhone
DAB CR22**

Istruzioni d'uso

Premessa

Questo manuale aiuta a usare

- in modo sicuro e conforme
- a quanto prescritto

la radio, qui di seguito chiamata impianto o apparecchio.

Destinatari di queste istruzioni d'uso

Le istruzioni d'uso sono rivolte a coloro che

- installano,
- utilizzano,
- puliscono
- o smaltiscono l'apparecchio.

Tutti i nomi dei marchi e dei prodotti sono marchi di fabbrica o marchi di fabbrica registrati del relativo produttore.

Caratteristiche grafiche di queste istruzioni d'uso

Diversi elementi del manuale sono contrassegnati con simboli particolari. In questo modo risulta facile capire se si tratta di

testo normale,

- elenchi o
- ➔ istruzioni operative.



iPod / iPhone è un marchio di Apple Computer, Inc., registrato negli Stati Uniti e in altri Paesi.

“Realizzato per iPod” e “Realizzato per iPhone” significa che un accessorio elettronico è stato progettato per essere collegato specificamente all'iPod o all'iPhone ed è stato certificato dal produttore per soddisfare i requisiti di prestazioni Apple. Apple non è responsabile del funzionamento di questo dispositivo o della sua conformità agli standard di sicurezza e normativi. Prestare attenzione al fatto che l'uso di questo accessorio con iPod, iPhone può influire sulle prestazioni di collegamento senza fili.

Index

Sicurezza e installazione dell'apparecchio	4
Sicurezza	4
Installazione dell'apparecchio	5
Descrizione dell'apparecchio	7
Confezione	7
Le particolari caratteristiche dell'apparecchio	7
Comandi	8
Come predisporre l'apparecchio per il funzionamento ...	9
Come migliorare la ricezione dell'antenna.....	9
Collegare iPod/iPhone.....	10
Come utilizzare le diverse funzioni dell'apparecchio..	11
Accensione dell'apparecchio.....	11
Come impostare la sorgente	11
Come regolare il volume	11
Come spegnere l'apparecchio	11
Che cos'è il DAB	12
Modalità DAB	13
Come eseguire una ricerca con il DAB.....	13
Come memorizzare le stazioni DAB	13
Ricerca manuale delle stazioni/Tuning con DAB	14
Come visualizzare l'intensità di segnale	14
Impostazione della compressione dati DRC	15
Come eliminare le stazioni non attive	15

Modalità FM	16
Come sintonizzare una stazione VHF/FM.....	16
Memorizzazione delle stazioni FM	16
Impostazione Mono/Stereo.....	17
Impostazioni	18
Impostazione dell'illuminazione del display	18
Come ripristinare le impostazioni standard	18
Come trovare la versione software	19
Come utilizzare la funzione SLEEP	19
Regolazione dell'equalizzatore	19
Come impostare l'ora e la sveglia	20
Come impostare manualmente l'ora	20
Come impostare la sveglia.....	20
Disattivare la sveglia dopo l'allarme.....	22
Spegnimento della sveglia	22
Uso dell'iPod/iPhone	23
Come utilizzare l'iPhone/iPod	23
Visualizzazione di info/ID3-Tag.....	23
Come pulire l'apparecchio	24
Come richiamare le indicazioni sul display	24
Come eliminare le anomalie	25
Dati tecnici	27
Smaltimento dell'apparecchio	28

Sicurezza e installazione dell'apparecchio

Leggere attentamente le norme di sicurezza e conservarle per eventuali consultazioni successive. Seguire sempre tutte le avvertenze e istruzioni di questo manuale e riportare sul retro dell'apparecchio.



Sicurezza

Cautela nell'uso dell'adattatore di rete!

- L'apparecchio può essere collegato solo a una tensione di rete di 100 -240 V~, 50/60 Hz. Non cercare mai di far funzionare l'apparecchio con un'altra tensione.
 - Usare solo l'alimentatore fornito in dotazione.
 - Se il cavo di rete è guasto o se l'apparecchio presenta altri danni, non deve essere messo in funzione.
 - La spina deve essere collegata solo al termine dell'installazione a norma.
 - Se la spina di rete dell'apparecchio è guasta o se l'apparecchio presenta altri danni, non deve essere messo in funzione.
 - Quando si stacca il cavo di rete dalla presa, tirare afferrando la spina e non il cavo.
- Per evitare rischi di incendi e il pericolo di scossa elettrica, non esporre l'apparecchio alla pioggia o ad altre fonti di umidità.
 - Non mettere in funzione l'apparecchio nelle vicinanze di vasche da bagno, piscine o dove si formano spruzzi d'acqua.
 - Non mettere mai contenitori con liquidi, es. vasi di fiori, sull'apparecchio. Questi potrebbero rovesciarsi, e il liquido fuoriuscito può provocare danni considerevoli o produrre il rischio di scossa elettrica.
 - Se dovessero penetrare corpi estranei nell'apparecchio, estrarre la spina dalla presa. Far controllare l'apparecchio da personale esperto altamente qualificato prima di rimetterlo in funzione. In caso contrario, c'è il rischio di subire una scossa elettrica.
 - Non aprire il contenitore. In caso contrario, c'è il rischio di subire una scossa elettrica.
 - Non cercare mai di riparare da soli un apparecchio difettoso. Rivolgersi sempre a uno dei nostri centri di assistenza clienti.
 - Non aprite l'apparecchio in nessun caso - è consentito solo a un tecnico esperto.
 - Corpi estranei, ad es. aghi, monete, ecc., non devono cadere all'interno dell'apparecchio.
 - Non si devono posare fonti di combustione libere, come ad es. candele accese sull'apparecchio.

- Non permettete mai che i bambini utilizzino da soli l'apparecchio.
- Non toccate le connessioni sul lato posteriore dell'apparecchio con oggetti metallici o con le dita. Si possono verificare cortocircuiti.
- Fare eseguire i lavori di manutenzione sempre da personale specializzato qualificato. Altrimenti si mette in pericolo se stessi e gli altri.
- L'apparecchio rimane collegato alla rete elettrica anche se si trova disattivato in standby. Staccare la spina dalla presa elettrica, nel caso non doveste usare l'apparecchio per lungo tempo. Tirare tenendo soltanto la spina.
- Non ascoltare la musica a volume eccessivo. Può danneggiare l'udito in modo permanente.
- Questo apparecchio non è destinato a essere utilizzato da persone (inclusi bambini) con capacità fisiche, sensoriali o psichiche limitate o prive di esperienza e/o delle necessarie conoscenze, a meno che siano sorvegliate da una persona responsabile della loro sicurezza oppure esse ricevano da tale persona istruzioni sull'uso dell'apparecchio.
- I bambini vanno sorvegliati per garantire che non giochino con l'apparecchio.
- È vietato effettuare modifiche all'apparecchio.
- Gli apparecchi danneggiati o gli accessori danneggiati non devono più essere utilizzati.

Installazione dell'apparecchio

- Collocare l'apparecchio su un fondo stabile, sicuro e orizzontale. Provvedere a una buona aerazione.
- Non posare mai l'apparecchio su superfici morbide, come tappeti, coperte o in prossimità di tende e addobbi da parete. Le aperture di aerazione potrebbero rimanere coperte. Si rischia di interrompere la circolazione d'aria necessaria. Questo potrebbe provocare l'incendio dell'apparecchio.
- L'apparecchio non deve essere coperto da tende, coperte o giornali
- Non collocare l'apparecchio vicino a fonti di calore come ad esempio i radiatori. Evitare i raggi solari diretti e i luoghi con polvere eccessiva.
- Il posto ove collocare l'apparecchio non deve essere scelto in ambienti a umidità elevata, ad es. cucine o saune, perché la formazione di acqua di condensa può provocare danni all'apparecchio. L'apparecchio è destinato all'uso in ambiente asciutto e con clima mite e non deve essere esposto a gocciolamenti o spruzzi d'acqua.
- Durante l'utilizzo, l'apparecchio deve essere sempre in posizione orizzontale. Non usare all'aperto!
- Non posare oggetti pesanti sull'apparecchio.
- Prestare attenzione perché, in determinate circostanze, i piedini dell'apparecchio potrebbero lasciare impronte colorate su certe superfici di mobili. Usare una protezione tra i mobili e l'apparecchio.

- Quando si sposta l'apparecchio da un ambiente freddo a uno caldo, è possibile che al suo interno si formi della condensa. In questo caso attendere circa un'ora prima di mettere in funzione l'apparecchio.
- Posare il cavo di alimentazione in modo da evitare che qualcuno si inciampi.
- Accertarsi che il cavo di alimentazione o la spina siano sempre facilmente accessibili, in modo da poter staccare rapidamente l'apparecchio dall'alimentazione elettrica! La presa deve trovarsi il più possibile vicino all'apparecchio.
- Per il collegamento alla rete, inserire completamente la spina nella presa.
- Usare un allacciamento alla rete adatto e facilmente accessibile e non usare prese multiple!
- Non afferrare la spina di rete con le mani bagnate: pericolo di scossa elettrica!
- In caso di anomalie o formazione di fumo e odori nell'involucro, staccare subito la spina dalla presa!
- Estrarre la spina prima di un temporale.
- Se l'apparecchio non viene usato per lungo tempo, ad esempio nel caso di un lungo viaggio, estrarre la spina.
- Un volume troppo alto, in particolare se si usano le cuffie, può provocare danni all'udito.
- Non collocare l'apparecchio vicino ad apparecchi che creano forti campi magnetici (ad es. motori, altoparlanti, trasformatori).

- Non lasciare l'apparecchio in un'auto parcheggiata al sole, perché si può deformare l'involucro esterno.

Utilizzo conforme alla destinazione d'uso

L'apparecchio è destinato esclusivamente all'utilizzo come radiosveglia in ambienti chiusi. Un utilizzo diverso o che va al di là di quanto detto sopra, non è da considerare conforme alla destinazione d'uso.

L'apparecchio è stato concepito per l'uso privato e non per scopi commerciali.

Descrizione dell'apparecchio

Confezione

Accertarsi che siano presenti tutti gli accessori di seguito elencati:

- Apparecchio radio DAB con antenna a filo,
- copertura,
- spina di alimentazione, 5V, 2000 mA,
- il presente manuale d'uso.

Le particolari caratteristiche dell'apparecchio

- La radio DAB digitale offre un nuovo formato digitale, che permette di avere un sound con una qualità pari a quella dei CD.
- L'apparecchio offre la piattaforma ideale per il collegamento del proprio iPod/iPhones e per l'ascolto della musica attraverso gli altoparlanti.
- Se è stato collegato il proprio iPod/iPhone, la riproduzione avviene attraverso gli altoparlanti.
- Quando è presente una connessione elettrica l'iPod/iPhone viene caricato, se è collegato.

- La radio riceve sulle frequenze FM 87,5–108 MHz (analogico) e DAB 174–240 MHz (digitale).
- È possibile memorizzare 10 emittenti per volta con la programmazione PRESET in modalità DAB o FM.
- L'apparecchio prevede un indicatore dell'ora e una funzione sveglia con due ore di sveglia indipendenti.
- È possibile impostare l'illuminazione del display.

Comandi

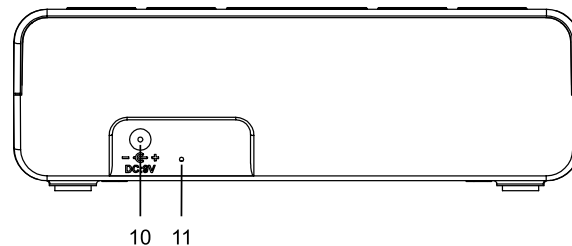
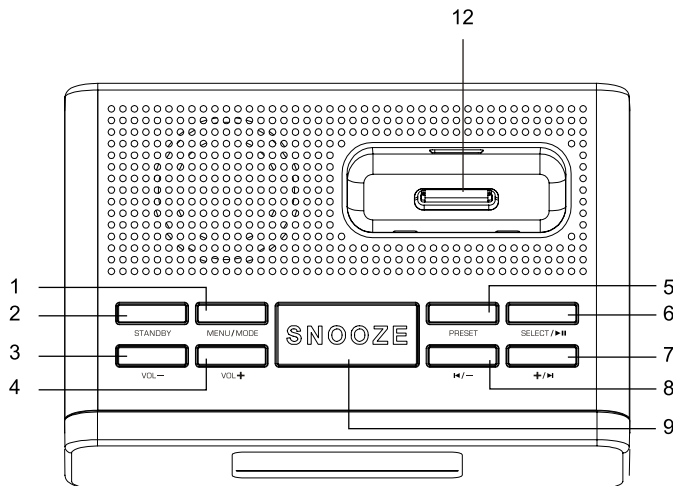

1	MENU/MODE	Apertura menu (premere e tenere premuto il tasto); selezione della funzione DAB, UKW, iPod
2	STANDBY	Accensione, spegnimento dell'apparecchio disattivazione dell'allarme
3, 4	-VOL+	Volume più basso, più alto
5	PRESET	Stazioni programmate, richiamare con PRESET o memorizzare
6	SELECT / II	Selezione/attivazione delle opzioni di menu Avvio della riproduzione iPod, pausa Ricerca automatica emittenti FM

7	+ / II	DAB: selezione stazione o navigazione nel menu FM: impostazione emittente, ricerca automatica emittente iPod: brano precedente, successivo
8	II / -	
9	SNOOZE	In caso di allarme: attivazione della funzione SNOOZE; funzione Sleep
10	DC 5V --  +	Preso di collegamento alimentatore
11		Antenna a filo
12		iPod/iPhone-Dock

Come predisporre l'apparecchio per il funzionamento

Collegare l'apparecchio alla rete elettrica con l'alimentatore fornito in dotazione.

- ➔ Per alimentare l'apparecchio con corrente elettrica inserire prima il cavo dell'alimentatore nella presa 10 (DC 5V) sull'apparecchio e in seguito collegare l'alimentatore a una presa di corrente a 100 -240 V ~, 50/60 Hz.
- ➔ Prima di collegare l'alimentatore alla presa alla parete, assicurarsi che la tensione dell'alimentatore sia uniforme alla tensione di rete locale.

Dopo il primo collegamento alla rete compare:



Nota:

Usare solo l'alimentatore fornito in dotazione.

In caso di non utilizzo, estrarre la spina dalla presa. Tirare tenendo la spina e non il cavo. Estrarre la spina prima di un temporale. Se l'apparecchio non viene usato per

lungo tempo, ad esempio nel caso di un lungo viaggio, estrarre la spina.

Per eliminare il calore che si sviluppa durante il funzionamento deve essere garantita una sufficiente aerazione. Pertanto, non coprire l'apparecchio e non collocarlo in un armadio chiuso. Lasciare uno spazio libero di almeno 10 cm intorno all'apparecchio.

Come migliorare la ricezione dell'antenna

Il numero e la qualità delle stazioni che si ricevono dipende dalle condizioni di ricezione del luogo in cui si trova l'apparecchio. Con l'antenna a filo DAB/FM 11 è possibile ottenere una ricezione eccellente. L'antenna deve essere estratta completamente e orientata al meglio.

Nota:

Per ricevere stazioni digitali (modalità DAB) è indispensabile estrarre completamente l'antenna a filo 11 .

Collegare iPod/iPhone

- Togliere la copertura dal dock 12.
- Inserire l'adattatore in dotazione all'iPod/iPhone.

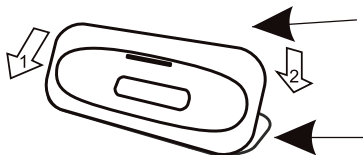

- Applicare l'adattatore davanti (1) e spingere l'adattatore stesso con delicatezza nella sede (dock) 12 fino a far innestare l'adattatore con un clic (2). Verificare la posizione esatta in sede.
- Togliere l'iPod/iPhone dall'involucro protettivo o dalla custodia e inserirlo con cautela nell'adattatore.
- Togliere l'iPod/iPhone dall'adattatore sollevandolo con cautela verso l'alto.

Come caricare le batterie dell'iPod/iPhone

Non appena l'iPod/iPhone viene inserito, inizia la ricarica delle batterie se l'apparecchio è collegato alla rete elettrica.

Nota:

Sei si usano iPod/iPhone o altri MP3 player che non vengono collegati attraverso la docking station, non avviene alcuna carica automatica delle batterie.

Come utilizzare le diverse funzioni dell'apparecchio

Accensione dell'apparecchio

- ➔ Premere il tasto STANDBY 2 per accendere l'apparecchio. Il display si accende:



Nota:

Alla prima accensione, l'apparecchio esegue una ricerca automatica, FULLSCAN, delle stazioni DAB.

Nota:

Estrarre l'iPod/iPhone **prima** di accendere per la prima volta l'apparecchio.

Durante la ricerca il display visualizza il progredire della ricerca e il numero delle stazioni digitali trovate.



Al termine della ricerca delle emittenti, viene riprodotta la prima stazione in ordine alfabetico.



Come impostare la sorgente

- ➔ Premere ripetutamente il tasto MENU/MODE 1 per scegliere tra la riproduzione DAB e FM Mode oppure la riproduzione iPod.

Come regolare il volume

- ➔ Premere i tasti -VOL+ 3, 4 per impostare il volume desiderato.
 - +: più alto,
 - : più basso.

Come spegnere l'apparecchio

- ➔ Per spegnere la radio premere il tasto STANDBY 2; il display si spegne. In posizione OFF l'apparecchio è spento ma è collegato alla rete elettrica. Il display visualizza ora e data.

L'iPhone/iPod inserito viene caricato.

Che cos'è il DAB

DAB è un nuovo formato digitale, che permette di ascoltare un suono che ha la stessa qualità dei CD. Anche in auto o in treno, quindi, la ricezione sarà buona e senza fruscii.

DAB Broadcast utilizza uno stream di dati ad alta velocità nel canale radio.

Diversamente dalle tradizionali stazioni analogiche, con il DAB molte stazioni trasmettono sulla stessa frequenza. Ciò viene detto ensemble o multiplexer. Un ensemble è costituito dalla stazione radio e da numerosi componenti service o dati, che vengono trasmessi individualmente dalle stazioni.

Per informazioni consultare www.digitalradio.de o www.digitalradio.ch.

Compressione dei dati

La radio digitale sfrutta le caratteristiche del sistema uditivo umano. L'orecchio umano non percepisce suoni al di sotto di una certa soglia di volume. I dati che si trovano al di sotto di questa soglia, detta "udibilità della soglia al silenzio", possono quindi essere filtrati. Ciò è possibile perché in un flusso di dati digitale di ogni unità di informazioni è memorizzato anche il suo volume, relativo ad altre unità. In un segnale audio, inoltre, i dati con un volume inferiore a un determinato limite vengono coperti da quelli con volume maggiore. Tutte le informazioni audio in un brano di musica che cadono sotto la cosiddetta soglia di mascheramento uditivo, possono essere filtrate dal segnale da trasmettere.

Ciò porta a una riduzione del flusso di dati da trasmettere, senza che ci sia una percepibile differenza nel suono per l'ascoltatore (il termine tecnico per questo processo è MUSICAM).

Audiostream

Gli audiostream della radio digitale sono flussi di dati costanti, che contengono frame MPEG 1 Audio Layer 2 con cui rappresentano le informazioni acustiche. Ciò permette di trasmettere i programmi radiofonici tradizionali e di ascoltarli. Nella radio digitale si utilizza il formato MUSICAM, che prevede due PAD conformi a MPEG per i dati supplementari. Questi sono anche chiamati servizi dati PAD. La radio digitale offre non solo un'eccellente qualità del suono, ma anche informazioni supplementari. Esse possono riferirsi al programma in corso (ad es. titolo, interprete) oppure essere indipendenti (ad es. notiziari, meteo, traffico, consigli).

Ricezione radio DAB

Service, selezione e ricerca

L'apparecchio inizia automaticamente la ricerca delle stazioni non appena viene acceso. Se la ricezione di emittenti non è possibile, viene visualizzato "Service not available" sul display. Questo significa che non è possibile alcuna ricezione o che la ricezione è molto debole. In questo caso occorre modificare la posizione dell'apparecchio.

Come eseguire una ricerca con il DAB

Ricerca "Full scan"

È possibile ricercare tutti i canali DAB, trovando quindi tutte le emittenti disponibili.

- ➔ Premere il tasto MENU 1 e tenerlo premuto finché non compare < **Display** >.
- ➔ Con +/- 7, 8 selezionare < **Full Scan** >. Confermare premendo SELECT 6.
- ➔ La ricerca inizia, sul display viene visualizzata la barra di avanzamento.

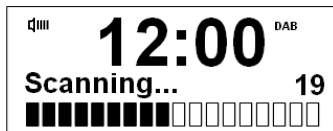

- ➔ È possibile verificare sull'apparecchio l'emittente trovata. A tale scopo premere +/- 7, 8.
- ➔ Per selezionare un'emittente, premere SELECT 6.

Come memorizzare le stazioni DAB

La memoria programmi può memorizzare fino a 10 stazioni nell'area DAB.

Nota:

Le emittenti memorizzate permangono anche in caso di assenza di corrente.

- ➔ Impostare la stazione desiderata.
- ➔ Premere e tenere premuto il tasto PRESET 5.
- ➔ Con +/- 7, 8 impostare la posizione di memorizzazione desiderata e confermare con SELECT 6. Sul display viene visualizzato "Preset # stored".

Selezione delle stazioni programmate

- ➔ Premere il tasto PRESET 5.
- ➔ Con +/- 7, 8 selezionare la stazione desiderata e confermare con SELECT 6.

Se non è stata memorizzata nessuna emittente nella posizione di programma selezionata, viene visualizzato "PRESET # empty".

Cancellare una posizione di programma

- ➔ Salvare una nuova stazione nel posto di memoria abbinato al tasto Preset.

Ricerca manuale delle stazioni/Tuning con DAB

- ➔ Premere il tasto MENU 1 e tenerlo premuto finché non compare **< Display >**.
- ➔ Con +/- 7, 8 selezionare **< Manual Tune >**.
- ➔ Confermare premendo SELECT 6.
- ➔ Con +/- 7, 8 è possibile scorrere le label 5A - 13 F e le rispettive frequenze.
- ➔ Premere il tasto SELECT 6 per aprire l'ensemble: viene visualizzato il nome dell'ensemble.
- ➔ Premere SELECT 6 per selezionare l'ensemble.

In questo modo si termina la ricerca manuale.

Come visualizzare l'intensità di segnale

- ➔ Premere il tasto MENU 1 e tenerlo premuto finché non compare **< Display >**.
- ➔ Premere SELECT 6.
- ➔ Con +/- 7, 8 selezionare **< Signal Strength >**.
- ➔ Premere SELECT 6. L'intensità di segnale 2 viene visualizzata:



- La marcatura 1 mostra il livello necessario.
- Le emittenti, la cui intensità di segnale si trova al di sotto del livello richiesto, non inviano un segnale sufficiente.
- Dal menu Info con +/- 7, 8 è possibile selezionare informazioni diverse, come ad es. Signal Strength, tipo di programma (PTY), Ensemble (nome multiplex), frequenza, velocità di trasmissione (bitrate) e codice, ora, data e Scrolling text (testo scorrevole con informazioni aggiuntive). Per attivare la selezione premere SELECT 6.
- Con MENU 1 uscire dal menu.

Impostazione della compressione dati DRC

Il grado di compressione compensa le oscillazioni dinamiche e quindi le variazioni di volume in arrivo.

- ➔ Premere il tasto MENU 1 e tenerlo premuto finché non compare < **Display** >.
- ➔ Con +/- 7, 8 selezionare < **DRC** >.
- ➔ Confermare premendo SELECT 6.

Con +/- 7, 8 selezionare il grado di compressione:

- DRC high – compressione elevata
 - DRC low – compressione bassa
 - DRC off – compressione disattivata.
- ➔ Confermare premendo SELECT 6.

Come eliminare le stazioni non attive

È possibile eliminare le stazioni radio che non trasmettono più.

- ➔ Premere il tasto MENU 1 e tenerlo premuto finché non compare < **Display** >.
- ➔ Con +/- 7, 8 selezionare < **Prune** >.
- ➔ Confermare premendo SELECT 6.
- ➔ Con +/- 7, 8 selezionare < **Yes** > e confermare premendo SELECT 6.

Come sintonizzare una stazione VHF/FM

- ➔ Per passare alla modalità UKW/FM, premere ripetutamente il tasto MENU/MODE 1 fino a quando sul display non compare < **FM Mode** >.

Il display visualizza la frequenza selezionata per ultima.



Selezione manuale della stazione emittente

- ➔ Premere +/- 7, 8 per impostare la stazione desiderata. Sul display compare la frequenza. Ogni volta che si preme il tasto la frequenza cambia di 0,05 kHz.

Selezione automatica delle stazioni

- ➔ Premere +/- 7, 8 e tenerli premuti per avviare la ricerca automatica rapida. In alternativa si può premere SELECT 6. Sul display le frequenze scorrono avanti o indietro.

Quando viene trovata una stazione FM con un segnale sufficientemente potente, la ricerca si arresta e inizia la riproduzione dei programmi della stazione.

Nota:

Per sintonizzare stazioni più deboli si consiglia di utilizzare la selezione manuale delle stazioni.

Dal menu è possibile regolare < **Scan setting** > in modo che la ricerca automatica trovi solo emittenti con segnale forte (**Strong stations**) o tutte le emittenti (**All stations**).

Memorizzazione delle stazioni FM

La memoria programmi può memorizzare fino a 10 stazioni nella banda FM.

Nota:

Le emittenti memorizzate permangono anche in caso di assenza di corrente.

- ➔ Impostare la stazione desiderata.
- ➔ Premere e tenere premuto il tasto PRESET 5.
- ➔ Con +/- 7, 8 impostare la posizione di memorizzazione desiderata e confermare con SELECT 6. Sul display viene visualizzato "Preset # stored".

Selezione delle emittenti programmate

- Premere il tasto PRESET 5.
- Con +/- 7, 8 selezionare la stazione desiderata e confermare con SELECT 6.

Se non è stata memorizzata nessuna emittente nella posizione di programma selezionata, viene visualizzato "PRESET # empty".

Cancellare una posizione di programma

- Salvare una nuova stazione nel posto di memoria abbinato al tasto Preset.

Impostazione Mono/Stereo

È possibile selezionare la ricezione stereo oppure mono delle stazioni radio. In caso di segnale debole, si consiglia di passare su mono (impostazione: **Forced mono**).

- Premere il tasto MENU 1 e tenerlo premuto finché non compare < **Display** >.
- Con +/- 7, 8 selezionare < **Audio setting** >.
- Confermare premendo SELECT 6.
- Con +/- 7, 8 selezionare < **Stereo allowed** > o < **Forced mono** >.

Confermare premendo SELECT 6.

Impostazione dell'illuminazione del display

È possibile impostare la luminosità del display sia quando l'apparecchio è in funzione sia quando si trova in standby.

- Premere il tasto MENU 1 e tenerlo premuto finché non compare **< Display >**.
- Con +/- 7, 8 selezionare **< System >** e quindi **< Backlight >**. Confermare ogni volta con SELECT 6.
- In **< Power on >** con +/- 7, 8 impostare la luminosità su una delle tre opzioni: High, Medium o Low. Confermare premendo SELECT 6.
- In **< Standby >** impostare la luminosità in standby come descritto sopra.

Come ripristinare le impostazioni standard

Quando si cambia la collocazione dell'apparecchio, ad es. in caso di un trasloco, è possibile che le stazioni DAB memorizzate non si sentano più. Con il reset alle impostazioni di fabbrica è possibile in questo caso cancellare tutte le emittenti memorizzate incl. i PRESET, per avviare contemporaneamente una nuova ricerca automatica delle emittenti.

- Premere il tasto MENU 1 e tenerlo premuto finché non compare **< Display >**.
- Con +/- 7, 8 selezionare **< System >**.
- Confermare premendo SELECT 6.
- Con +/- 7, 8 selezionare **< Factory Reset >** e confermare premendo SELECT 6.
- Viene visualizzata la seguente richiesta:

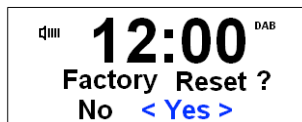

- Con +/- 7, 8 selezionare **< Yes >** e confermare premendo SELECT 6.
- Per interrompere la procedura, selezionare **No** e confermare premendo SELECT 6.

Nota:

Tutte le stazioni precedentemente memorizzate sono state cancellate.

Come trovare la versione software

- ➔ Premere il tasto MENU 1 e tenerlo premuto finché non compare < **Display** >.
- ➔ Con +/- 7, 8 selezionare < **System** > e quindi < **SW version** >.
- ➔ Premere SELECT 6 per visualizzare la versione software.
- ➔ Premendo il tasto **MENU** 1 si torna indietro.

Come utilizzare la funzione SLEEP

È possibile impostare il periodo di tempo (0-90 minuti) a intervalli di 15 minuti, trascorso il quale l'apparecchio in qualsiasi modo operativo passa in Standby.

- ➔ Premere il tasto SNOOZE 9 in stato attivo, evt. ripetutamente.

Una volta trascorso il tempo impostato, l'apparecchio passa automaticamente in Standby.



La funzione Sleep può essere impostata anche mediante il menu del sistema.

Regolazione dell'equalizzatore

La regolazione dell'equalizzatore consente di regolare gli alti e i bassi da -3 a +3.

- ➔ Premere il tasto MENU 1 e tenerlo premuto finché non compare < **Display** >.
- ➔ Con +/- 7, 8 selezionare < **System** > e quindi < **Equaliser** >.
- ➔ Premere ogni volta SELECT 6.
- ➔ Con +/- 7, 8 selezionare la regolazione Treble o Bass e confermare con SELECT 6.
- ➔ Con +/- 7, 8 impostare il valore desiderato e confermare con SELECT 6.

Come impostare l'ora e la sveglia

Nota:

L'apparecchio viene fornito con l'impostazione **< Auto update from DAB >** attiva nel menu Time. Dopo aver impostato un'emittente DAB, la data e l'ora vengono aggiornate automaticamente.

Prima di utilizzare la funzione Sveglia è necessario verificare e all'occorrenza regolare l'ora. Dopo la messa in funzione e il primo utilizzo della radio, verificare l'ora ed eventualmente reimpostarla. In caso di interruzione della corrente, è necessario reimpostare l'ora.

Come impostare manualmente l'ora

- ➔ Premere il tasto MENU 1 e tenerlo premuto finché non compare **< Display >**.
- ➔ Con +/- 7, 8 selezionare **< System >**.
- ➔ Confermare premendo SELECT 6.
- ➔ Con +/- 7, 8 selezionare **< Time >**. Confermare con SELECT 6.
- ➔ Con +/- 7, 8 selezionare **< Set time / Date >**. Premere SELECT 6, viene visualizzato **Set time** per impostare l'ora.

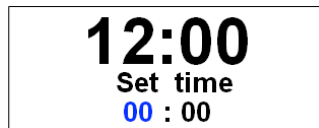

- ➔ Con +/- 7, 8 impostare le ore. Confermare premendo SELECT 6.
- ➔ Quindi con +/- 7, 8 impostare i minuti. Confermare premendo SELECT 6.
- ➔ Con **< Set Date >** impostare i dati nel modo descritto.
 - È possibile modificare l'indicazione dell'ora con l'opzione **< Set 12/24 hour >** nel menu Time.
 - È possibile impostare l'indicazione dell'ora con l'opzione **< Set date format >**.

Come impostare la sveglia

- ➔ Premere il tasto MENU 1 e tenerlo premuto finché non compare **< Display >**.
- ➔ Con +/- 7, 8 selezionare **< System >**, **< Alarm >** e **< Alarm1 >**. Confermare premendo SELECT 6. Per l'orario di sveglia 2 selezionare **< Alarm2 >**.
- ➔ Attivare la funzione Sveglia, impostando con +/- 7, 8 **< Alarm Wizard >** su **ON**.
- ➔ Confermare premendo SELECT 6.

→ Impostare l'ora della sveglia **On time** come descritto in precedenza.



- Impostare con +/- 7, 8 la durata dell'allarme (**Duration Time**) tra 15 e 90 minuti (in intervalli da 15 minuti).
- Confermare premendo SELECT 6.
- Impostare con +/- 7, 8 la fonte da **Source**. È possibile scegliere tra
 - radio DAB,
 - radio FM/UKW,
 - iPod o
 - buzzer (segnale).
- Confermare premendo SELECT 6.
- Dopo avere selezionato la fonte (radio DAB o FM/UKW), premere +/- 7, 8 per selezionare l'ultima emittente ascoltata (last listened) o una delle stazioni PRESET.
- Confermare premendo SELECT 6.
- Adesso, è possibile scegliere se si desidera essere svegliati
 - quotidianamente > Daily,

- una volta > Once,
- nel fine settimana > Weekends oppure
- nei giorni feriali > Weekdays.

→ Confermare premendo SELECT 6.

NOTA: se si è selezionato "una volta" (>ONCE), è possibile impostare la data nella quale si desidera essere svegliati.

→ Premere +/- 7, 8 per impostare il volume. Confermare premendo SELECT 6.

→ Compare > **Alarm Saved**. L'impostazione è memorizzata.



→ Quindi disattivare l'apparecchio.

La funzione di sveglia impostata viene visualizzata sul display dal relativo simbolo.

Non appena arriva l'ora di sveglia impostata, l'apparecchio si accende con la fonte e il volume selezionati.

Nota:

In caso di interruzione di corrente o qualora la spina sia stata inavvertitamente staccata, la sveglia non funziona.

- Verificare l'ora.

Disattivare la sveglia dopo l'allarme

- Premere il tasto STANDBY 2 per disattivare la sveglia.
- Premere SNOOZE 9 per attivare la funzione Snooze. Premendo ripetutamente SNOOZE 9 è possibile regolare la lunghezza della pausa su 5 o 10 minuti.

Nota:

Quando la funzione Sveglia è attiva, sul display è sempre presente il relativo simbolo.

Spegnimento della sveglia

- Premere il tasto MENU 1 e tenerlo premuto finché non compare **< Display >**.
- Con +/- 7, 8 selezionare **< System >**, **< Alarm >** e **< Alarm1 >**. Confermare premendo SELECT 6. Per l'orario di sveglia 2 selezionare **< Alarm2 >**.
- Attivare la funzione Sveglia, impostando con +/- 7, 8 **< Alarm Wizard >** su **OFF**.
- Compare **> Alarm Saved**. Il simbolo di sveglia in Standby scompare.

Come utilizzare l'iPhone/iPod

Accensione

- Collegare in docking station il proprio iPhone/iPod, vedere pag. 10.
- Accendere l'apparecchio con il tasto STANDBY 2.
- Premere ripetutamente il tasto MODE 1 per passare alla fonte iPod.



Nota:

Inserendo l'iPhone/iPod nell'apparecchio acceso, si attiva automaticamente la modalità per la riproduzione iPod.

PLAY/PAUSE

- Premere il tasto ►|| 6 per avviare o interrompere la riproduzione.

Selezione dei brani/ricerca

- Premere brevemente i tasti +/► | ◀/– per saltare al brano successivo/precedente.

- Premere i tasti +/► | ◀/– e tenerli premuti per avviare una ricerca rapida.

Spegnimento

- Premere il tasto STANDBY 2. L'apparecchio interrompe la riproduzione e commuta l'iPod in STANDBY.

Nota:

Quando l'iPod è collegato, le batterie vengono caricate se è presente una connessione alla rete elettrica.

Visualizzazione di info/ID3-Tag

- Premere il tasto MENU 1 e tenerlo premuto finché non compare < Display >.
- Confermare premendo SELECT 6.
- Con +/- 7, 8 selezionare le informazioni e confermare premendo SELECT 6.



Come pulire l'apparecchio



Scossa elettrica!

Per evitare il pericolo di una scossa elettrica, non pulire l'apparecchio con un panno umido o con l'acqua corrente. Prima della pulizia staccare la spina.

ATTENZIONE!

Non usare spugne abrasive, polvere abrasiva e solventi come alcol o benzina.

- Pulire la custodia con un panno morbido, inumidito con acqua.

Come richiamare le indicazioni sul display

- Premere il tasto MENU 1 e tenerlo premuto finché non compare **< Display >**.
- Confermare con SELECT 6.
- Premere +/- 7, 8 per commutare le visualizzazioni:

Modalità DAB	Funzionamento FM
Scrolling text: testo scorrevole con informazioni supplementari, se fornite dalle stazioni	Testo radio: testo scorrevole con informazioni supplementari, se fornite dalle stazioni
Potenza del segnale	Tipo di programma
Tipo di programma	PS (nome programma)
Nome gruppo Ensemble/Multiplex	
Frequenza	
velocità di trasmissione, codice (bitrate, code)	Audio Info
Ora	Ora
Data	Data
iPod/iPhone	
Titolo brano, nome artista, titolo album, stato di autenticazione, ora, data.	

Come eliminare le anomalie

Se l'apparecchio non funziona come previsto, effettuare una verifica utilizzando le seguenti tabelle.

Se non si riesce a eliminare l'anomalia neanche dopo aver effettuato le verifiche descritte, contattare la casa produttrice.

Problemi con la radio

Sintomo	Possibile causa/rimedio
Non si riceve nessuna stazione radio.	L'apparecchio non è nella modalità Radio. Premere il tasto MODE.
Non si riceve alcun segnale DAB.	Controllare se nella regione è possibile la ricezione DAB. Orientare nuovamente l'antenna. Provare a ricevere altre stazioni.
Il suono è debole o di cattiva qualità.	Altri apparecchi, ad es. il televisore, disturbano la ricezione. Allontanare l'apparecchio radio da questi apparecchi.
	L'antenna non è estratta o orientata. Estrarre l'antenna. Girare l'antenna per migliorare la ricezione.

Problemi con l'apparecchio

Sintomo	Possibile causa/rimedio
L'apparecchio non si accende.	L'apparecchio non è alimentato dalla corrente. Alimentatore di rete: Collegare correttamente la spina alla presa di rete.
Non si sente alcun suono.	Aumentare il volume. Estrarre il connettore delle cuffie dall'apparecchio, per sentire attraverso gli altoparlanti. Potrebbe essere stata scelta la fonte sbagliata.
Si sente un fruscio.	Un cellulare o un altro apparecchio vicino al player emettono onde radio che creano disturbo. Allontanare il cellulare o il dispositivo dalla radio.
Vi sono altri disturbi di funzionamento, forti rumori oppure sul display compare un'indicazione non corretta.	I componenti elettronici dell'apparecchio sono disturbati. Alimentatore di rete: Estrarre la spina. Lasciare l'apparecchio per circa 10 sec. staccato dalla fonte di corrente. Collegare nuovamente l'apparecchio oppure inserire le batterie.
Il display non si accende.	Spegnere l'apparecchio. Estrarre la spina e reinserirla; accendere l'apparecchio. Verificare l'impostazione della luminosità del display.

Problemi con l'iPhone/iPod-Dock

Sintomo	Possibile causa/rimedio
Non si riesce a comandare l'iPhone/iPod con i tasti dell'apparecchio.	L'iPhone/iPod non è collegato correttamente sulla docking station, eventualmente ricollegarlo. Il software è vecchio. Aggiornare il software tramite iTunes . L'iPhone/iPod si trova in modalità "locked". Controllare se, quando non è inserito nella docking station, l'iPhone/iPod funziona correttamente. Eventualmente leggere le istruzioni del produttore.
Non si riesce a collegare l'iPhone/iPod.	Rimuovere e reinserire l'iPhone/iPod.
L'iPhone/iPod non viene caricato.	L'iPhone/iPod non è collegato correttamente alla docking station. Controllare l'adattatore, eventualmente ripetere il collegamento. L'iPhone/iPod si trova in modalità "locked". Controllare se, quando non è inserito nella docking station, l'iPhone/iPod funziona correttamente. Eventualmente leggere le istruzioni del produttore.

Non si sente alcun suono.

Aumentare il volume.
Accendere la riproduzione su iPhone/iPod.
Verificare il Dock.

Dati tecnici

Dimensioni dell'apparecchio (larghezza x altezza x profondità):	172 mm x 54 mm x 122 mm
Peso:	ca. 0,4 kg
Alimentazione di tensione:	100-240 V corrente alternata, 50/60 Hz, 350 mAh 5 V corrente continua, 2000 mA
Assorbimento potenza in standby:	< 1 W
Potenza di uscita:	1 W RMS
Condizioni ambientali:	da +5°C a +35°C da 5 % a 90 % umidità relativa (non condensa)
Radio: Gamme di frequenze: FM analogico Digital Band III	FM 87,5–108 MHz DAB 174–240 MHz
Antenna:	Antenna a filo DAB/FM

Con riserva di modifiche tecniche ed errori.

Le dimensioni sono approssimative.

Direttive e norme



Questo prodotto è conforme

- della Direttiva sulle basse tensioni (2006/95/CE, 1275/2008/CE),
- alla direttiva CEM (2004/108/CE) e alla
- direttiva CE per i contrassegni.

Come contattare il produttore

DGC GmbH
Graf-Zeppelin-Str.7
D-86899 Landsberg
www.dual.de

Indicazioni per lo smaltimento

Smaltimento dell'imballaggio

Durante il trasporto, il vostro nuovo apparecchio è stato protetto dall'imballaggio. Tutti i materiali usati sono ecologicamente compatibili e riutilizzabili. Contribuite anche voi smaltendo l'imballaggio nel rispetto dell'ambiente. Potete reperire informazioni sui sistemi di smaltimento presso il vostro rivenditore o il vostro centro di smaltimento comunale. Prima dello smaltimento dell'apparecchio rimuovere le batterie.



Pericolo di soffocamento!

Non lasciare l'imballaggio e relativi componenti ai bambini.

Esiste il pericolo di soffocamento a causa delle pellicole e di altri materiali di imballaggio.

Smaltimento dell'apparecchio

I vecchi apparecchi non sono rifiuti privi di valore. Grazie allo smaltimento nel rispetto dell'ambiente, è possibile recuperare materie prime utili. Informarsi presso la propria amministrazione cittadina o comunale circa le opportunità di smaltimento adeguato ed ecologico dell'apparecchio.



Questo apparecchio è contrassegnato in conformità alla direttiva 2002/96/CE relativa ai vecchi apparecchi elettrici ed elettronici (WEEE).

Una volta terminato il suo ciclo di vita, questo prodotto non deve essere smaltito tra i normali rifiuti domestici, ma deve essere consegnato presso un punto di raccolta per il riciclaggio di apparecchi elettrici ed elettronici. Il simbolo sul prodotto, sul manuale d'uso o sull'imballaggio richiama a tale aspetto. I materiali vanno riciclati in base al proprio simbolo. Con il riutilizzo, il recupero dei materiali o altre forme di riciclaggio di vecchi apparecchi si contribuisce in modo decisivo alla protezione del nostro ambiente.



Pericolo di morte!

Una volta che l'apparecchio è fuori servizio, estrarre la spina della corrente elettrica. Tagliare il cavo di rete e rimuoverlo insieme alla spina.