



**Dual**

**BEDIENUNGSANLEITUNG  
MODE D'EMPLOI  
ISTRUZIONI PER L'USO**

**DTFT 22-1**

**FARBFERNSEHGERÄT MIT FERNBEDIENUNG  
TELEVISEUR COULEUR A TELECOMMANDE  
TELEVISORE A COLORI CON TELECOMANDO**





## Inhaltsverzeichnis

<b>Inhaltsverzeichnis</b> .....	<b>1</b>	Von TV auf PC umschalten .....	<b>23</b>
<b>Bedienungselemente der Fernbedienung</b> ..	<b>2</b>	Hauptmenü im PC-Modus: .....	<b>23</b>
<b>Bedienfeldtasten am Gerät</b> .....	<b>3</b>	Das Tonmenü .....	<b>24</b>
<b>Vorbereitungen</b> .....	<b>4</b>	Das Bildmenü .....	<b>24</b>
Wandmontage des Geräts (Optional) ...	4	PIP-Bild (Bild-im-Bild) .....	24
Produktmerkmale .....	6	PC und Bild .....	25
Merkmale des Bildschirms .....	6	Das Funktionsmenü: .....	25
<b>Sicherheitshinweise</b> .....	<b>6</b>	Das Geometriemenü: .....	25
<b>Vor dem Einschalten des Fernsehgeräts</b> <b>8</b>		Signalmenü: .....	25
<b>Ein- und Ausschalten des Fernsehgeräts</b> ..	<b>9</b>	PIP-Signalmenü: .....	26
<b>Bedienung des Fernsehgeräts</b> .....	<b>9</b>	<b>Videotext</b> .....	<b>26</b>
A.P.S. (Automatisches Programmiersystem) .....	9	Videotext aktivieren .....	26
Bedienung mit den Tasten am Fernsehgerät .....	10	Videotextseite aufrufen .....	26
Bedienung mit den Tasten der Fernbedienung .....	10	Indexseite aufrufen .....	26
<b>Menüsystem</b> .....	<b>11</b>	Teletext zusammen mit TV-Programm anzeigen .....	26
Das Menü „Ton“ .....	11	Doppelte Texthöhe einstellen .....	27
Das Menü „Bild“ .....	14	„Versteckte“ Informationen zeigen .....	27
Das Menü „Funktion“ .....	16	Automatischen Seitenwechsel anhalten ..	27
Das Menü „Install“ .....	17	Unterseite aufrufen .....	27
Das Menü „Programm“ .....	19	Videotext beenden .....	27
Das Menü „Signalauswahl“ .....	20	Uhrzeit anzeigen .....	27
<b>Weitere Funktionen</b> .....	<b>21</b>	Fasttext .....	27
TV Status .....	21	<b>Anschluss externer Geräte</b> .....	<b>28</b>
Programmtausch (P<P) .....	21	PC-Tonanschluss .....	28
Zweistellige Ziffern (- / --) .....	21	Über den Scart-Anschluss .....	28
Persönliche Einstellungen (PP) .....	21	Antennenanschluss .....	28
Tonanzeige .....	21	Decoder .....	28
Bildformat .....	22	TV und Videorecorder .....	29
Sleep Timer-Anzeige .....	22	NTSC-Wiedergabe .....	29
Stummschalten-Anzeige .....	22	Testsignal des Videorecorders suchen und speichern .....	29
Abschalt-Timer bei fehlendem Signal (TV)	22	Kamera und Camcorder .....	29
Abschalten bei fehlendem Signal (PC)	22	Decoder am Videorecorder anschließen ..	29
Lautstärkeskala .....	23	Kopfhörer anschließen .....	29
AV-Betriebsarten .....	23	PC anschließen .....	29
Signal außerhalb des Bereichs .....	23	Anschluss am S-VIDEO-Eingang .....	29
<b>PC-MODUS</b> .....	<b>23</b>	<b>Antennenanschlüsse</b> .....	<b>31</b>
Installation .....	23	<b>PC-EINGANG - TYPISCHE ANZEIGEMODI</b> <b>32</b>	
		<b>Tipps</b> .....	<b>33</b>
		<b>Technische Daten</b> .....	<b>34</b>

## Bedienungselemente der Fernbedienung

- ① = EIN/AUS
- ② = Cursor aufwärts
- ③ = Cursor rechts
- ④ **OK** = Bestätigungstaste (Speichern)
- ⑤ = Info (Menü Programm)
- ⑥ **0 - 9** = Direkt programm
- ⑦ **-/-** = Zweistellige Ziffern
- ⑧ **P<P** = Voriges Programm
- ⑨ **P/CH +** = **Programmwahl vorwärts**
- ⑩ = Lautstärke erhöhen
- ⑪ **TV** = TV / Menü verlassen
- ⑫ **AV** = Externe Quelle  
(AV-1, AV-2, AV-3, S-VIDEO, PC)
- ⑬ **Gelb (FEATURE)** = Menü Funktion
- ⑭ **Blau (INSTALL)** = Menü Install.
- ⑮ = Anhalten
- ⑯ = Aktualisieren, = PC und Bild
- ⑰ = Indexseite
- ⑱ = Zeigen, **PC** = Von TV auf PC umschalten
- ⑲ = Vergrößern, = Bildformat
- ⑳ = Mischmodus, = PIP ein / PIP aus
- ㉑ = Videotext
- ㉒ = Zeit
- ㉓ **Rot (SOUND)** = Menü Ton
- ㉔ **Grün (PICTURE)** = Menü Bild
- ㉕ = Stummschalten
- ㉖ **I-II** = Mono/Stereo - Dual I-II
- ㉗ = Lautstärke verringern
- ㉘ **- P/CH** = **Programmwahl rückwärts**
- ㉙ **PP** = Wunschwerteinstellung
- ㉚ **M** = Menü
- ㉛ = Cursor abwärts
- ㉜ = Cursor links

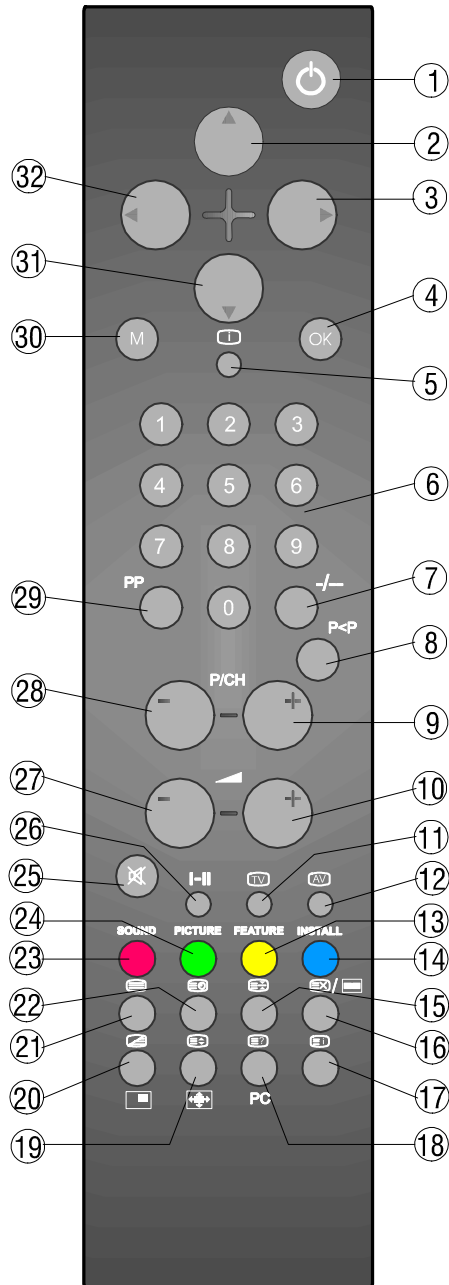

## Bedienfeldtasten am Gerät

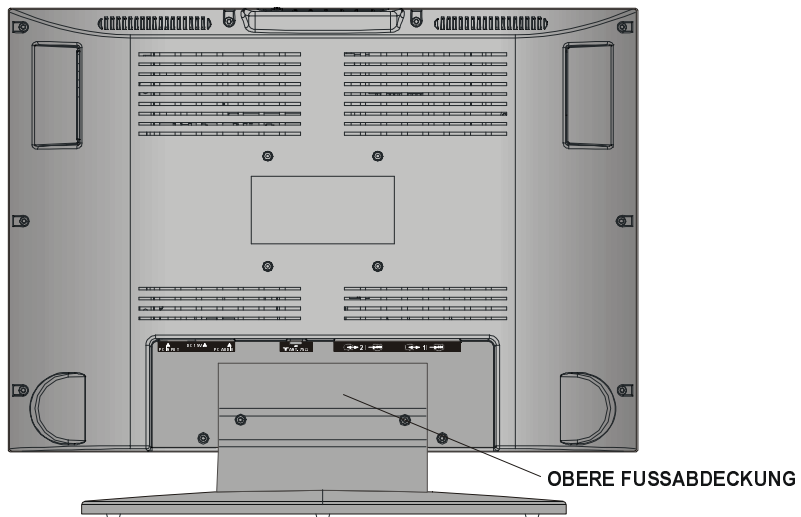
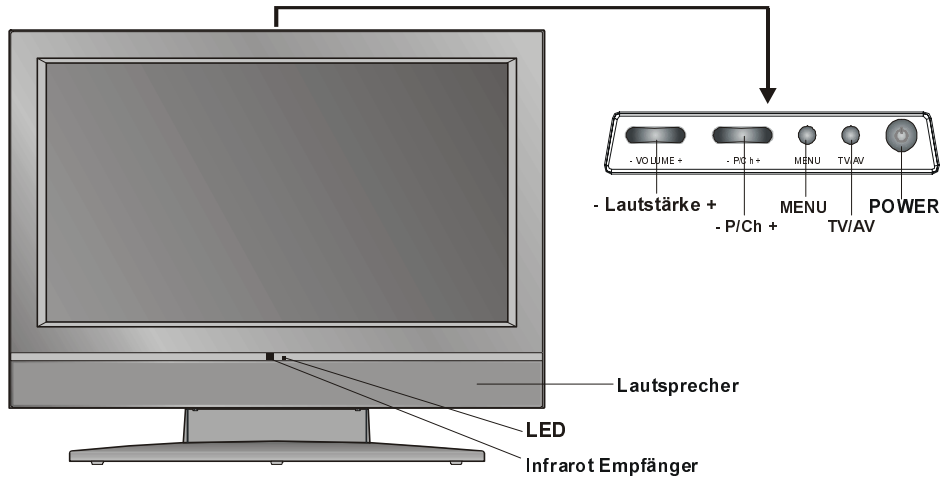

## Vorbereitungen

Stellen Sie den Bildschirm auf einer festen waagerechten Fläche auf (z.B. Tisch). Sorgen Sie für ausreichende Belüftung. Halten Sie nach allen Seiten des Gerätes mindestens 10 cm Abstand. Legen Sie keine Objekte auf das Gerät, um Störungen und Sicherheitsprobleme zu vermeiden.

Das Gerät kann in tropischem und / oder gemäßigttem Klima eingesetzt werden.

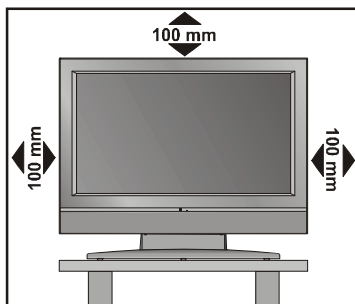

## Wandmontage des Geräts (Optional)

### Schritt 1:

Legen Sie den Flachbildschirm umgekehrt auf eine ebene Fläche. Entfernen Sie die obere Fußabdeckung. Bringen Sie anstelle des Ständers die Montagehalterung an. Richten Sie die Bohrungen auf der Rückseite des Monitors mit den Bohrungen der Halterung aus. Schrauben Sie die Halterung mit denselben vier 4-mm-Schrauben fest.

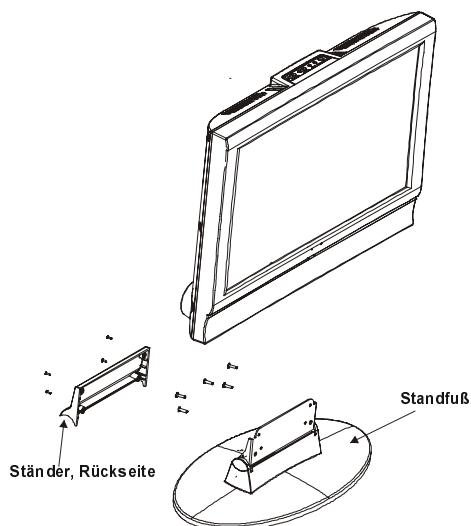

### Schritt 2:

Suchen Sie eine Wand aus, an der das Gerät befestigt wird. Richten Sie den Wandträger waagrecht an der Wand aus, und markieren Sie die vier (4) Montagepunkte mit einem Bleistift. Bohren Sie die Löcher für die Kunststoffdübel, und bringen Sie den Wandträger mit den vier (4) mitgelieferten Schrauben (**L=32 mm x D=5 mm**) an.

### Schritt 3:

Heben Sie den Monitor mit angebrachter Montagehalterung hoch, und schieben Sie die Öffnung oben in den Sicherungsflansch des bereits montierten Wandträgers. Hängen Sie den Monitor ordnungsgemäß ein, und bringen sie die zwei (2) beiliegenden Sicherungsschrauben (**D=4 mm x L=10 mm**) mit einem langen Schraubendreher an, um das Gerät zusätzlich zu sichern.

**Hinweis:** Ziehen Sie die Schrauben nicht zu fest an

(Optional)

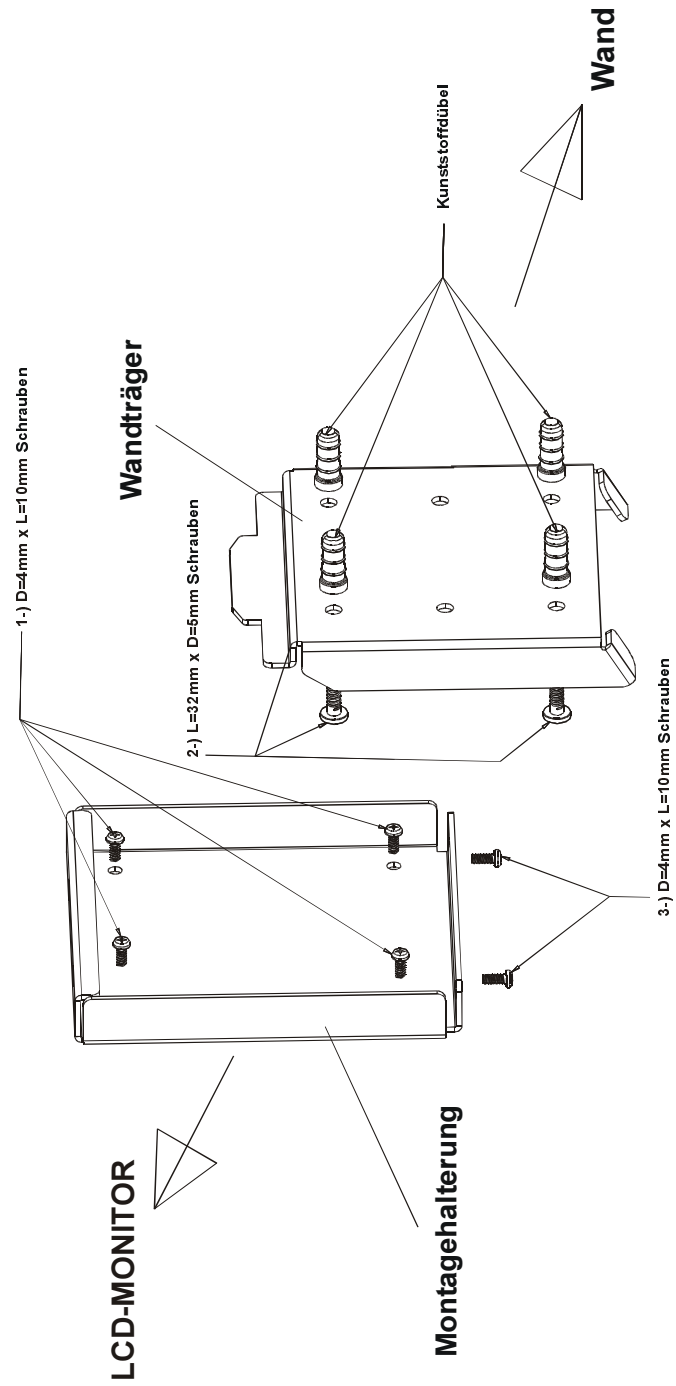

## Produktmerkmale

- Farbfernsehgerät mit Fernbedienung und PC-Monitor
- Auf 100 Programmplätzen können VHF-, UHF- oder Kabelkanäle programmiert werden.
- Abstimmung von Kabelkanälen
- Sehr einfache TV-Bedienung über benutzerfreundliche Menüführung
- **Verfügt über 2 Scart-Anschlüsse für externe Geräte (z.B. Videorecorder, Videospiele, Audiogeräte usw.)**
- Als Monitor einsetzbar, 15-poliger-Mini-D-Sub-Anschluss für Computer (optional)
- Mehrsprachige Bildschirmanzeige.
- **Videotext-Funktion (Fasttext, 7 Seiten)**
- Kopfhöreranschluss
- **A.P.S. (Automatisches Programmiersystem)**
- Jedes Programm kann mit einem Namen bezeichnet werden.
- Programmtausch - Umschalten zwischen den beiden zuletzt gesehenen Programmen
- Automatische Abstimmung auf- und abwärts
- Sleep Timer (automatische Abschaltuhr)
- **Im TV- und AV-Betrieb sind die Modi Auto, 4:3, 16:9, Kino, Untertitel, Zoom und Panorama verfügbar.**
- **Im PC-Betrieb sind die Modi Auto, 4:3 und 16:9 verfügbar.**
- **Die Funktion WSS ist in den Modi Auto, 4:3, 16:9 und Kino verfügbar.**
- Automatisches Abschalten der Lautsprecher, wenn kein Empfang stattfindet
- Wenn kein gültiges Signal empfangen wird, schaltet das Fernsehgerät nach 5 Minuten automatisch auf Bereitschaft.
- NTSC-Wiedergabe
- Universal-Spannungsversorgung ist Standard bei diesem Modell.
- TV-Bild und PC
- **PLL (Kanalsuche)**

- PC-Eingang (unterstützt bis zu WXGA 1280 x 720)
- Stereo PC Audio-Eingang
- Plug & Play für Windows 9X, ME, 2000, XP
- 4H Comb Filter (Kammfilter)

## Merkmale des Bildschirms

- **Hochauflösender, 22-Zoll TFT LCD display.**
- **Hoher Kontrastumfang (500:1 typisch)**
- **Helligkeit: 450 cd/m<sup>2</sup>**
- **Schnelle Ansprechzeit : 23 ms**
- **Großer Betrachtungswinkel (typisch) 170° (horizontal) und 170° (vertikal).**
- **8-Bit Farbtiefe, 16,7 Millionen Farben.**

## Sicherheitshinweise

### 1. Spannungsquelle

Das Fernsehgerät ist für **15 V DC** ausgelegt. Das Netzgerät wird an eine Spannungsquelle mit **220V AC, 50 Hz.** angeschlossen. Vergewissern Sie sich, dass der korrekte Spannungswert eingestellt ist.

### 2. Netzkabel

Das Netzkabel muss so verlegt werden, dass niemand auf das Kabel treten kann. Darüber hinaus dürfen keine Objekte auf das Kabel gestellt oder mit dem Kabel in Kontakt gebracht werden. Achten Sie besonders auf die Stelle, an der das Kabel in den Stecker übergeht, auf die Steckdose und auf den Kabelausgang am Gerät.

### 3. Feuchtigkeit und Wasser

Das Gerät darf auf keinen Fall an feuchten oder nassen Orten betrieben werden (stellen Sie das Gerät weder im Badezimmer, noch am Spülbecken in der Küche oder in der Nähe der Waschmaschine auf). Das Gerät darf keinem Regen oder sonstigen Wassereinwirkungen ausgesetzt sein. Es besteht die Gefahr elektrischer Schläge. Stellen Sie keine Behälter auf das Gerät, die mit Flüssigkeiten gefüllt sind.



#### 4. Reinigung

Bevor Sie das Gerät reinigen, ziehen Sie den Netzstecker aus der Steckdose. Verwenden Sie keine flüssigen Reinigungsmittel und keine Sprays. Benutzen Sie ein sauberes und trockenes Tuch.

#### 5. Belüftung

Die Lüftungsschlitze und Öffnungen am Gerät sind für die Luftzirkulation vorgesehen und sollen den zuverlässigen Betrieb gewährleisten. Damit eine Überhitzung vermieden wird, dürfen diese Öffnungen in keinerlei Weise verschlossen oder verdeckt werden.

#### 6. Blitzschlag

Bei herannahenden Gewittern und vor längerer Abwesenheit (Urlaub), ziehen Sie den Netzstecker aus der Steckdose.

#### 7. Ersatzteile

Wenn bestimmte Komponenten ausgewechselt werden müssen, vergewissern Sie sich, dass der Techniker die Ersatzteile verwendet, die vom Hersteller angegeben sind, oder Teile, die dieselben technischen Daten wie die Originalteile besitzen. Nicht zugelassene Ersatzteile können Brände, elektrische Schläge oder andere Gefahrensituationen herbeiführen.

#### 8. Reparatur und Wartung

Alle Reparatur- und Wartungsmaßnahmen müssen von qualifiziertem Fachpersonal ausgeführt werden. Öffnen Sie auf keinen Fall das Gerät selbst, da die Gefahr elektrischer Schläge besteht.

#### 9. Offene Flammen

Stellen Sie keine Objekte mit offenen Flammen auf das Gerät.

**WARNHINWEIS:** Wenn der Gerät längere Zeit nicht benutzt wird, ziehen Sie den Netzstecker ab.

#### Anweisungen zur Abfallentsorgung:

- Die Verpackung und Verpackungshilfen sind recyclingfähig und sollten prinzipiell der Wiederverwertung zugeführt werden. Verpackungsmaterialien wie Plastiktüten müssen von Kindern ferngehalten werden.
- Die Batterien dürfen nicht mit dem Hausmüll entsorgt werden (auch wenn sie frei von Schwermetallen sind). Bitte entsorgen Sie die Batterien umweltfreundlich. Beachten Sie auch die gesetzlichen Vorschriften.
- Die Kaltkathoden-Leuchtstofflampe im LCD-Feld enthält geringe Mengen Quecksilber. Bitte entsorgen Sie das Gerät entsprechend der geltenden Gesetze und Vorschriften.

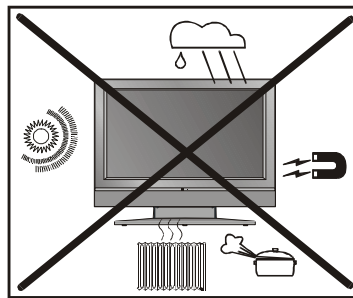

**„LASSEN SIE IHR TV-GERÄT WEDER IN BETRIEB, NOCH IN BEREITSCHAFT, WENN SIE IHR HAUS VERLASSEN.“**

**„Der LCD-Bildschirm ist Produkt mit modernster Technologie, in dem etwa eine Million dünner Folien-Transistoren eingebaut sind, die Ihnen gute Bilddetails liefern. Gelegentlich können einige nicht aktive Pixel als ein fester blauer, grüner oder roter Punkt auf dem Bildschirm erscheinen. Bitte nehmen Sie zur Kenntnis, dass dies nicht die Leistung Ihres Produktes beeinflusst.“**

## Vor dem Einschalten des Fernsehgeräts

### Stromanschluss

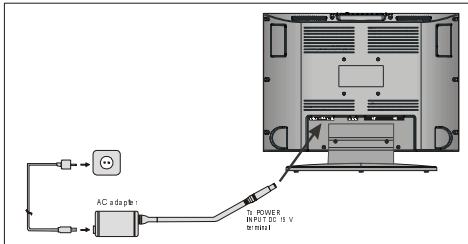

**WICHTIGER HINWEIS:** Das Fernsehgerät ist für **15 V Gleichstrom** ausgelegt. Daher wird ein Netzgerät verwendet, das **15 V DC Spannung** liefert. Schließen Sie das Netzgerät an eine Spannungsquelle mit **220V AC, 50 Hz** an.

- Nach dem Auspacken warten Sie, bis das Gerät Raumtemperatur erreicht hat, bevor Sie es an den Netzstrom anschließen.

### Anschlussmöglichkeiten an der HF-Eingangsbuchse

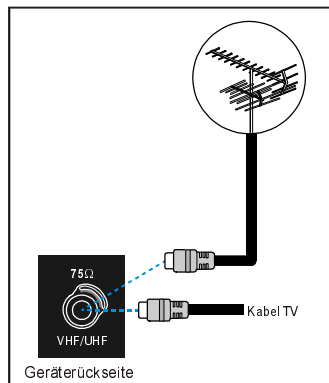

- Schließen Sie das Antennenkabel bzw. das Kabel für Kabel-TV an den HF-Anschluss an, der sich auf der Rückseite des Fernsehgeräts befindet. Schließen Sie die Kabel von den TV-Ausgängen der externen Geräte (VCR, DVB usw.) ebenfalls an diesen Anschluss an.

### Andere Geräte anschließen

**WICHTIGER HINWEIS:** Schalten Sie das Fernsehgerät aus, bevor Sie andere Geräte anschließen.

Die Anschlüsse für externe Geräte befinden sich an der Rückseite des TV. Beim Anschließen anderer Geräte über den Scart-Anschluss gehen Sie nach den Bedienungsanleitungen der entsprechenden Geräte vor.

### Einlegen der Batterie in die Fernbedienung

- Ziehen Sie die Batterieabdeckung auf der Rückseite der Fernbedienung vorsichtig hoch, und nehmen Sie diese von dem Batteriefach ab.
- Legen Sie zwei Batterien vom Typ AAA (R03) oder gleichwertige Batterien ein.
- Befestigen Sie die Batterieabdeckung wieder auf dem Batteriefach.

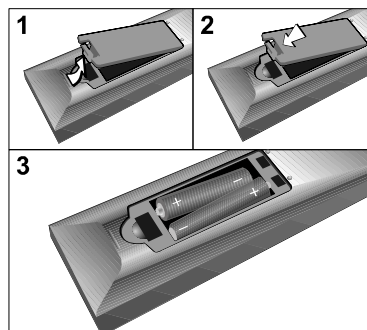

**HINWEIS:** Nehmen Sie die Batterie aus der Fernbedienung heraus, wenn das Gerät längere Zeit nicht benutzt wird. Die Fernbedienung könnte andernfalls durch die auslaufende Batterie beschädigt werden.

## Ein- und Ausschalten des Fernsehgeräts

### Fernsehgerät einschalten

Schalten Sie Ihr Fernsehgerät in zwei Schritten ein:

1- Schließen Sie das Netzkabel an. Drücken Sie oben am Fernsehgerät die Taste **"POWER"**.

Das Fernsehgerät schaltet in den Bereitschaftsmodus, und die Kontrolllampe an der Gerätefront leuchtet rot.

2- Schalten Sie das Fernsehgerät aus dem Bereitschaftsmodus ein:

Drücken Sie eine der Zifferntasten auf der Fernbedienung, um eine bestimmte Programmnummer aufzurufen.

oder

Drücken Sie die **"-P/Ch"** bzw. **"P/Ch+"** -Taste oben am Fernsehgerät, oder drücken Sie die **"-P/CH"** bzw. **"P/CH+"** Taste auf der Fernbedienung, um das zuletzt ausgeschaltete Programm auszuwählen.

Auf beide Arten schalten Sie das Fernsehgerät ein, und die LED leuchtet grün.

### Fernsehgerät ausschalten

• Drücken Sie auf der Fernbedienung die Bereitschaftstaste („Stand-by“). Das Fernsehgerät schaltet auf Bereitschaft und die Kontrolllampe ändert ihre Farbe von GRÜN auf ROT.

oder,

Drücken Sie die **"POWER"** -Taste oben am Fernsehgerät, sodass das Gerät ausgeschaltet wird und die GRÜNE Lampe erlischt.

## Bedienung des Fernsehgeräts

Sie können Ihr Fernsehgerät sowohl mit der Fernbedienung als auch mit den Tasten am Gerät bedienen.

### A.P.S. (Automatisches Programmiersystem)

Wenn Sie ihr TV-Gerät zum ersten Mal einschalten, wird die folgende Meldung angezeigt: **"Bei Neu-start Werden Alle Programme Gelösch"**. Das A.P.S.-System sucht und sortiert alle Kanäle, die in Ihrer Region verfügbar sind, und speichert diese automatisch in Ihrem TV-Gerät.

Wenn Sie die APS-Funktion vor dem Start stornieren möchten, betätigen Sie die Taste **"TV"**.

Wählen Sie zu allererst das **"Land"** aus. Damit wird der Sortierprozess der APS-Funktion wirksam. **Durch Drücken der Taste "Δ" oder "∇" gelangen Sie zur Sprachauswahl. Hier können Sie die Menüsprache des Gerätes auswählen. Nach Ihrer Auswahl werden die Menüs in der entsprechenden Sprache angezeigt.** Zum Starten der Funktion bewegen Sie den Cursor mit der Taste **"Δ" oder "∇"** auf die Option **"Neu-Start"**, und drücken Sie die Taste **"<" oder ">"**.



Nach abgeschlossenem APS-Vorgang wird auf dem Bildschirm eine Programmliste angezeigt. In der Programmliste finden Sie die Programmnummern mit den dazugehörigen Programmnamen.

Wenn Sie während des APS auf die TV-Taste drücken wird der Suchlauf beendet. Es erscheint dann eine Liste mit den bis dahin abgespeicherten Programmen.

Wenn Ihnen die Programmnummern und/oder -namen nicht zusagen, können Sie diese im Menü Programm ändern.

### Bedienung mit den Tasten am Fernsehgerät

Mit den Tasten auf dem Bedienfeld oben am Fernsehgerät können Sie die Lautstärke einstellen und die Programme auswählen.

#### Lautstärkereglung

- Drücken Sie die Taste **- VOLUME**, um die Lautstärke zu verringern, oder **VOLUME +**, um die Lautstärke zu erhöhen. In der Mitte des unteren Bildschirmabschnitts wird eine Lautstärkeskala (Schieberegler) angezeigt.

#### Programmwahl

- Drücken Sie die Taste **„P/Ch +“**, um das nächste Programm auszuwählen, oder drücken Sie **„- P/Ch“**, um das vorige Programm auszuwählen.

#### Hauptmenü aufrufen

- Drücken Sie die Taste **„M“**, um das Hauptmenü aufzurufen. Vom Hauptmenü aus wählen Sie mit **„- P/Ch“** oder **„P/Ch +“**, die Untermenüs aus. Mit **- VOLUME** oder **VOLUME +** rufen Sie das gewählte Untermenü auf. Anweisungen zur Bedienung der Menüs finden Sie in dem Abschnitt **Menüsystem**.

### Bedienung mit den Tasten der Fernbedienung

Mit der Fernbedienung können Sie alle Funktionen Ihres Fernsehgeräts bedienen. Die Funktionen werden zusammen mit dem Menüsystem Ihres Fernsehgeräts beschrieben.

Die Funktionen des Menüsystems werden unter **Menüsystem** beschrieben.

### Lautstärkereglung

Drücken Sie auf **„▲ +“**, um die Lautstärke zu erhöhen. Drücken Sie auf **„- ▼“**, um die Lautstärke zu verringern. In der Mitte des unteren Bildschirmabschnitts wird eine Lautstärkeskala (Schieberegler) angezeigt.



#### Programmwahl

(Voriges oder nächstes Programm)

- Drücken Sie die Taste **„- P/Ch“**, um das vorige Programm aufzurufen.
- Drücken Sie die Taste **„P/Ch +“**, um das nächste Programm aufzurufen.

#### Direkte Programmwahl:

Wählen Sie mit den Zifferntasten auf der Fernbedienung ein Programm zwischen 0 und 9 aus. Das Fernsehgerät schaltet auf das gewählte Programm. Für Programmnummern von 10 – 99 verwenden Sie die Taste für zweistellige Ziffern **„- / -“**.

**P - -** - Diese Anzeige befindet sich links oben am Bildschirm.

Anschließend drücken Sie nacheinander die Zifferntasten des gewünschten Programms (z.B. für Programm 27 drücken Sie zuerst die 2 und dann die 7). Wenn Sie beim Drücken der Zifferntasten zu lange zögern, erlischt die Anzeige, und die Funktion wird nicht ausgeführt. Nach Eingabe der ersten Ziffer darf auch die zweite Ziffer nicht zu spät gedrückt werden. Die zulässige Verzögerungszeit beträgt 3 Sekunden.

Um wieder einstellige Programme aufzurufen, drücken Sie direkt auf die entsprechende Programmziffer.

### Programmtausch

- Drücken Sie auf die Taste „P<P“ (Programmtausch), um auf das zuletzt gewählte Programm zurückzuschalten. Mit dieser Taste schalten Sie zwischen den beiden zuletzt gesehenen Programmen um. Beispiel: Wählen Sie Programm 8. Rufen Sie anschließend Programm 2 auf. Wenn Sie nun die Taste „P<P“ drücken, wird auf Programm 8 umgeschaltet. Wenn Sie die Taste nochmals drücken, wird wieder Programm 2 aufgerufen usw.



## Menüsystem

Ihr Fernsehgerät ist mit einer Menüführung ausgestattet, mit der Sie das multifunktionale System einfach bedienen können. Die Bedienung erfolgt über Menübefehle, die am Bildschirm angezeigt und ausgewählt werden.

Drücken Sie die Taste „M“. Das Hauptmenü wird in der Bildschirmmitte angezeigt.



Mit der Taste „△“ oder „▽“ wählen Sie ein Untermenü aus. Drücken Sie anschließend auf „<“ oder „>“ oder direkt auf „OK“, um das Untermenü aufzurufen.

## HAUPTMENÜ

Das Menüsystem wird nachfolgend beschrieben.

Für die Schnellauswahl der Menüs drücken Sie die folgenden Tasten:

- „M“-Taste - Hauptmenü
- Rote Taste - Menü „Ton“
- Grüne Taste - Menü „Bild“
- Gelbe Taste - Menü „Funktion“
- Blaue Taste - Menü „Install.“
- „i“ Taste - Menü „Programm“ im TV-Modus oder Menü „Signalwahl“ im AV-Modus

Die Taste „Menu“ hat zweierlei Funktionen: Hauptmenü aufrufen bzw. beenden, Untermenü beenden und gleichzeitiges Aufrufen des übergeordneten Menüs.

### Das Menü „Ton“

#### Toneinstellungen ändern

- Gehen Sie entweder durch Betätigen der roten Taste direkt in das Menü **Ton**, oder
- rufen Sie das Hauptmenü auf. Darin ist **Ton** die erste Option. Im Hauptmenü wählen Sie mit der Taste „△“ oder „▽“ die Option **Ton** aus, und rufen Sie mit „<“ oder „>“ das Menü **Ton** auf.

#### Lautstärke einstellen:

Wenn Sie sich im Menü **Ton** befinden, ist **Lautstärke** als erste Option markiert.

- Drücken Sie auf „>“, um die Lautstärke zu erhöhen.
- Drücken Sie auf „<“, um die Lautstärke zu verringern.

Sie können die Lautstärke auch mit der Taste „+“ (lauter) oder „-“ (leiser) direkt einstellen.

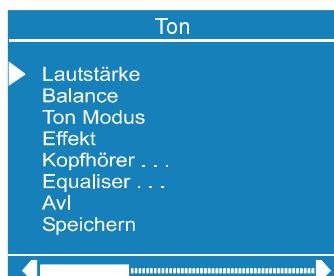

### Balance einstellen

Mit dieser Funktion können Sie die Balance zwischen rechtem und linkem Lautsprecher einstellen.

- Wählen Sie mit der Taste “ $\Delta$ ” oder “ $\nabla$ ” die Option **Balance**.
- Um die Balance nach rechts zu verschieben, drücken Sie auf “ $\triangleright$ ”.
- Um die Balance nach links zu verschieben, drücken Sie auf “ $\triangleleft$ ”.

Wenn sich der Balance-Regler in der Mitte befindet, wird der Cursor als Pfeil dargestellt.

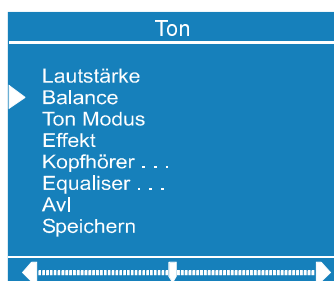

### Modus auswählen

- Wählen Sie mit der Taste “ $\Delta$ ” oder “ $\nabla$ ” die Option **Modus**.
- Drücken Sie auf “ $\triangleleft$ ” oder “ $\triangleright$ ”, um den **Modus** zu ändern.

Wählen Sie **Mono**, **Stereo** oder **Dual (I-II)**, sofern das gewählte Programm den entsprechenden Modus unterstützt.

Sie können den Tonmodus auch direkt ändern, indem Sie auf der Fernbedienung die Taste **I-II** betätigen.

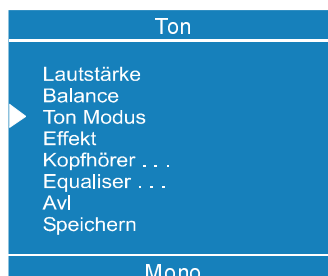

Bei Zweikanalton-Übertragungen (Dual) können Sie mit dem Modus zwischen Originalton und synchronisierter Sprache wählen.

### Effekt einstellen

Mit dieser Funktion aktivieren bzw. deaktivieren Sie den Klangeffekt. Mit der Taste “ $\triangleleft$ ” oder “ $\triangleright$ ” schalten Sie diese Funktion ein bzw. aus. Wenn als aktuelles Klangsystem **Mono** eingestellt ist und Sie den Effekt auf **EIN** schalten, wird der Klang wie **Stereo** wiedergegeben. Wenn als aktuelles Klangsystem **Stereo** eingestellt ist und Sie den Effekt einschalten, gewinnt der Klang an räumlicher Tiefe. Ist der Effekt ausgeschaltet, so bleibt der Originalklang in **Mono** und **Stereo** erhalten.



### Kopfhöhereinstellungen ändern

- Wählen Sie mit der Taste “ $\Delta$ ” oder “ $\nabla$ ” die Option **Kopfhörer**.
- Gehen Sie auf die Option **Kopfhörer**, und drücken Sie auf “ $\triangleleft$ ” oder “ $\triangleright$ ” oder direkt auf „OK“, um das Menü Kopfhörer aufzurufen. Dies ist ein Untermenü des Menüs **Ton**. Alle Optionen darin haben dieselbe Wirkungsweise wie in dem Menü **Ton**.

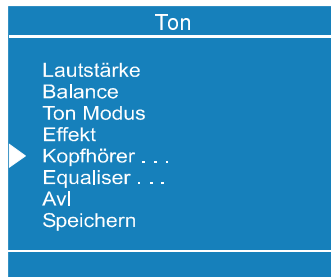

### Kopfhörer-Lautstärke einstellen

- Im Untermenü **Kopfhörer** ist Lautstärke als erste Option markiert.
- Drücken Sie auf "▷", um die Lautstärke zu erhöhen.
- Drücken Sie auf "◁", um die Lautstärke zu verringern.

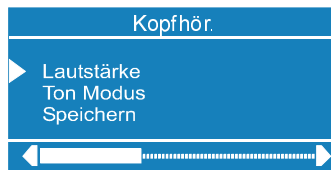

### Kopfhörer-Tonmodus einstellen

- Wählen Sie mit der Taste "△" oder "▽" die Option **Ton-Modus**.

Um den aktuellen Tonmodus zu ändern, drücken Sie auf "◁" oder "▷". (Beispiel: Wenn momentan Stereo eingestellt ist, rufen Sie Mono auf, bzw. umgekehrt).

Bei Zweikanalton-Übertragungen haben Sie in dem Menü Ton-Modus die Möglichkeit, zwischen Originalton und synchronisierter Sprache zu wählen. Wenn Sie also z.B. über Lautsprecher den Originalton hören, kann eine andere Person gleichzeitig über Kopfhörer den synchronisierten Ton hören.

### So speichern Sie die Einstellungen

- Drücken Sie auf der Fernbedienung „OK“, oder speichern Sie die Einstellungen direkt.  
oder

- Mit der „△“ oder „▽“-Taste wählen Sie die Option **Speichern**. Drücken Sie die Taste „◁“, „▷“ oder „OK“, um die aktuellen Kopfhörer-Einstellungen für Lautstärke und Klang zu speichern. Die gespeicherten Werte gelten für alle Programme.

### Equalizer

- Wählen Sie mit der Taste "△" oder "▽" die Option **Equalizer**.
- Drücken Sie auf "◁" oder "▷" oder direkt auf „OK“, um das Menü Equalizer aufzurufen.

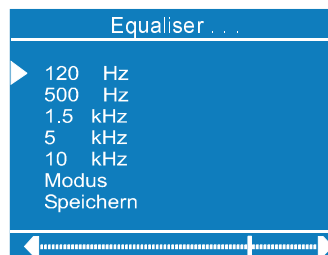
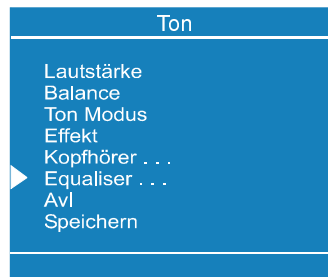

Unter dem Menüpunkt Modus finden Sie fünf vordefinierte und eine benutzerdefinierte Option: Benutzer, Klassik, Jazz, Rock, Pop und Flat. Die vordefinierten Optionen lassen sich nicht ändern. Wenn Sie eine der Frequenzen ändern möchten, muss der Modus auf **Benutzer** umgeschaltet werden.

Die 5 Optionen unter Modus sind verfügbar, um den Ton in den folgenden 5 Frequenzbereichen einzustellen: 120 Hz, 500 Hz, 1,5 kHz, 5 kHz und 10 kHz. Um die Werte der 5 Frequenzen zu ändern, wählen Sie mit der Taste "△" oder "▽" eine der Optionen aus, und drücken Sie dann "▷", um den Wert zu erhöhen, bzw. "◁" um den Wert zu verringern. In der mittleren Position wird der Cursor als Pfeil dargestellt.

Um die Equalizer-Einstellungen zu speichern, drücken Sie auf "◁" oder "▷", oder wählen Sie die Option **Speichern**, und drücken Sie auf „OK“.

Beim Speichervorgang werden alle Einstellungen gespeichert. Darüber hinaus bleiben die Einstellungen im Benutzermodus erhalten.

D.h. wenn Sie die Werte mit einer der vordefinierten Optionen gespeichert haben, und Sie wählen den Benutzermodus erneut aus, werden die benutzerdefinierten Frequenzwerte aufgerufen.

#### Automatische Lautstärkeregelung AVL

- Wählen Sie mit der Taste "△" oder "▽" die Option **AVL**.
- Mit "◁" oder "▷" schalten Sie diese Funktion ein bzw. aus.

Wenn die Programme in unterschiedlicher Lautstärke wiedergegeben werden, sorgt die AVL-Funktion für normale, gleichbleibende Lautstärke.

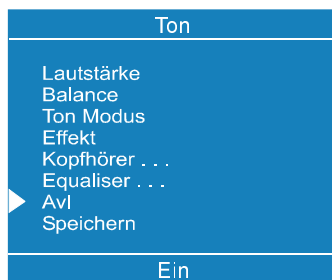

#### So speichern Sie die Einstellungen

- Wenn sich der Cursor auf einer Option ohne Untermenü befindet, drücken Sie auf „OK“, um die Einstellungen direkt zu speichern.
- oder
- Gehen Sie auf **Speichern**, und drücken Sie "◁" oder "▷", um die Toneinstellungen zu speichern.



#### Das Menü „Bild“

- Gehen Sie entweder durch Drücken der GRÜNEN Taste direkt in das Menü „Bild“, oder
- Drücken Sie auf „M“. Sie befinden sich nun im Hauptmenü. Wählen Sie mit der Taste "△" oder "▽" die Option **Bild** aus, und rufen Sie mit "◁" / "▷" oder "OK" das Menü **Bild** auf.

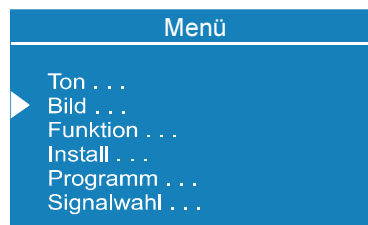

#### Helligkeit einstellen

- Im Bildmenü ist Helligkeit die erste Option.
- Drücken Sie auf "▷", um die Helligkeit zu erhöhen.
- Drücken Sie auf "◁", um die Helligkeit zu verringern.





### Kontrast einstellen

- Wählen Sie mit der Taste „△“ oder „▽“ die Option **Kontrast**.
- Drücken Sie auf „▷“, um den Kontrast zu erhöhen.
- Drücken Sie auf „◁“, um den Kontrast zu verringern.



### Farbstärke einstellen

- Wählen Sie mit der Taste „△“ oder „▽“ die Option **Farbstärke**.
- Drücken Sie auf „▷“, um die Farbstärke zu erhöhen.
- Drücken Sie auf „◁“, um die Farbstärke zu verringern.



### Schärfe einstellen

- Wählen Sie mit der Taste „△“ oder „▽“ die Option **Schärfe**.
- Drücken Sie auf „▷“, um die Schärfe zu erhöhen.
- Drücken Sie auf „◁“, um die Schärfe zu verringern.



### Bildmodus einstellen:

- Wählen Sie mit der Taste „△“ oder „▽“ die Option „Bildeinst“.
- Drücken Sie die Taste „◁“ oder „▷“, um den Bildmodus einzustellen. Der Bildmodus kann auf **Auto, 4:3, 16:9, Cinema, Subtitle, Zoom** oder **Panorama** eingestellt werden.



### Einstellung Rauschreduktion

- Wählen Sie die Rauschreduktion mit der Taste „△“ oder „▽“.
- Drücken Sie die Taste „◁“ oder „▷“, um die Rauschreduktion auf die Stufe Aus, Minimum, Medium oder Maximum einzustellen. Wählen Sie anschließend „Speichern“, und drücken Sie die Taste „◁“ oder „▷“, um die Einstellung zu speichern.

### Hinweis 1:

Bei geringem Signalpegel sind die Änderungen der Rauschreduktionsfunktion nicht wirksam, wenn ein Menü angezeigt wird. Erst nach dem Ausblenden des Menüs wird die Auswirkung dieser Funktion sichtbar. Bei normaler Übertragung wird die Rauschreduktion sofort wirksam.

### Hinweis 2:

Bei bewegten Bildern können Bildverzerrungen auftreten, wenn die Rauschreduktion auf maximalen Pegel eingestellt ist. Bei mittlerer oder minimaler Einstellung der Rauschreduktion verbessert sich das Bild.

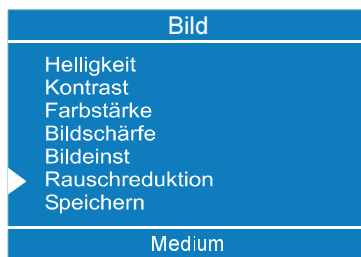

### Farbton bei NTSC Wiedergabe einstellen

(Bei der NTSC-Wiedergabe erscheint diese Option nur im AV-Modus, wenn als Videosignal NTSC verwendet wird. Sonst steht "Farbton" im Menü Bild nicht zur Verfügung.):

- Wählen Sie mit der Taste "△" oder "▽" die Option "Farbton".
- Drücken Sie auf "▷", um die Sättigung zu erhöhen.
- Drücken Sie auf "◁", um die Sättigung zu verringern.

Die mittlere Einstellung wird durch einen Pfeil dargestellt.



### So speichern Sie die Einstellungen

- Wenn sich der Cursor auf einer Option ohne Untermenü befindet, drücken Sie auf „OK“, um die Einstellungen direkt zu speichern.

oder

- Gehen Sie auf **Speichern**, und drücken Sie "◁" / "▷" oder "OK", um die Bildeinstellungen zu speichern.



### Das Menü „Funktion“

- Gehen Sie entweder durch Drücken der GELBEN Taste direkt in das Menü „Funktion“, oder
- Drücken Sie die Taste „M“. Sie befinden sich nun im Hauptmenü. Wählen Sie mit der Taste "△" oder "▽" die Option **Funktion**. Rufen Sie anschließend mit "◁" / "▷" oder "OK" das Menü Funktion auf.

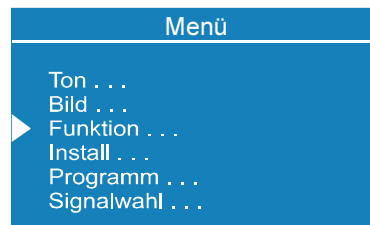

### Sleep Timer

In dem Menü Funktion ist **Sleep Timer** als erste Option markiert. Mit den Tasten "◁" oder "▷" können Sie den Sleep Timer auf folgende Einstellungen programmieren: **Aus, 0:15, 0:30, 0:45, 1:00, 1:15, 1:30, 1:45 und 2:00.**

Wenn der SleepTimer aktiviert ist, wird dieser mit dem TV-Status oben rechts am Bildschirm angezeigt.

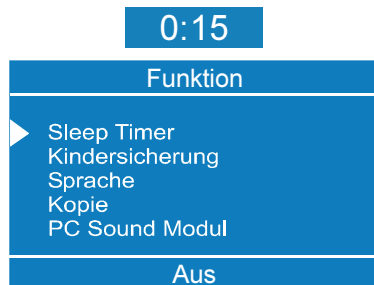

Nach Ablauf der im Sleep Timer eingestellten Zeit schaltet das Gerät auf Bereitschaft.

### Kindersicherung

Mit dieser Funktion verhindern Sie, dass Unbefugte das Fernsehgerät ohne Fernbedienung ein- oder ausschalten, Programme wechseln oder Einstellungen ausführen.

Die **Kindersicherung** kann mit der „◀“ oder „▶“-Taste **Ein-** oder **Aus**geschaltet werden. In der Einstellung **Aus** kann Ihr Fernsehgerät auf herkömmliche Weise bedient werden. In der Einstellung **Ein** kann das Gerät nur über die Fernbedienung bedient werden. In diesem Fall sind die Bedienfeldtasten auf dem Fernsehgerät außer Betrieb.

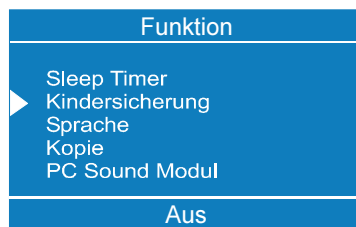

### Menüsprache einstellen

Auf dem Menüpunkt **Sprache** wählen Sie mit „◀“ oder „▶“ Ihre Menüsprache aus.

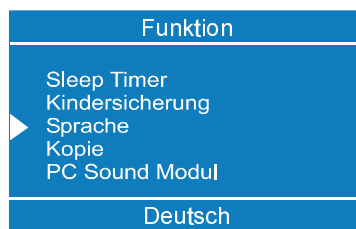

### Kopie (AV-2 Ausgang)

Unter Kopie stehen die Optionen TV, oder AV-1 oder AV-3 aus, die am Ausgang AV-2 zur Verfügung stehen. Auf dem Menüpunkt **Kopie** wählen Sie mit der Taste „◀“ bzw. „▶“ die Option TV, AV-1 oder AV-3 aus.

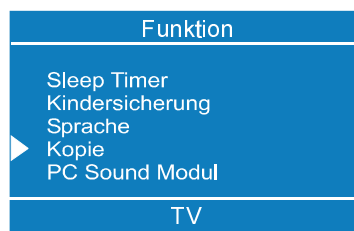

### PC Sound Modul (PC-Ton)

Auf dem Menüpunkt PC-Ton rufen Sie mit „◀“ oder „▶“ die Option PC Sound Modul

(PC-Ton) auf.

Zur Tonwiedergabe im PC-Modus wählen Sie eine der Audioquellen TV, AV-1, AV-2, AV-3 oder PC aus.

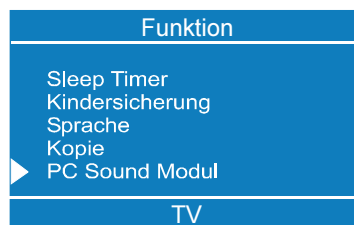

### Einstellungen speichern

In dem Menü Funktion werden alle Einstellungen automatisch gespeichert.

### Das Menü „Install“

- Gehen Sie entweder durch Drücken der BLAU-EN Taste direkt in das Menü „Install“,  
oder
- Drücken Sie die Taste „M“. Sie befinden sich nun im Hauptmenü. Im Hauptmenü wählen Sie mit der Taste „△“ oder „▽“ die Option **Install**. Rufen Sie anschließend mit „◀“ / „▶“ oder **“OK”** das Menü Install auf.

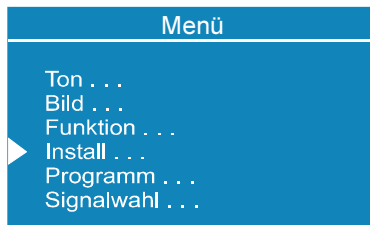

Die im Menü „Install“ mit „△“ oder „▽“ ausgewählte Option wird in der unteren Zeile rot hervorgehoben. Die mit den Tasten „◀“ bzw. „▶“ ausgeführten Änderungen betreffen nur die rot markierte Option in der unteren Zeile.

### Programmauswahl

Zur Auswahl der Programmnummern verwenden Sie entweder die Taste „◀“ oder „▶“, die Zifferntasten oder die Taste für zweistellige Ziffern.

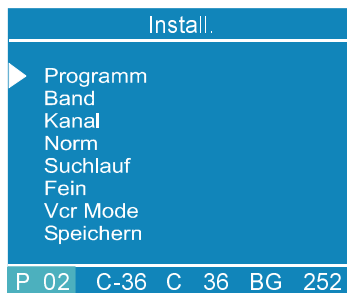

### Band auswählen

Als Frequenzband können Sie entweder

- „C“ oder „S“ wählen. Drücken Sie dazu die Taste „◀“ oder „▶“.

### Kanal wählen

Zur Änderung der **Kanal**-Einstellung verwenden Sie entweder die Taste „◀“ oder „▶“, die Zifferntasten oder die Taste für zweistellige Ziffern mit den Zifferntasten.

#### **Für Band C:**

01 - 83, WEST EUROPE (Westeuropa).

01 - 76, FRANCE (Frankreich).

04 - 09, FRANCE 2 (Frankreich 2).

#### **Für Band S:**

01 - 41 für alle Kanaltabellen..

#### **Norm auswählen**

Auf der Option **Norm** können Sie mit der Taste „◀“ oder „▶“ die Norm auf **B/G, L/L'** einstellen.

#### **Suchlauf starten**

Um den Sendersuchlauf zu starten, drücken Sie die Taste „▶“ (vorwärts) oder „◀“ (rückwärts). Wenn ein Signal gefunden wurde oder wenn nach erfolgter Suche das Ende des Frequenzbands erreicht ist, können Sie mit „◀“ oder „▶“ den Suchprozess fortsetzen. Um den Suchprozess bei Bedarf anzuhalten, drücken Sie erneut „◀“ oder „▶“.

#### **Feinabstimmung**

Wenn Sie mit der Bildqualität nicht zufrieden sind, können Sie das Bild (nach der Grobeinstellung) mit der Feinabstimmung nachregeln.

Drücken Sie auf der Option **Feinabstimmung** die Taste „◀“ oder „▶“, bis das Bild optimal eingestellt ist.

Normalerweise befindet sich der Cursor für die Feinabstimmung in der Nähe der linken Seite der Skala und wird durch einen Pfeil angezeigt.

#### **VCR-Modus einstellen (Videorecorder)**

- Diese Option ist in den Modi **TV, AV-1, AV-2, AV-3, S-VIDEO** sichtbar.
- Wenn Sie in diesen AV-Modi eine **VCR**-Bildquelle ansehen möchten, sollten Sie **VCR** auf „Ein“ setzen. Dazu führen Sie den Cursor auf diese Option, und drücken Sie „◀“ oder „▶“, sodass „Ein“ ausgewählt ist.
- Wenn Sie sich eine **DVD** ansehen möchten, setzen Sie diese Einstellung auf „Aus“. Bei **DVD** wird ein anderes Signal als bei **VCR** verwendet. Um eine bessere Bildqualität zu erhalten, setzen Sie daher den **VCR**-Modus auf „Aus“.

### Einstellungen speichern

- Drücken Sie auf der Fernbedienung „OK“, oder speichern Sie die Einstellungen direkt.
- oder
- Gehen Sie auf **Speichern**, und drücken Sie “◀” / “▶” oder “OK”, um die Einstellungen im Menü Install. zu speichern.

### Das Menü „Programm“

- Gehen Sie entweder durch Betätigen der Taste „i“ direkt in das Menü Programm,
- oder
- Drücken Sie die Taste „M“. Sie befinden sich nun im Hauptmenü. Im Hauptmenü wählen Sie mit der Taste “△” oder “▽” die Option **Programm**. Rufen Sie anschließend mit “◀” / “▶” oder “OK” das Menü Programm auf.

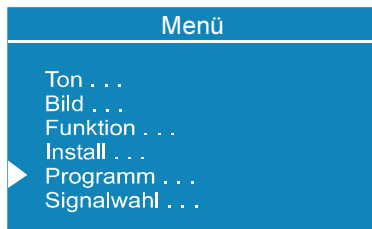

Durch Verschieben des Cursors in vier Richtungen können Sie 20 Programme auf derselben Seite erreichen. Durch Vor- und Zurückblättern der Seiten mit den Navigationstasten können Sie alle Programme im TV-Modus auswählen (nicht im AV-Modus).

Bei Cursorbetätigung erfolgt die Programmwahl automatisch. Zur Programmwahl können Sie auch die Zifferntasten bzw. die Taste für zweistellige Ziffern verwenden. Auch auf diese Weise erfolgt die Programmauswahl automatisch. Der TV-Status wird ebenfalls durch die Programmwahl verändert. Wenn Sie für die Programmwahl die Taste für zweistellige Ziffern verwenden, wird die Programmnummer der TV-Statusanzeige als „P —“Maske dargestellt. Anschließend werden die Ziffern mit den Zifferntasten in die Maske eingetragen.

Als Programmnummern sind Zahlen zwischen 00 und 99 zulässig. Programmnamen können aus maximal 4 Zeichen bestehen. Nach dem automatischen Speichern sind die Programmnamen folgendermaßen verzeichnet:

- Kanal-Suche „C-01“ oder „S-01“ (Band- und Kanalnummer) oder der Name des **eingestellten Senders**.

Programm.		P 02	
01	C-01	11	----
▶ 02	C-02	12	----
03	C-03	13	----
04	C-04	14	----
05	S-01	15	----
06	S-02	16	----
07	----	17	----
08	----	18	----
09	----	19	----
10	----	20	----
Name		Einfügen	
Löschen		Auto. Speich.	

Im unteren Bereich des Menüs befinden sich verschiedene Sortierfunktionen. Jede dieser Funktionen wird mit einer Farbtaste (s.o.) aktiviert. Mit der Funktion **Name** lässt sich der Programmname ändern. Mit **Löschen** können Sie ausgewählte Programme löschen. Mit **Einfügen** fügen Sie Programme an eine andere Stelle der Programmliste ein. Mit der Funktion **Auto Speich.** wird das Menü Auto Speich. aufgerufen.

#### Name:

Um den Namen des gewünschten Programms zu ändern, wählen Sie das Programm aus, und drücken Sie die **rote** Taste (**Name**). Das erste Zeichen des gewählten Programmnamens blinkt. Um das Zeichen zu ändern, drücken Sie die Taste “△” oder “▽”. Mit der Taste “◀” oder “▶” können Sie andere Zeichen auswählen. Wenn sich der Cursor auf dem letzten

Zeichen des Programmnamens befindet, bewegen Sie mit “▶” wieder an den Anfang. Wenn sich der Cursor auf dem ersten Zeichen des Programmnamens befindet, bewegen Sie mit “◀” auf das letzte Zeichen.

Nach dem Ändern wird der neue Name durch Betätigen der **roten** Taste (**Speichern**) gespeichert. Durch Aktivieren der Funktion **Name** sind die Funktionen **Einfügen**, **Löschen** und **Auto Speich.** inaktiv. Gleichzeitig wird die Funktion **Abbruch** verfügbar. Sie können damit die Namensänderung rückgängig machen, wenn Sie den neuen Namen nicht speichern möchten.

Diese Funktion aktivieren Sie mit der **blauen** Taste.



#### Einfügen:

Wenn Sie die **grüne** Taste (**Einfügen**) drücken, werden die Funktionen **Name**, **Auto Speich.** und **Löschen** ausgeblendet, und das ausgewählte Programm (A) wird mit Pfeil angezeigt. Die automatische Auswahl ist außer Kraft gesetzt. Markieren Sie mit den Navigationstasten den neuen Platz (B) für das Programm. Durch erneutes Betätigen der grünen Taste wird das Programm am gewünschten Platz (B) eingefügt.

Um die Funktion „**Abbruch**“ beim „**Einfügen**“-Vorgang zu aktivieren, drücken Sie die **blaue** Taste.

#### Löschen:

Um die Funktion „**Löschen**“ zu aktivieren, drücken Sie die gelbe Taste (die Funktionen **Name**, **Einfügen** und **Auto Speich.** sind inaktiv). Durch erneutes Betätigen der gelben Taste werden die ausgewählten Programme aus der Programmliste gelöscht, und die anderen Programme rücken entsprechend auf. Mit der blauen Taste brechen Sie den **Löschen**-Vorgang ab.

#### Automatisches Speichern:

Um das Menü Auto Speich. aufzurufen, drücken Sie die blaue Taste. Näheres über die einzelnen Funktionen lesen Sie unter „**Automatisches Speichern**“.

Die Funktion Auto Speich. sucht und sortiert alle Kanäle, die in Ihrer Region verfügbar sind, und speichert diese automatisch in Ihrem Fernsehgerät.



Wählen Sie zu allererst mit den Tasten “<” oder “>” das „**Land**“ aus.

Wenn Sie die Funktion **Auto Speich.** vor dem Start abbrechen möchten, drücken Sie auf „**TV**“. Um die Option **Neu-Start** zu wählen, drücken Sie die Taste “△” oder “▽”. Bestätigen Sie anschließend mit “<” oder “>”.

Nach Abschluss des automatischen Speichervorgangs wird auf dem Bildschirm eine Programmliste angezeigt. In der Programmliste finden Sie die Programmnummern mit den dazugehörigen Programmnamen.

Wenn Ihnen die Programmnummern und/oder -namen nicht zusagen, können Sie diese im Menü Programm ändern.

#### Das Menü „Signalauswahl“

Sie können Ihr Fernsehgerät in einen AV-Modus schalten, indem Sie die Taste „AV“ drücken oder im Menü „Signalauswahl“ den entsprechenden Modus auswählen.

Wenn sich das Gerät im AV-Modus befindet, können Sie Ihr Fernsehgerät im Menü “Signalauswahl” auf TV oder andere AV-Modi schalten. Das Menü “Signalauswahl” rufen Sie im Hauptmenü auf.

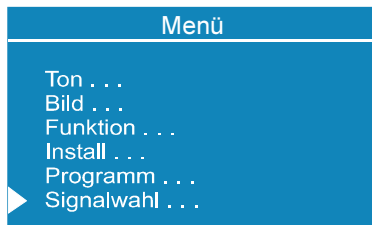

Im Hauptmenü wählen Sie zunächst mit “ $\Delta$ ” oder “ $\nabla$ ” das Menü “Signalwahl” aus und rufen es anschließend mit “ $\leftarrow$ ” / “ $\rightarrow$ ” oder “OK” auf. Im Menü “Signalwahl” können Sie den Cursor mit “ $\Delta$ ” oder “ $\nabla$ ” verschieben. Wenn sich der Cursor auf der gewünschten Option befindet, bestätigen Sie mit OK oder “ $\leftarrow$ ” oder “ $\rightarrow$ ”. Der ausgewählte Modus wird nun auf dem Bildschirm angezeigt.

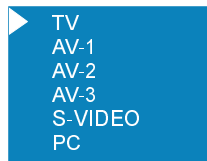

## Weitere Funktionen

### TV Status

Zum TV-Status gehören **Programmnummer**, **Programmname** oder **AV** (oben links am Bildschirm) und **Sleep Timer** (die verbleibende Zeit wird bei aktivem Sleep Timer oben rechts am Bildschirm angezeigt). Auch die **Klanganzeige** und das **Bildformat** werden mit ihnen zusammen angezeigt. Jeweils nach dem Programmwechsel werden diese Statusinformationen 3 Sekunden lang angezeigt.

**P 01** Programmnummer

**PR 01** Programmname (4 Zeichen)

Diese Anzeigen werden eingeblendet, wenn Sie mit den Zifferntasten ein neues Programm aufrufen, oder wenn Sie eine der Tasten „P<P“, „-P/CH“, „P/CH+“, „TV“, „AV“ oder „EI“ drücken.

### Programmtausch (P<P)

Mit dieser Taste schalten Sie auf das vorherige Programm zurück. Wenn Sie mehrmals auf die Taste „P<P“ drücken, schaltet das Fernsehgerät zwischen den beiden zuletzt eingeschalteten Programmen um.

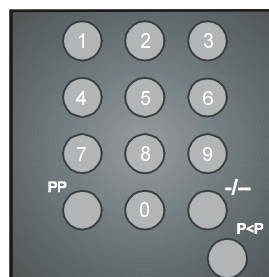

### Zweistellige Ziffern (- / --)

Wenn Sie die Taste für zweistellige Ziffern drücken, wird anstelle der Programmnummer diese Maske eingeblendet.

**P - -**

Geben Sie nun nacheinander die beiden Ziffern der Programmnummer ein, um das gewünschte Programm aufzurufen. Wenn Sie beim Drücken der Zifferntasten zu lange zögern, erlischt die Anzeige, und die Funktion wird nicht ausgeführt. Nach Eingabe der ersten Ziffer darf auch die zweite Ziffer nicht zu spät gedrückt werden. Die zulässige Verzögerungszeit beträgt 3 Sekunden.

### Persönliche Einstellungen (PP)

Wenn Sie die Taste „PP“ drücken, werden alle voreingestellten Werte wiederhergestellt.

**PP**

### Tonanzeige

Als Alternativen werden Mono, Stereo, Dual I oder Dual II angezeigt. Diese Anzeige wird am Bildschirm unter der Programmnummer eingeblendet. Zur Auswahl der Toneinstellungen Mono, Stereo, Dual I oder Dual II verwenden Sie die Taste „I-I“.

### Mono

Bei Mono-Übertragungen bzw. bei Mono-Einstellung in Stereo-Übertragungen.

### Stereo

Bei **Stereo**-Übertragungen.

### Dual - I

Bei Zweikanalton-Übertragungen. Dual I ist als Standard eingestellt und kann über die Fernbedienung auf Dual II umgeschaltet werden.

### Dual - II

Wenn Dual II über die Fernbedienung eingestellt wird.



### Bildformat

Die Bildformat-Anzeige erscheint, wenn die „“-Taste gedrückt wird. Mit der Taste „“ kann das Bildformat auf **Auto, 4:3, 16:9, Cinema, Subtitle, Zoom** oder **Panorama** geändert werden.

### Sleep Timer-Anzeige

Diese Anzeige wird im oberen rechten Bereich des Bildschirms eingeblendet, wenn ein neues Programm über die Eingabetasten oder durch Betätigen der „**P<P**“, „**-P/CH**“, „**P/CH+**“, „**TV**“, „**AV**“ oder „“-Taste aufgerufen wird. Wenn der Sleep Timer aktiviert ist, wird er gemeinsam mit dem TV-Status angezeigt und nach 3 Sekunden ausgeblendet.

Nach Ablauf der im Sleep Timer eingestellten Zeit schaltet das Gerät auf Bereitschaft.

0:15

### Stummschalten-Anzeige

Bei ausgeschalteten Lautsprechern ist diese Anzeige oben in Bildschirmmitte eingeblendet. Sie erlischt, wenn die Lautsprecher wieder eingeschaltet werden.



Um die Lautsprecher wieder einzuschalten, gibt es zwei Möglichkeiten: Betätigen Sie die Taste „“, um die Lautstärke wieder auf den vorherigen Wert zu setzen, oder regeln Sie die Lautstärke mit der Taste „**>**“ vom Minimum auf den gewünschten Wert hoch. Beim Verringern des Lautstärkepegels mit „**Vol-**“ bleibt der Ton weiter abgeschaltet. Erst wenn Sie die Lautsprecher wieder einschalten, wird die neue, leisere Lautsprechereinstellung wirksam.

### Abschalt-Timer bei fehlendem Signal (TV)

Wenn 5 Minuten lang **kein gültiges Signal empfangen wird und in dieser Zeit keine** Eingabe von der Fernbedienung erfolgt, schaltet das Gerät auf Bereitschaft.

Falls während dieser 5 Minuten Zeitspanne eine Eingabe auf der Fernbedienung erfolgt, wird der Timer angehalten. Bleibt das Signal wiederum aus, so beginnt der Timer nach 3 Sekunden wieder mit dem 5-Minuten-Countdown. Im AV-Modus ist diese Funktion nicht wirksam.

4:31

### Abschalten bei fehlendem Signal (PC)

Wenn innerhalb von 5 Minute kein gültiges Signal erkannt wird, geht das System in den Bereitschaftsmodus. Um das System einzuschalten, drücken Sie auf die „Stand-By“-Taste.

Kein PC Eingabe



Der letzte Status wird wiederhergestellt: Das System startet entweder vom Fernsehgerät oder vom PC aus, d.h. je nachdem, welcher Status vor dem Bereitschaftsmodus bzw. vor dem Abschalten vorlag. Beachten Sie bitte, dass die SCART-Eingänge am Fernsehgerät und am PC Vorrang haben.

### Lautstärkeskala

Diese Anzeige befindet sich in der unteren Bildschirmmitte. Wenn Sie die Tasten **◀ +** oder **▶ -** auf der Fernbedienung oder oben am Fernsehgerät drücken. Frontblende drücken, wird die Lautstärkeskala eingeblendet, sofern sich kein Menü am Bildschirm befindet. Die Skala bleibt nach Ende der Eingabe noch 3 Sekunden lang eingeblendet.



### AV-Betriebsarten

Mit der Taste „**AV**“ schalten Sie Ihr Fernsehgerät in den AV-Modus um (außer im Videotext-Modus). Die folgenden AV-Modi werden durch Drücken dieser Taste nacheinander aufgerufen: AV-1, AV-2, AV-3, S-VIDEO, PC.

Um den AV-Modus abzubrechen, drücken Sie die Taste „**TV**“, eine Zifferntaste oder **“- P/CH” / “P/CH +”**.

### Signal außerhalb des Bereichs

Wenn das PC-Eingangssignal nicht von dem LCD-TFT-Fernsehgerät unterstützt wird, erscheint die Meldung „Signal ausser intervall“, und der Bildschirm wird gelöscht.

Signal ausser intervall

## PC-MODUS

### Installation

- Schalten Sie Computer und Monitor aus, bevor Sie das Kabel anschließen.
- Der Monitor wird mit einem 15-poligen Kabel geliefert. Schließen Sie das eine Ende des Signalkabels am 15-poligen Anschluss Ihres Computers an.

15 Pin Mini D-Sub Connector

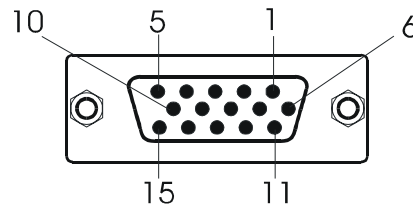

- Drehen Sie die Steckerschrauben mit den Fingern fest, so dass die Stecker gesichert sind.
- Wenn Sie einen PC mit Microsoft Plug & Play-Grafikkarte und dem Betriebssystem Windows verwenden, wählt das System die entsprechende Synchronisation für Ihren Monitor aus.

### Von TV auf PC umschalten

Drücken Sie die PC-Taste, um direkt in den PC-Modus umzuschalten.

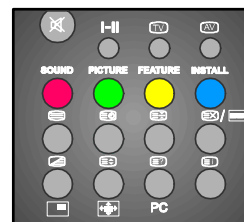

### Hauptmenü im PC-Modus:

Rufen Sie mit der Fernbedienungstaste „**M**“ das Hauptmenü auf.

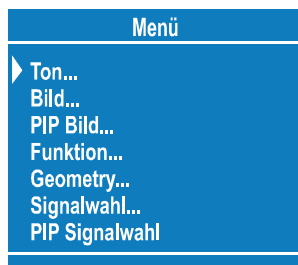

### Das Tonmenü

Im Hauptmenü wählen Sie mit der Taste „△“ oder „▽“ die Option „Ton“ aus, und drücken Sie die Taste „◀“, „▶“ oder „OK“, um das Tonmenü aufzurufen.

Die Optionen dieses Menüs werden ab [Seite 11](#) unter Tonmenü beschrieben.

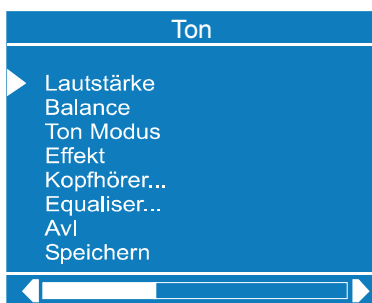

### Das Bildmenü

Im Hauptmenü wählen Sie mit der Taste „△“ oder „▽“ die Option „Bild“ aus, und drücken Sie die Taste „◀“, „▶“ oder „OK“, um das Bildmenü aufzurufen.

Mit Ausnahme des Bildmodus sind alle Einstellungen in diesem Menü identisch mit den Einstellungen im TV-Bildmenü, das ab [Seite 14](#) erläutert wird. Der Bildmodus kann im PC-Betrieb auf **Auto**, **4:3** und **16:9** eingestellt werden.



### PIP-Bild (Bild-im-Bild)

Im Hauptmenü wählen Sie mit der Taste „△“ oder „▽“ die Option „**PIP-Bild**“ aus, und drücken Sie die Taste „◀“, „▶“ oder „OK“, um das PIP-Menü aufzurufen.

Das Menü wird zusammen mit dem Bild-im-Bild am Bildschirm eingeblendet. Anderenfalls wird die Meldung „PIP - kein Signal“ unten am Menü angezeigt.

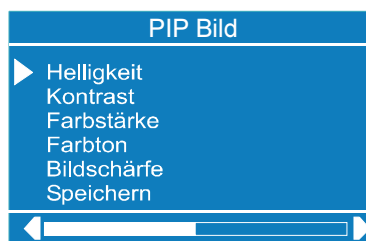



Das PIP (Bild im Bild) wird mit der Taste „■“ eingeblendet. Mit dem Drücken der „OK“-Taste wählen Sie das PIP-Fenster aus und der Rahmen des PIP-Fensters wird grün. Die Position des PIP-Fensters kann mit der Taste „◀“ / „▶“ verändert werden. Es gibt sechs verschiedene PIP-Positionen. Die Größe des PIP wird mit der „▽“-Taste verringert und mit der „△“-Taste vergrößert. Es stehen drei verschiedene PIP-Größen zur Verfügung.

Das Programm in dem PIP-Fenster wird auf- oder abwärts verändert, indem die „P/CH+“ / „P/CH“-Tasten betätigt werden. Auch der AV-Modus ist im PIP-Fenster verfügbar. Die Eingabetasten sind für das PIP-Fenster nicht aktiv.





Das PIP-Fenster wird mit der „■“-Taste wieder abgeschaltet.

## PC und Bild

Das „PC und Bild“-Layout wird mit der Taste „“ am Bildschirm angezeigt. Der Bildschirm wird bei diesem Layout in zwei Hälften geteilt. Durch Drücken der „OK“-Taste wird eines der Fenster ausgewählt, und der Rahmen dieses Fensters wird grün. Mit der Taste „“ können Sie zwischen PC und Bild wechseln.

Um das „PC und Bild“-Layout wieder zu entfernen, drücken Sie die TV-Taste.

### Das Funktionsmenü:

Im Hauptmenü wählen Sie mit der Taste „“ oder „“ die Option „Funktion“ aus, und drücken Sie die Taste „“, „“ oder „OK“, um das Funktionsmenü aufzurufen.



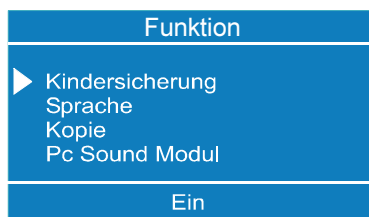

Die Optionen dieses Menüs werden ab [Seite 16](#) unter Funktionsmenü beschrieben.





### PC Ton Modus

Das Gerät wählt den Ton Modus im PC Betrieb aus. Beachten Sie dabei : Falls PIP (Bild in Bild) eingeschaltet ist und der Rahmen grün leuchtet, schaltet der Ton zu dem PIP Bild. Immer dann wenn Sie PIP schließen oder der Bildrahmen blau ist, schaltet der Ton in den PC Modus zurück.



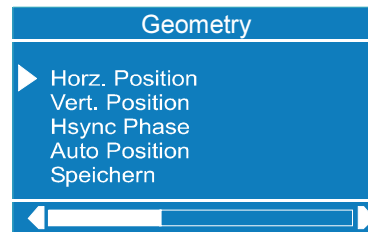

### Das Geometriemenü:

Im Hauptmenü wählen Sie mit der Taste „“ oder „“ die Option „Geometrie“ aus, und drücken Sie die Taste „“, „“ oder „OK“, um das Geometriemenü aufzurufen.





Stellen Sie mit den Tasten „“, „“ die erforderliche Horizontal-, Vertikallage oder Hsync-Phase ein.

Sie können die Positionseinstellung auch direkt mit Auto-Position durchführen.





Wählen Sie mit der Taste „“ oder „“ die Option „Auto-Position“, und drücken Sie die Taste „“ oder „“.

Unten im Menü wird die Meldung „Bitte warten“ angezeigt. Nach wenigen Sekunden wird die Bildschirmgeometrie automatisch eingestellt.

**Warnhinweis:** Die Funktion Auto-Position sollte mit Vollbild durchgeführt werden, damit das Gerät ordnungsgemäß eingestellt wird.

Um diese Menüeinstellung zu speichern, wählen Sie mit der Taste „“ oder „“ die Option „Speichern“, und drücken Sie auf „OK“. Im unteren Bereich des Menüs wird einige Sekunden lang die Meldung „Gespeichert“ angezeigt.

### Signalmenü:

Im Hauptmenü wählen Sie mit der Taste „“ oder „“ die Option „Signal“ aus, und drücken Sie die Taste „“, „“ oder „OK“, um das Signalmenü aufzurufen.

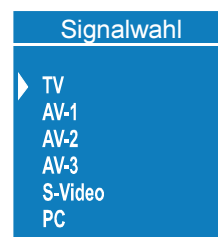

Wählen Sie eine der verfügbaren Signalquellen TV, AV-1, AV-2, AV-3, S-VIDEO oder PC aus, indem Sie die Taste „◀“, „▶“ oder „OK“ drücken.

### PIP-Signalmenü:

Dieses Menü ist verfügbar, wenn das Bild-im-Bild angezeigt wird.

Im Hauptmenü wählen Sie mit der Taste „△“ oder „▽“ die Option „PIP-Signal“ aus, und wählen Sie eine der verfügbaren Signalquellen TV, AV-1, AV-2, AV-3 oder S-VIDEO aus, indem Sie Taste „◀“, „▶“ drücken und anschließend mit „OK“ bestätigen.

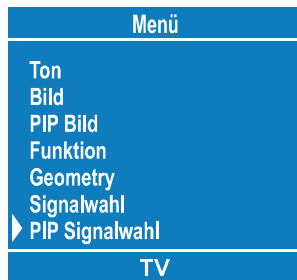

### Videotext

Videotext ist ein Informationssystem, bei dem Texte auf Ihrem TV-Bildschirm angezeigt werden. Mit dem Videotext-Informationssystem können Sie sich Informationsseiten über die Themen anzeigen lassen, die Sie im Inhaltsverzeichnis (Index) finden.

Im Textmodus steht die Bildschirmanzeige nicht zur Verfügung.

Kontrast-, Helligkeit- und Farbreglung sind im Textmodus nicht verfügbar; Lautstärkeregelung ist möglich.

### Videotext aktivieren

- Um Videotext zu aktivieren, wählen Sie einen TV-Sender aus, der Videotext überträgt.
- Betätigen Sie die Taste „☰“ (VIDEOTEXT). Normalerweise erscheint nun das Inhaltsverzeichnis (Index) am Bildschirm.

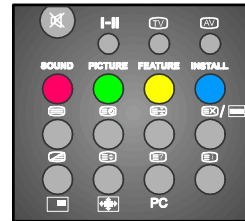

### Videotextseite aufrufen

- Geben Sie mit den Zifferntasten die Nummer der gewünschten Videotextseite ein.

Die gewählte Seitennummer wird oben links am Bildschirm angezeigt. Der Videotext-Seitenzähler sucht nun so lange, bis die ausgewählte Seite erreicht ist. Die gewünschten Informationen werden am Bildschirm angezeigt.



- Mit der Taste „P/CH +“ blättern Sie den Videotext jeweils eine Seite weiter.
- Mit der Taste „- P/CH“ blättern Sie den Videotext jeweils eine Seite zurück.



### Indexseite aufrufen

- Um die Seitennummer für den Index aufzurufen (normalerweise Seite 100), drücken Sie die Taste „☰“.



### Teletext zusammen mit TV-Programm anzeigen

- Drücken Sie die Taste „☰“. Der Text überlagert nun das Programm auf dem Bildschirm.
- Betätigen Sie nun die Taste „☰“ erneut, um zu der Teletextseite zurück zu gelangen.

## Doppelte Texthöhe einstellen

- Drücken Sie die Taste „“, um die obere Hälfte der Seite in doppelter Schriftgröße anzuzeigen.
- Drücken Sie die Taste „“ erneut, um die untere Hälfte der Seite in doppelter Schriftgröße anzuzeigen.
- Um die gesamte Seite wieder in normaler Schriftgröße anzuzeigen, drücken Sie nochmals die Taste „“.



## „Versteckte“ Informationen zeigen

- Auf Quiz- oder Spielseiten rufen Sie mit der Taste „“ die versteckten Antworten/ Lösungen auf.
- Wenn Sie die Taste „“ nochmals drücken, sind die angezeigten Antworten wieder verborgen.

## Automatischen Seitenwechsel anhalten

Die ausgewählte Videotextseite enthält möglicherweise mehr Informationen, als der



Bildschirm fassen kann. Die übrigen Informationen werden nach einer Verzögerungszeit angezeigt.

- Drücken Sie die Taste „“, um den automatischen Seitenwechsel anzuhalten.
- Drücken Sie die Taste „“ erneut, um die nächste Seite anzuzeigen.

## Unterseite aufrufen

Unterseiten sind Abschnitte von längeren Videotextseiten, die nur abschnittsweise am Bildschirm angezeigt werden können.

- Rufen Sie die gewünschte Videotextseite auf.
- Drücken Sie die Taste „“.
- Geben Sie mit den Zifferntasten vier Ziffern ein (z.B. 0001), um die gewünschte Unterseite aufzurufen.

- Wenn die ausgewählte Unterseite nicht nach kurzer Zeit angezeigt wird, drücken Sie die Taste „“. Das TV-Programm erscheint am Bildschirm.
- Wenn die gewählte Teletextseite aufgefunden ist, wird die Seitennummer rechts oben am Bildschirm angezeigt.
- Um die gewählte Teletextseite anzuzeigen, drücken Sie die Taste „“.

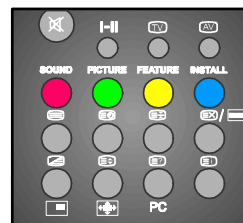

## Videotext beenden

- Drücken Sie auf „TV“ oder „“. Der Bildschirm schaltet in den TV-Modus.

## Uhrzeit anzeigen

- Wenn Sie ein TV-Programm mit Videotext-Übertragung ansehen, drücken Sie auf „“. Die aktuelle Uhrzeit wird aus dem Videotextsignal entnommen und oben rechts am

Bildschirm angezeigt, bis Sie die Taste „“, „AV“, oder „M“ drücken.

- Wenn Sie ein Programm ohne Videotext-Übertragung ansehen, werden keine Zeitdaten angezeigt.

## Fasttext

Ihr Gerät unterstützt das Videotextsystem mit 7 gespeicherten Seiten. Wenn Sie eine von den 7 Seiten aufrufen, die sich im Speicher befindet, wird diese Seite ohne Suche sofort angezeigt.

- Mit der Taste „P/CH +“ blättern Sie den Videotext jeweils eine Seite weiter.
- Mit der Taste „- P/CH“ blättern Sie den Videotext jeweils eine Seite zurück.

## Für Fasttext

Die Themenüberschrift für die Informationen ist möglicherweise farbig dargestellt.

- Betätigen Sie die entsprechende **rote**, **grüne**, **gelbe** oder **blaue** Farbtaste, um die gewünschte Seite schnell aufzurufen.

## Anschluss externer Geräte

Sie können eine breite Palette von Audio- und Videogeräten an Ihr Fernsehgerät anschließen.

Die Anschlussdiagramme am Ende dieses Abschnitts zeigen Ihnen, wo die verschiedenen externen Geräte an der Rückseite Ihres Fernsehgeräts angeschlossen werden sollten.

### PC-Tonanschluss

- Verbinden Sie den PC-Audioausgang über ein Stereoanschlusskabel mit dem **PC-Audioeingang** des TFT-Geräts.
- Im Hauptmenü wählen Sie mit der Taste „ $\Delta$ “ oder „ $\nabla$ “ die Option „Funktion“ aus, und drücken Sie die Taste „ $\leftarrow$ “, „ $\rightarrow$ “ oder „OK“, um das Funktionsmenü aufzurufen. Gehen Sie mit der Taste „ $\Delta$ “ oder „ $\nabla$ “ auf die Option „PC-Tonmodus“, und wählen Sie mit der Taste „ $\leftarrow$ “, „ $\rightarrow$ “ oder „OK“ unter den Möglichkeiten TV, AV-1, AV-2, AV-3 und PC die Option **PC** aus.
- Im Hauptmenü sollte auch unter **Signal** die Option **PC** eingestellt werden.

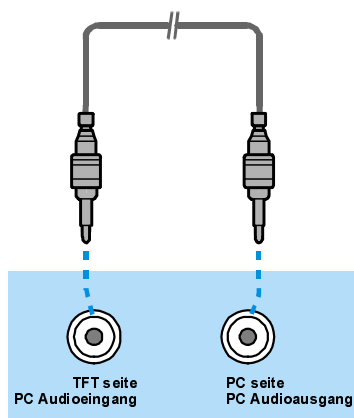

## Über den Scart-Anschluss

Ihr Fernsehgerät ist mit zwei Euro-Scart-Anschlüssen ausgestattet. Externe Geräte (z.B. Videorecorder, Decoder usw.), die über eigene Scart-Anschlüsse verfügen, schließen Sie am **SCART-Eingang** des Fernsehgeräts an.

Wenn an den Scart-Anschlüssen ein externes Gerät angeschlossen ist, schaltet das Fernsehgerät automatisch in den AV-Modus. Wenn an beiden Anschlüssen Geräte angeschlossen sind, hat SCART-1 Vorrang.

Wenn Sie im AV-Modus die „**INFO**“-Taste drücken, wird die TV-Statusanzeige eingeblendet.

### Antennenanschluss

Wenn Sie am TV externe Geräte anschließen möchten (z.B. Video, Decoder usw.), die nicht über Scart-Anschlüsse verfügen, schließen Sie diese am Antenneneingang Ihres Fernsehgeräts an.

**Wenn der Videorecorder am Antenneneingang angeschlossen ist, sollten Sie Programm 0 für das Videosignal verwenden.**

### Decoder

Das Kabelfernsehen bietet Ihnen eine große Auswahl an Programmen. Einige Programme sind freigegeben, andere wiederum sind gebührenpflichtig. D.h. Sie schließen mit der Fernsehgesellschaft, deren Programme Sie empfangen möchten, einen Vertrag ab. Diese Gesellschaft liefert Ihnen einen passenden Decoder, der die Programme entschlüsselt.

Weitere Informationen erhalten Sie bei Ihrem Händler. Lesen Sie dazu auch in dem Decoder-Handbuch nach.

### Decoder mit Antennenanschluss an das Fernsehgerät anschließen

- Schließen Sie das Antennenkabel an.

### **Decoder ohne Antennenanschluss an das Fernsehgerät anschließen**

- Schließen Sie den Decoder mit dem Scart-Kabel (bzw. RCA-Kabel) an den **EXTERNAL** - Anschluss (bzw. RCA-Anschluss) Ihres Fernsehgeräts an (optional). Wenn Ihr Decoder über einen Scart- / RCA-Anschluss verfügt, erhalten Sie auf diese Weise eine bessere Bildqualität.

### **TV und Videorecorder**

- Schließen Sie die Antennenkabel an.

Sie erhalten eine bessere Bildqualität, wenn Sie das Gerät über ein Scart-Kabel an den **optionalen EXTERNAL-Anschluss** anschließen.

### **NTSC-Wiedergabe**

Schließen Sie den NTSC-Videorecorder an einen der beiden Scart-Anschlüsse auf der Rückseite des Fernsehgeräts an.

Wählen Sie anschließend mit der „**AV**“-Taste den Modus **AV-1** oder **AV-2** aus.

### **Testsignal des Videorecorders suchen und speichern**

- Ziehen Sie den Antennenstecker aus der Buchse „**ANT**“ ihres Videorecorders ab.
- Schalten Sie Ihr Fernsehgerät ein, und schalten Sie den Videorecorder auf Testsignal. (Lesen Sie dazu auch in dem Videorecorder-Handbuch nach.)
- Suchen Sie das Testsignal Ihres Videorecorders auf dieselbe Weise, wie Sie auch die TV-Signale gesucht (und gespeichert) haben. Siehe Installieren, Suchen und Speichern von TV-Kanälen. Speichern Sie das Testsignal auf Programmplatz 0.
- Wenn Sie das Testsignal gespeichert haben, schließen Sie das Antennenkabel wieder an die Buchse „**ANT**“ des Videorecorders an.

### **Kamera und Camcorder**

#### **Anschließen am AV3- Eingang**

Schließen Sie die Kamera bzw. den Camcorder an der Rückseite Ihres Fernsehgeräts an.

- Schließen Sie Ihre Geräte an die TV-Eingänge **VIDEO** (gelb), **AUDIO R** (rot) und **AUDIO L** (weiß) an. Achten Sie darauf, dass die Farben der Stecker und der Eingangsbuchsen übereinstimmen.

#### **Decoder am Videorecorder anschließen**

Einige Videorecorder verfügen über spezielle Scart-Anschlüsse für Decoder.

- Schließen Sie ein Scart-Kabel an den Scart-Anschluss Ihres Decoders und an den speziellen Scart-Anschluss Ihres Videorecorders an. Lesen Sie dazu die Angaben in dem Videorecorder-Handbuch.
- Wenn Sie Ihren Videorecorder an das Fernsehgerät anschließen möchten, lesen die Informationen in dem Abschnitt “TV und Videorecorder”.

Wenn Sie weitere Geräte an Ihr Fernsehgerät anschließen möchten, wenden Sie sich an Ihren Händler.

#### **Kopfhörer anschließen**

Schließen Sie Ihren Kopfhörer am Stereo-Kopfhöreranschluss (HP) der Geräterückseite an.

#### **PC anschließen**

Schließen Sie den PC-Monitor mit dem 15-poligen PC-Kabel an den 15-poligen Anschluss auf der Rückseite des Computers an. Näheres zur Installation erfahren Sie unter **Installation** im PC-Modus.

#### **Anschluss am S-VIDEO-Eingang**

Schließen Sie die Kamera bzw. den Camcorder an der Rückseite Ihres Fernsehgeräts an.

- Schließen Sie das Gerät mit den S-VIDEO-Kabeln am S-VIDEO-Eingang auf der Rückseite des Fernsehgeräts an.

## Anschluss externer Geräte

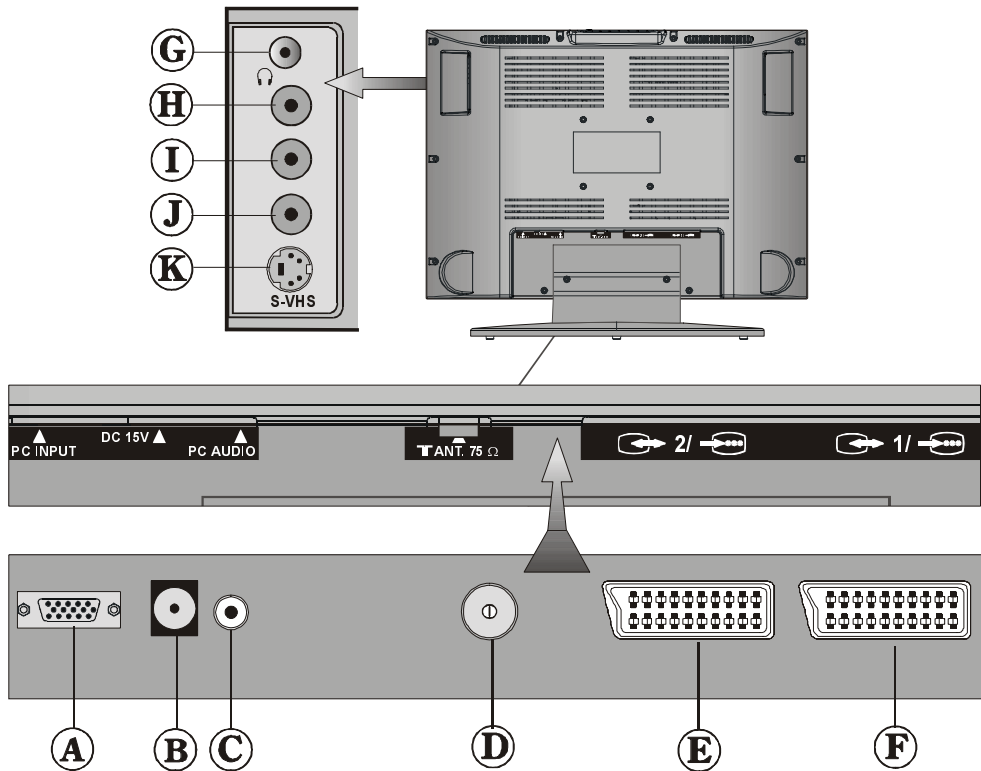

- |   |                                     |   |                          |
|---|-------------------------------------|---|--------------------------|
| Ⓐ | PC-EINGANG                          | Ⓔ | KOPFHÖRER                |
| Ⓑ | 15 V Gleichstrom $\ominus$ $\oplus$ | Ⓕ | AUDIO EINGANG (L)        |
| Ⓒ | PC AUDIOEINGANG                     | Ⓖ | AUDIO EINGANG (R) (AV-3) |
| Ⓓ | ANTENNE                             | Ⓙ | VIDEO EINGANG            |
| Ⓔ | SCART-ANSCHLUSS 2 (AV-2)            | Ⓚ | S-VIDEO EINGANG          |
| Ⓛ | SCART-ANSCHLUSS 1 (AV-1)            |   |                          |



## Antennenanschlüsse

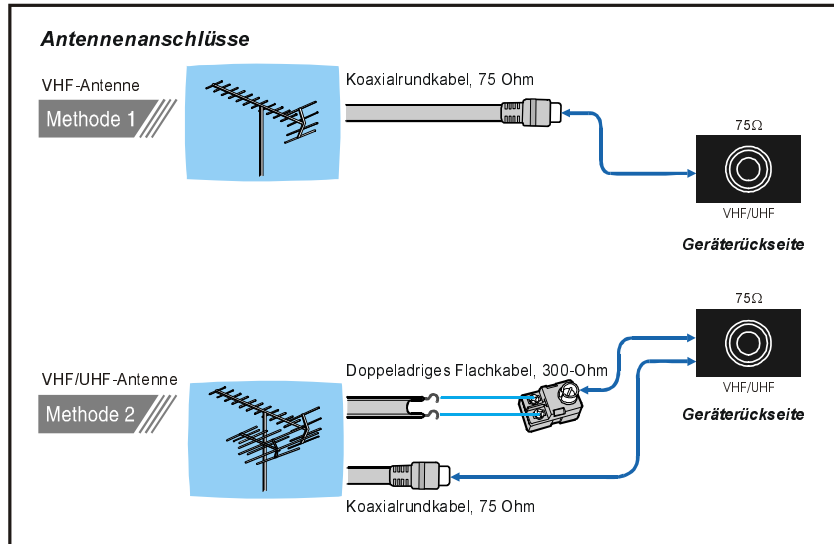

## Anschluss externer Geräte

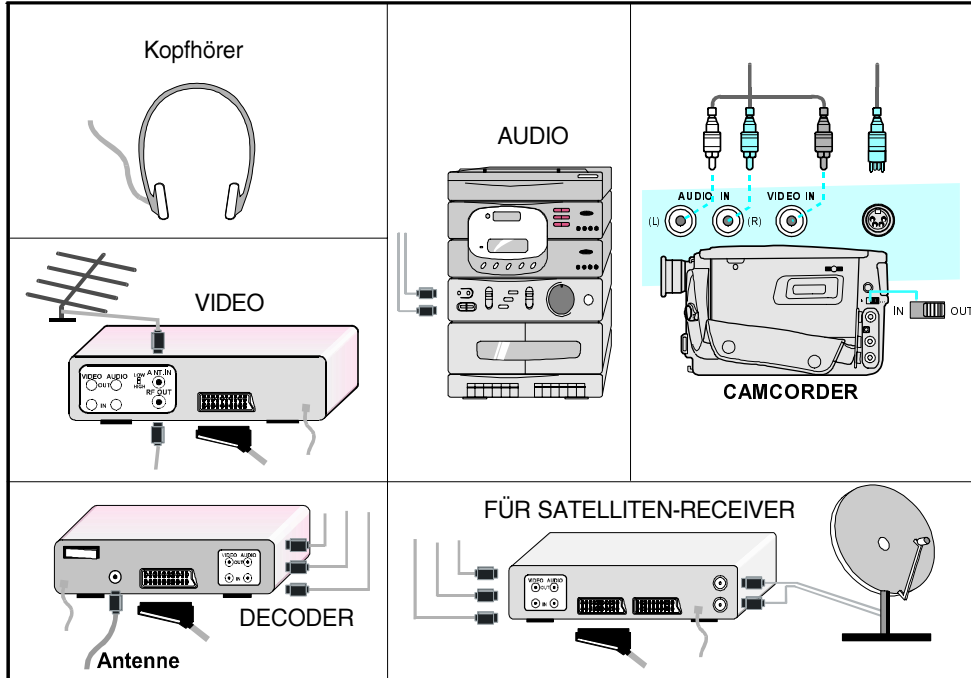

## PC-EINGANG - TYPISCHE ANZEIGEMODI

Der Bildschirm hat eine maximale Auflösung von 1280 x 720, einen vertikalen Synchronisationsfrequenzbereich von 50-75 Hz und einen horizontalen Synchronisationsfrequenzbereich von 30-69 KHz.

In der folgenden Tabelle sind einige typische Anzeigemodi aufgeführt.

Mode	Resolution		Frequency		Sync. Polarity	
	Horizontal	Vertical	Hor. (kHz)	Ver. (Hz)	Hor.	Ver.
1	640	400	31.5	70	-	+
2	640	480	31.5	60	-	-
3	640	480	37.9	72	-	-
4	640	480	37.5	75	-	-
5	720	400	31.5	70	-	+
6	800	600	35.2	56	+	+
7	800	600	37.9	60	+	+
8	800	600	48.1	72	+	+
9	800	600	46.9	75	+	+
10	1024	768	48.4	60	-	-
11	1024	768	56.5	70	+	+
12	1024	768	60.0	75	+	+
13	1280	720	44,8	60	-	+

## Tipps

### Bildschirmpflege

Reinigen Sie den Bildschirm mit einem angefeuchteten, weichen Tuch. Verwenden Sie keine Scheuermittel, damit die Bildschirmbeschichtung nicht beschädigt wird.

### Bildschirmfarben sind unnatürlich

#### Fernsehgerät:

Haben Sie das korrekte TV-System eingestellt? Befindet sich Ihr Fernsehgerät oder Ihre Antennenanlage zu nah an Lautsprechern, nicht geredeten Audiogeräten, Neonlampen usw.?

Berge oder hohe Gebäude in Ihrer Umgebung können doppelte Konturen oder Geisterbilder verursachen. Möglicherweise lässt sich die Bildqualität dadurch verbessern, dass Sie die Ausrichtung der Antenne korrigieren.

Sind Bild oder Videotext nicht zu erkennen? Vergewissern Sie sich, dass die richtige Frequenz eingestellt ist.

Die Bildqualität verschlechtert sich u.U., wenn zwei Peripheriegeräte gleichzeitig an das Fernsehgerät angeschlossen sind. In diesem Fall trennen Sie eines dieser Geräte ab.

#### PC-Monitor:

- Vergewissern Sie sich, dass das Video-(Signal-)Kabel des Monitors sicher und korrekt am 15-poligen Videoanschluss auf der Rückseite des Computers angeschlossen ist.
- Wenn Sie einen Adapter verwenden, um das 15-polige Video-(Signal-)Kabel des Monitors an den Computeranschluss anzupassen, überprüfen Sie die Kontaktbelegung des Monitors.

### Kein Bild auf dem Bildschirm

#### Fernsehgerät:

Ist die Antenne korrekt angeschlossen? Sind die Stecker fest in die Antennenanschlüsse eingesteckt? Ist das Antennenkabel beschädigt?

Werden für den Antennenanschluss geeignete Stecker verwendet?

„Kein Bild“ bedeutet, dass Ihr Fernsehgerät kein Übertragungssignal empfängt. Haben Sie auf der Fernbedienung die richtigen Tasten gedrückt? Versuchen Sie es erneut.

#### PC-Monitor:

- Vergewissern Sie sich, dass das Stromkabel des Monitors ordnungsgemäß an der Steckdose, einem Verlängerungskabel mit Schutzkontakt oder einer Steckerleiste angeschlossen ist.
- Der Monitor ist mit einem elektronischen Netzschalter ausgestattet, der nach Stromausfällen ausgeschaltet bleibt. In diesem Fall ist es erforderlich, den Schalter erneut zu betätigen, um den Monitor einzuschalten. Prüfen Sie, ob die LED an der Gerätefront grün leuchtet.
- Vergewissern Sie sich, dass das Video-(Signal-)Kabel des Monitors sicher und korrekt am 15-poligen Videoanschluss auf der Rückseite des Computers angeschlossen ist.
- Prüfen Sie, ob die Grafikkarte im Steckplatz der PC-Hauptplatine ordnungsgemäß sitzt.
- Prüfen Sie, ob die Helligkeits- und Kontrastwerte am Monitor zu gering eingestellt sind.

### Ton

Sie hören keinen Ton. Haben Sie möglicherweise den Ton mit der Taste „X“ ausgeschaltet? Sind externe Lautsprecher am Fernsehgerät angeschlossen?

Der Klang kommt nur aus einem der Lautsprecher. Ist die Balance extrem in eine Richtung geregelt? Siehe „Das Menü Ton“.

### Fernbedienung

Ihr Fernsehgerät spricht nicht mehr auf die Fernbedienung an. Drücken Sie erneut die „TV“-Taste auf der Fernbedienung. Möglicherweise sind die Batterien der Fernbedienung leer. Sie können auch die Bedienfeldtasten oben am Fernsehgerät benutzen.

Haben Sie das falsche Menü aufgerufen?  
Drücken Sie die „TV“-Taste, um in den TV-Modus zurückzukehren, oder drücken Sie auf „M“, um in das vorige Menü zurückzukehren.

#### Probleme bleiben bestehen:

Schalten Sie Ihr Fernsehgerät aus und anschließend wieder ein. Wenn das Problem dadurch nicht behoben wird, rufen Sie den Kundendienst an. Reparieren Sie das Gerät auf keinen Fall selbst.

### Technische Daten

#### TV-ÜBERTRAGUNGSNORM

PAL SECAM B/G L/L'

#### EMPFANGSKANÄLE

VHF (BAND I: CH2-4, BAND III: CH5-12)

UHF (CH21-69)

KABELKANAL (S1-S41)

#### Eingangssignal

**Video:** Analog 0,7 Vp-p 75 Ohm positiv

**Sync:** TTL-Pegel positiv oder negativ, Separate Sync.

**Horizontalfrequenz** 30 - 69 KHz

**Vertikalfrequenz** 50 - 75 Hz

#### Punktfrequenz

78,75 MHz max.

#### Videokabel/Eingang

15-poliges Mini-Sub-D-Kabel

#### Bildschirm

Größe: 22" (56cm) diagonal

#### Darstellbare Auflösung

1280 x 720 max.

Non-interlaced (progressive Abtastung)

#### Aktiver Anzeigebereich

487,68 mm horizontal x 274,32 mm vertikal

**PROGRAMMSPEICHERPLÄTZE** 100

#### PROGRAMMANZEIGE

On Screen Display (Bildschirmanzeige)

#### HF-ANTENNENANSCHLUSS

75 Ohm, asymmetrisch

#### BETRIEBSSPANNUNG

Netzgerät: **220V Wechselstrom, 50 Hz.**

Fernsehgerät: 15 V Gleichstrom

#### AUDIO-AUSGANG

German + Nicam Stereo

#### AUDIO-AUSGANGSLEISTUNG

2x3 W<sub>RMS</sub>. (%10 THD)

**LEISTUNGS-AUFNAHME :** ca. 94 W

#### Abmessungen (BxHxT)

Breite 570 mm

Höhe 463 mm

Tiefe 240 mm

Gewicht 9.6 kg

#### Erfüllte Normen:

CE, MPR II geringe Emissionen, ISO-9001.

## Table des matières

<b>Boutons de la télécommande .....</b>	<b>36</b>	Menu Son .....	57
<b>Boutons du panneau avant .....</b>	<b>37</b>	Menu Image .....	57
<b>Installation .....</b>	<b>38</b>	PIP Image .....	57
Installation de l'appareil sur le mur		PC et image (P.A.T.): .....	58
(en option) .....	38	Menu spécifications : .....	58
Caractéristiques .....	40	Menu Geometry : .....	58
Caractéristiques de l'écran .....	40	Menu Source : .....	59
<b>Informations sur la sécurité .....</b>	<b>40</b>	Menu Source PIP : .....	59
<b>Avant d'allumer votre téléviseur .....</b>	<b>42</b>	<b>Télétexte .....</b>	<b>59</b>
<b>Mise sous/hors tension du téléviseur .</b>	<b>42</b>	Fonctionnement de la fonction	
<b>Fonctionnement du téléviseur .....</b>	<b>43</b>	télétexte .....	59
Système A.P.S. (système de		Afficher une page télétexte .....	59
programmation automatique) .....	43	Afficher la page d'index .....	60
Fonctionnement avec les boutons		Sélection du Télétexte dans un	
du téléviseur .....	43	programme TV .....	60
Fonctionnement avec la		Afficher le texte en mode ZOOM .....	60
télécommande .....	44	Révéler les informations «cachées»	60
<b>Système de menus .....</b>	<b>44</b>	Arrêter le changement automatique	
Menu Son (Audio) .....	45	de page .....	60
Menu Image .....	48	Sélectionner une page secondaire ...	60
Menu Specif. (Fonctions) .....	50	Quitter la fonction télétexte .....	60
Menu Install (Installation) .....	51	Afficher l'heure .....	60
Menu Programme .....	52	Fastext .....	61
Menu Source AV .....	54	<b>Connexions des équipements</b>	
<b>Autres fonctions .....</b>	<b>54</b>	<b>périphériques : .....</b>	<b>61</b>
Affichage sur l'écran .....	54	Connexion audio du PC .....	61
Basculement de programme (P<P) ..	55	Avec la prise PÉRITEL .....	61
Accès au chaîne a deux chiffres (- /- -)	55	Via l'entrée de l'antenne .....	61
Préférences personnelles (PP) .....	55	Décodeur .....	61
Indicateur audio .....	55	TV et magnétoscope ( sans	
Format d'image .....	55	prise péritel) .....	62
Indicateur de mise en veille : .....	55	Lecture NTSC .....	62
Indicateur de coupure du son .....	56	Rechercher et mémoriser le canal	
Absence de signal (TV) .....	56	de votre magnétoscope .....	62
Absence de signal (PC) .....	56	Caméra ou caméscope .....	62
Indicateur de volume .....	56	Raccordement du décodeur au	
Modes AV .....	56	magnétoscope .....	62
Signal Hors Plage .....	56	Connexion du casque .....	62
<b>Mode PC .....</b>	<b>56</b>	Connexion du PC .....	62
Installation .....	56	<b>Raccordement de l'antenne .....</b>	<b>64</b>
Passer de la TV au PC .....	57	<b>Spécifications de l'entrée PC .....</b>	<b>65</b>
Menu principal en mode PC .....	57	<b>Astuces .....</b>	<b>66</b>
		<b>Spécifications TECHNIQUES .....</b>	<b>67</b>

## Boutons de la télécommande

- ① = Mise en veille
- ② = Curseur vers le haut
- ③ = Curseur de droite
- ④ = OK (mémoriser)
- ⑤ = Touche Informations (Menu PROGRAM)
- ⑥ **0 - 9** = Sélection directe du programme
- ⑦ **-/-** = Deux chiffres
- ⑧ **P<P** = Programme précédent
- ⑨ **P/CH +** = Programme suivant
- ⑩ = Volume +
- ⑪ = TV / Quitter le menu
- ⑫ = Source externe  
(AV-1, AV-2, AV-3, S-VIDEO, PC)
- ⑬ **Jaune (FEATURE)** = Menu Fonctions
- ⑭ **Bleu (INSTALL)** = Menu Installation
- ⑮ = Pause
- ⑯ = Mise à jour, = PC et Image
- ⑰ = Page d'index
- ⑱ = Révéler,  
**PC = Passer du mode TV au mode PC**
- ⑲ = Etendre, = Format d'image
- ⑳ = Mixage, = PIP activé / PIP désactivé
- ㉑ = Touche Télétexte
- ㉒ = Heure
- ㉓ **Rouge (SOUND)** = Menu Audio
- ㉔ **Vert (PICTURE)** = Menu Image
- ㉕ = Coupure du son
- ㉖ **I-II** = Mono/Stereo - Dual I-II
- ㉗ = Volume -
- ㉘ **- P/CH** = Programme précédent
- ㉙ **PP** = Modifier la préconfiguration de l'image
- ㉚ **M** = Menu principal
- ㉛ = Curseur bas
- ㉜ = Curseur de gauche

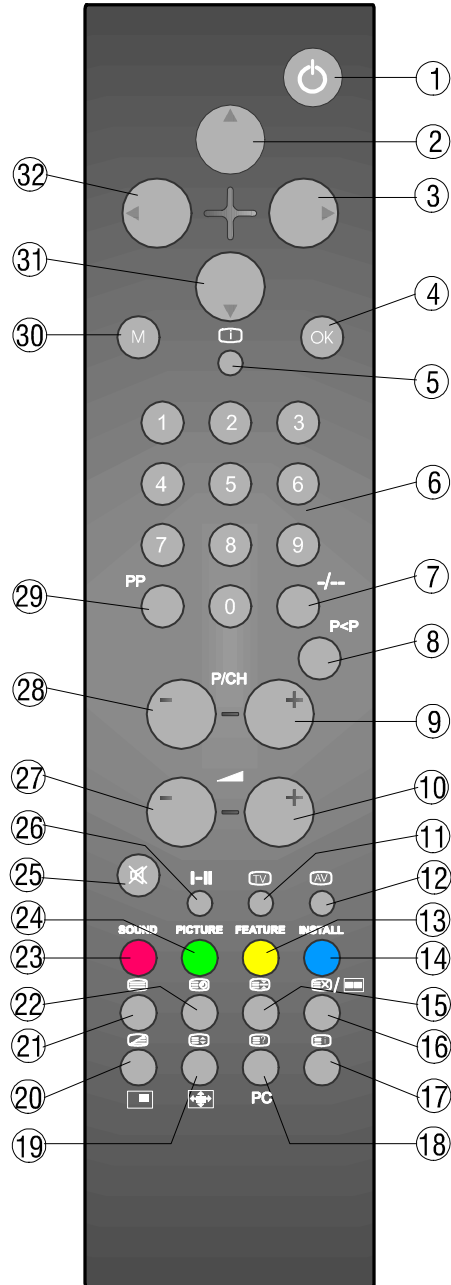

## Boutons du panneau avant

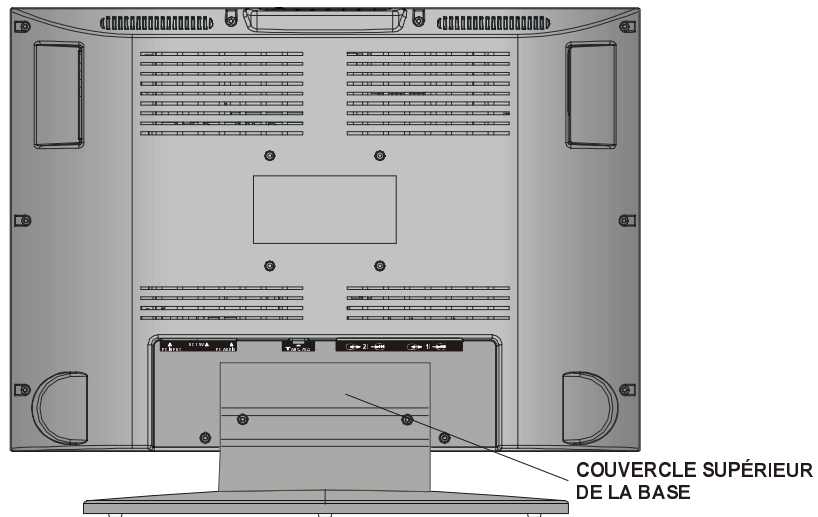
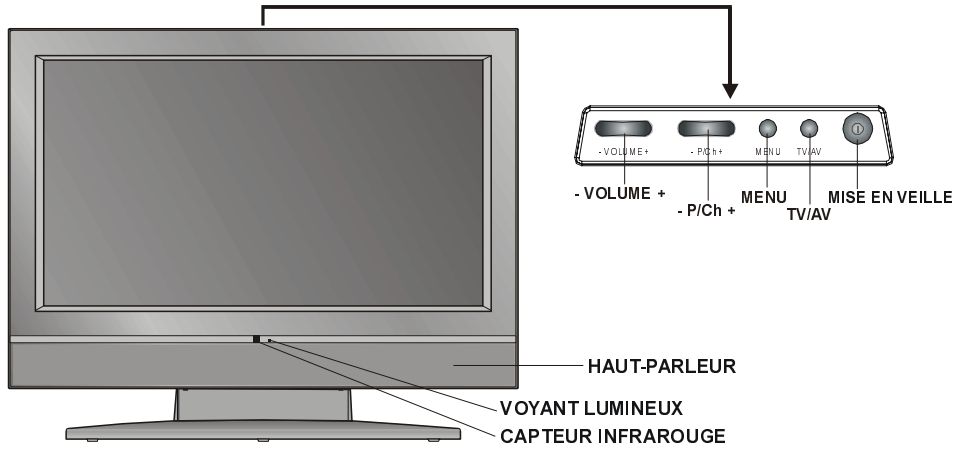

## Installation

Installez l'écran sur une surface horizontale, telle qu'une table ou un bureau.

Pour garantir la ventilation, vous devez conserver un espace libre de 10 cm tout autour de l'appareil. Pour éviter tout dommage ou situation d'insécurité, ne posez aucun objet sur l'appareil.

Cet appareil peut être utilisé dans des climats de type tropical et/ou modéré.

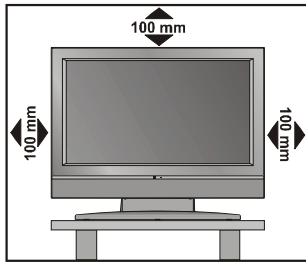

### Installation de l'appareil sur le mur (en option)

#### Etape 1 :

Posez l'appareil côté écran sur une surface plane. Ôter le couvercle supérieur de la base. Remplacez-le par les supports de fixation en alignant les orifices du support sur ceux qui se trouvent à l'arrière du châssis de l'écran. Fixez le support avec les quatre (4) vis identiques (4 mm).

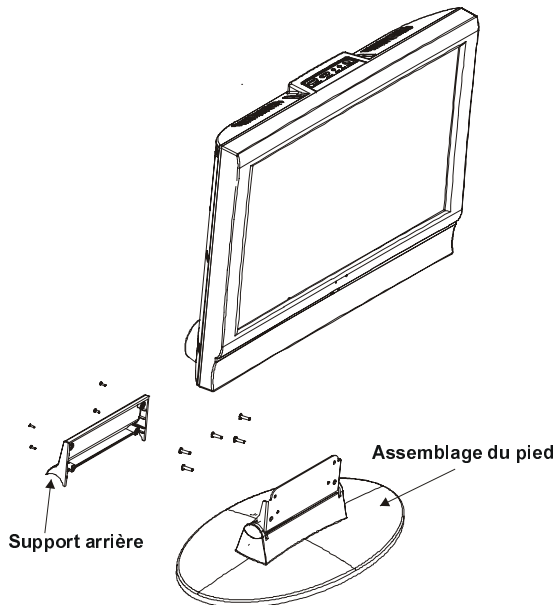

#### Etape 2 :

Choisissez le mur où installer l'écran. Mettez à niveau le support mural et marquez avec un crayon les quatre (4) points de montage sur le mur. Percez des trous de guidage pour les chevilles en plastique, puis fixez le support mural à l'aide des quatre (4) vis de 32 mm de long et de 5 mm de diamètre (fournies).

#### Etape 3 :

Soulevez l'écran doté du support de fixation et faites glisser l'ouverture du haut dans la bride de sécurité du support mural installé. Laissez l'écran prendre sa place jusqu'à ce qu'il soit sécurisé et fixez les deux (2) vis de sécurité de 4 mm de diamètre sur 10 mm de long (fournies) à l'aide d'un tournevis long pour une sécurité optimale.

**Remarque : Ne serrez pas trop les vis !**



(en option)

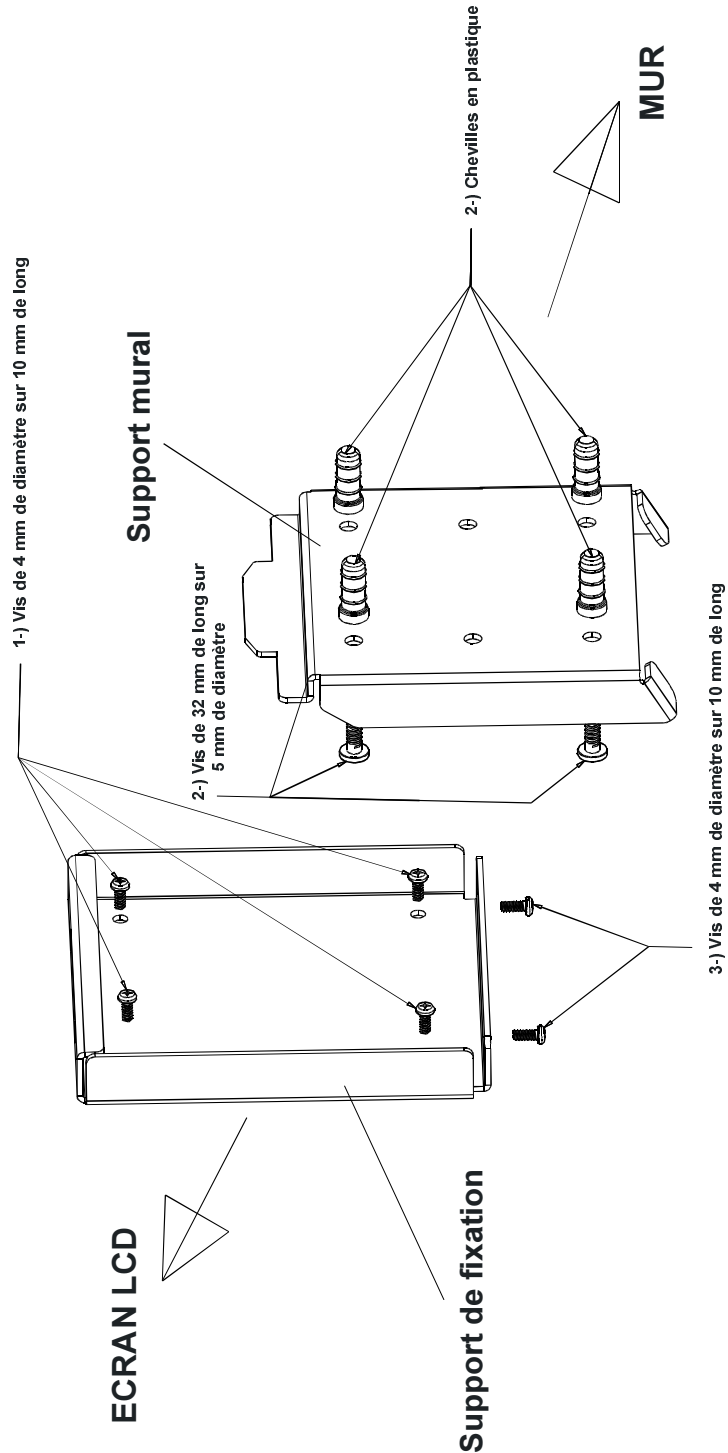

## Caractéristiques

- Téléviseur couleur et écran PC fourni avec une télécommande.
- Possibilité de préréglager 100 programmes VHF, UHF ou chaînes câblées.
- Possibilité de régler des chaînes câblées.
- Le système de menus du téléviseur permet de le contrôler très facilement.
- L'appareil est équipé de 2 prises Péritel pour appareils externes (système vidéo, jeux vidéo, chaîne audio, etc.)
- Connecteur Mini D-Sub pour utiliser le téléviseur comme écran PC.
- Systèmes audio stéréo disponibles en option (german + nicam stéréo)
- Affichage des informations à l'écran dans plusieurs langues.
- Télétexte (Fastext, 7 pages).
- Possibilité de raccorder un casque.
- A.P.S. (Système de programmation automatique.)
- Possibilité d'attribuer un nom à tous les programmes.
- Fonction de basculement entre les deux derniers programmes regardés.
- Réglage automatique vers l'avant ou vers l'arrière.
- Minuterie de mise en veille.
- Verrouillage parental
- Les modes Auto, 4:3, 16:9, Cinema, Subtitle, Zoom et Panorama sont disponibles en mode TV et AV.
- Les modes auto, 4:3, 16:9 sont disponibles en mode PC (selon options).
- WSS est disponible en mode Auto, 4:3, 16:9 et Cinema.
- Coupure du son automatique en cas d'absence de transmission.
- Lorsque aucun signal valide n'est détecté pendant 5 minutes, le téléviseur passe automatiquement en mode veille.
- Lecture vidéo NTSC.
- Ce modèle est équipé en standard d'une

alimentation électrique tous courants.

- Image TV sur PC (si entrée PC disponible).
- Image TV et PC
- PLL (Tuner PLL)
- Entrée PC (résolution WXGA 1280 x 720)
- Entrée audio stéréo PC
- Installation automatique (Plug & play pour Windows +9X, ME, 2000, XP)
- 4H Comb Filter

## Caractéristiques de l'écran

- Écran LCD TFT haute résolution, 22 pouces.
- Fort niveau de contraste (en général 500:1)
- Luminosité : 450 cd/m<sup>2</sup>.
- Vitesse élevée de réaction : 23 ms.
- Large angle de vue (en général) 170° (horizontal) et 170° (vertical).
- Profondeur des couleurs 8 bits, 16,7 Millions de couleurs.

## Informations sur la sécurité

### 1. Source d'alimentation

Ce téléviseur est conçu pour fonctionner avec une alimentation de **15 V DC**. Branchez l'adaptateur sur une prise c.a. **220 V à 50 Hz**. Pour plus de sécurité, vérifiez que la tension est correcte.

### 2. Cordon d'alimentation

Veillez à ce que le cordon d'alimentation soit placé de manière à ne pas être piétiné ou coincé par un meuble ou tout autre équipement, en particulier au niveau de la prise raccordée au mur et au niveau de la sortie de l'appareil.

### 3. Eau et humidité

N'utilisez pas cet appareil dans un endroit humide (par exemple, dans la salle de bain, à proximité de l'évier de la cuisine ou de la machine à laver). Pour des raisons de sécurité, évitez d'exposer l'appareil à l'eau ou à la pluie et d'y poser des objets contenant du liquide.

#### 4. Nettoyage

Avant de nettoyer l'appareil, débranchez l'adaptateur de la prise secteur. N'utilisez pas de nettoyant liquide ou en aérosol. Utilisez un chiffon doux et sec.

#### 5. Ventilation

Les ouvertures présentes sur le récepteur garantissent une ventilation et un fonctionnement fiable. Pour éviter toute surchauffe, ces ouvertures ne doivent pas être bloquées ou couvertes.

#### 6. Foudre

En cas d'orage et de foudre, ou lorsque vous partez en vacances, débranchez le cordon d'alimentation de la prise secteur.

#### 7. Pièces de rechange

Lorsque des pièces de rechange sont nécessaires, assurez-vous que le technicien utilise les pièces de rechange recommandées par le fabricant ou présentant les mêmes spécifications que les pièces d'origine. Le remplacement par une pièce non autorisée peut entraîner un incendie, un choc électrique ou tout autre risque.

#### 8. Maintenance

Confiez toute réparation à du personnel qualifié. Pour éviter tout risque de choc électrique, n'ouvrez pas le boîtier.

#### 9. Flamme nue

Ne posez aucune source de flamme sur l'appareil.

**AVERTISSEMENT :** Lorsque l'appareil reste inutilisé pendant une longue période, débranchez-le de la prise secteur.

#### Instructions d'élimination des déchets :

- Les emballages et les brochures sont recyclables et devraient donc être recyclés. Les matériaux d'emballage, tels que le sac en aluminium, ne doivent pas être laissés à portée des enfants.

- Les piles, notamment celles ne contenant pas de métal lourd, ne doivent pas être jetées avec les ordures ménagères. Débarassez-vous des piles usagées dans un souci de respect de l'environnement. Informez-vous du règlement en vigueur dans votre région.
- Le tube fluorescent à cathode froide de l'écran LCD contient une petite quantité de mercure. Veuillez respecter le règlement en vigueur dans votre région pour l'élimination de ce type de matériau.

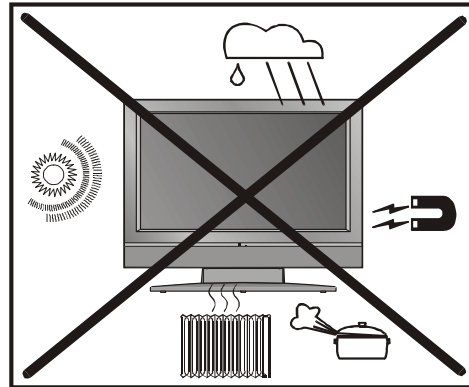

«LORSQUE VOUS VOUS ABSENTEZ DE VOTRE DOMICILE, NE LAISSEZ PAS VOTRE TELEVISEUR ALLUME OU EN VEILLE.»

«L'écran à cristaux liquides (LCD) est un produit de très haute technologie qui contient environ 1 million de petits transistors, pour vous apporter une image précise, des plus détaillées. Il peut arriver, occasionnellement, que quelques points fixes bleus, verts ou rouges (correspondant à des pixels non actifs), apparaissent sur l'écran. Ceci n'affecte en rien les performances de votre produit.»

## Avant d'allumer votre téléviseur

### Raccordement à une source d'alimentation

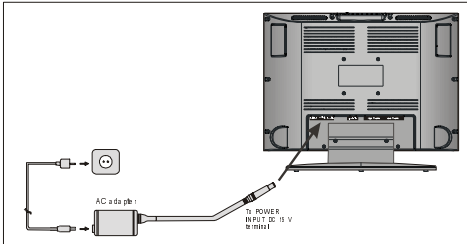

**IMPORTANT :** Ce téléviseur est conçu pour fonctionner avec une alimentation de 15 V DC. Il est donc livré avec un adaptateur qui fournit une tension de 15V DC. Raccordez cet adaptateur à une prise c.a. de 220 V à 50 Hz.

- Après avoir sorti le téléviseur de son emballage, attendez qu'il atteigne la température ambiante de la pièce avant de le raccorder à la prise secteur.

### Raccordement à la prise d'antenne

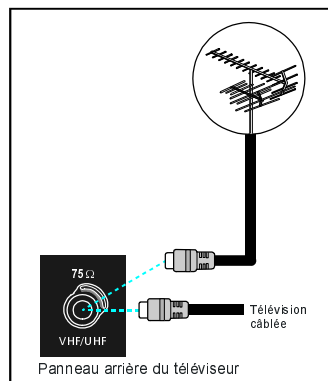

- Raccordez la prise de l'antenne ou du boîtier du câble à la prise d'antenne RF située à l'arrière du téléviseur, ou raccordez le câble d'antenne de la sortie TV des équipements externes (magnétoscope, diffusion numérique, etc.) à cette prise.

### Connexion d'autres équipements (prises AV)

**IMPORTANT:** Eteignez le téléviseur avant de connecter tout équipement externe.

Les prises des connexions externes se situent à l'arrière du téléviseur. Pour connecter d'autre équipement via la prise péritel, consultez le manuel des équipements concernés.

### Insertion de la pile dans la télécommande

- Ôter le couvercle des piles situé au dos du boîtier en le tirant délicatement vers le haut à partir de l'endroit indiqué.
- Insérer deux piles de type AAA (R03) ou équivalent.
- Remettre le couvercle des piles.

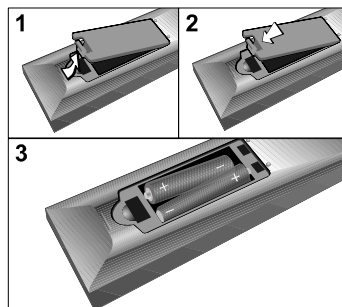

**REMARQUE :** Retirez la pile de la télécommande lorsque vous ne l'utilisez pas pendant une longue période. Elle pourrait fuir et endommager la télécommande.

### Mise sous/hors tension du téléviseur

#### Pour mettre en marche votre TV :

Pour allumer votre TV vous devez procéder en deux étapes :

- Raccordez la prise d'alimentation électrique à votre TV, appuyez sur le bouton "POWER" situé sur le dessus de votre appareil. Celui-ci passe automatiquement en mode veille et le voyant situé sur en façade s'allume en rouge.

2- Pour passer du mode veille au mode marche: Appuyez sur une des touches numériques de votre télécommande

ou,

appuyez sur une des touches "-P/CH" ou "P/CH+" (programme + ou -) situées au dessus de votre TV ou sur votre télécommande. Votre appareil se mettra en marche sur la dernière chaîne visionnée avant l'arrêt précédent.

Dans tous les cas le voyant marche /arrêt passera au vert.

### Pour éteindre votre TV:

• Appuyez sur la touche veille de votre télécommande. L'appareil passera en mode veille et le voyant passera au rouge

ou,

Pour éteindre votre TV appuyer sur le bouton "POWER" situé au dessus de votre appareil le voyant de marche s'éteindra.

## Fonctionnement du téléviseur

*Vous pouvez faire fonctionner le téléviseur à l'aide des boutons de la télécommande ou des boutons de l'appareil.*

### Système A.P.S.

(système de programmation automatique)

Le message "Tous Les Programmes Memorises Vont Etre Effaces" s'affiche lorsque vous mettez votre téléviseur sous tension pour la première fois. APS recherche et sélectionne toutes les chaînes, puis les enregistre automatiquement sur votre téléviseur, en fonction de la transmission des systèmes de programme vidéo disponibles dans votre région.

Pour annuler le système APS avant de démarrer, appuyez sur le bouton "TV". Tout d'abord, choisissez les options **Pays**. Cette sélection détermine le processus de tri d'APS. En pressant la touche «  $\Delta$  » ou «  $\nabla$  », allez sur la ligne **Langue** et sélectionnez votre langue affichée dans le menu de l'écran. Dès que vous changez de langue, votre menu s'affiche dans la langue sélectionnée.

Pour sélectionner **Valider**, appuyez sur la touche «  $\Delta$  » ou «  $\nabla$  » puis sur «  $\triangleleft$  » ou «  $\triangleright$  ».



Une fois APS finalisé, une liste des programmes s'affiche à l'écran. Dans cette liste, vous pouvez lire les numéros des programmes et le nom affecté à chaque programme.

Si vous appuyez sur la touche «TV» pendant la recherche automatique (APS) et ce à n'importe quel moment, le mode APS s'arrête. Votre écran affiche alors la liste des chaînes mémorisées à cet instant.

Si l'emplacement et/ou le nom des programmes ne vous conviennent pas, vous pouvez les modifier dans le menu PROGRAM.

### Fonctionnement avec les boutons du téléviseur

Le réglage du volume et la sélection des chaînes s'effectuent grâce aux touches du panneau de commande situé en haut du téléviseur.

#### Réglage du volume

• Appuyez sur le bouton « - VOLUME » pour diminuer le volume ou sur « VOLUME + » pour l'augmenter. Une échelle du volume (curseur) apparaît en bas et au milieu de l'écran.

#### Sélection du programme

• Appuyez sur le bouton « P/Ch + » pour choisir le programme suivant ou « - P/Ch » pour choisir le programme précédent.

## Menu principal

- Appuyez sur le bouton « **M** » pour faire apparaître le menu principal. Dans le menu principal, sélectionnez un sous-menu à l'aide du bouton « **P/Ch +** » ou « **- P/Ch** » et faites-le apparaître en appuyant sur le bouton « **- VOLUME** » ou « **VOLUME +** ». Pour en savoir plus sur l'utilisation des menus, consultez la section Système de menus.

## Fonctionnement avec la télécommande

La télécommande de votre téléviseur permet de contrôler toutes les fonctions du modèle que vous avez choisi. Ces fonctions sont décrites en fonction du système de menus de votre téléviseur.

Les fonctions du système de menus sont décrites dans la section Système de menus.

## Réglage du volume

Appuyez sur le bouton « + » pour augmenter le volume et sur « - » pour le diminuer. Une échelle du volume (curseur) apparaît en bas et au milieu de l'écran.

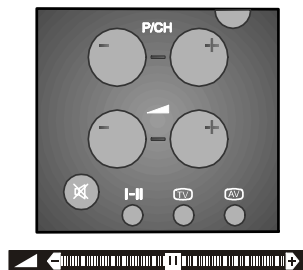

## Sélection du programme

(Programme précédent ou suivant)

- Appuyez sur le bouton « **-P/CH** » pour choisir le programme précédent.
- Appuyez sur le bouton « **P/CH+** » pour choisir le programme suivant.

## Sélection du programme (Accès direct)

Appuyez sur les touches numérotées de la télécommande pour sélectionner les programmes 0 à 9. Le téléviseur affiche le

programme sélectionné. Pour sélectionner des programmes situés entre 10 et 99, appuyez sur la touche « **-/-** ».

**P - -** Cet affichage apparaît dans le coin supérieur gauche de l'écran.

Ensuite, appuyez consécutivement sur les touches numérotées du programme que vous souhaitez sélectionner (par ex., pour le programme 27, tapez 2 puis 7). Lorsque vous tardez à appuyer sur une touche numérotée, cette fonction est ignorée et l'affichage disparaît. De même, vous ne devez pas attendre trop longtemps avant d'entrer le second chiffre après le premier. Vous disposez d'un délai de 3 secondes.

Appuyez directement sur le numéro du programme pour sélectionner de nouveau des programmes à un seul chiffre.

## Basculement entre les programmes

- Appuyez sur le bouton « **P<P** » (basculement de programme) pour sélectionner le dernier programme choisi. Ce bouton permet de basculer entre les deux derniers programmes sélectionnés. Par exemple, sélectionnez le programme 8, puis sélectionnez le programme 2. Si ensuite vous appuyez sur le bouton « **P<P** », le programme 8 est sélectionné. Si vous appuyez de nouveau sur ce bouton, le programme 2 est sélectionné et ainsi de suite.

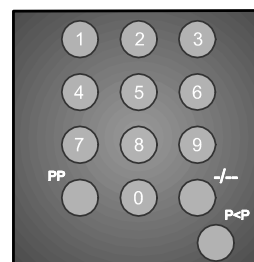

## Système de menus

Votre téléviseur intègre un système de menus pour vous permettre de manipuler facilement un système multi-fonctions. Vous pouvez contrôler ce téléviseur en choisissant les commandes qui apparaissent à l'écran.

Appuyez sur le bouton « M ». Le menu principal apparaît au milieu de l'écran.

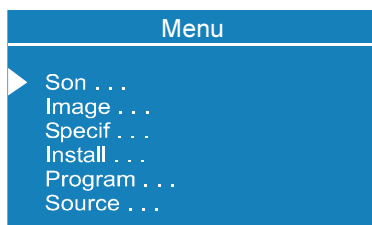

Sélectionnez un sous-menu à l'aide du bouton «  $\Delta$  » ou «  $\nabla$  », puis appuyez sur le bouton «  $\triangleleft$  » ou «  $\triangleright$  » ou appuyez directement sur le bouton « OK ».

## MENU PRINCIPAL

Le système de menus est décrit ci-dessous.

Pour accéder rapidement aux menus, appuyez sur :

**Le bouton «M», pour le menu principal.**

**Le bouton rouge pour, le menu Son (Audio)**

**Le bouton vert, pour le menu Image**

**Le bouton jaune, pour le menu Fonctions (Specif.)**

**Le bouton bleu, pour le menu Install**

**Le bouton "i", pour le menu Programme en mode TV ou le menu Source en mode AV.**

Le bouton menu offre deux fonctions. Tout d'abord, il permet d'afficher ou de quitter le menu principal, mais il permet également de quitter un sous-menu et d'afficher son menu parent.

## Menu Son (Audio)

### Modifier les paramètres audio

- Affichez directement le menu Son (Audio) en appuyant sur le bouton rouge ou,
- Dans le menu principal, Son (Audio) est le premier élément. Sélectionnez **Son** (Audio) à l'aide du bouton «  $\Delta$  » ou «  $\nabla$  », puis affichez le menu Son (Audio) en appuyant sur «  $\triangleleft$  », «  $\triangleright$  » ou « OK ».

## Réglage du volume

Lorsque vous entrez dans le menu Son (Audio), Volume est la première option sélectionnée.

- Appuyez sur le bouton «  $\triangleright$  » pour augmenter le volume.
- Appuyez sur le bouton «  $\triangleleft$  » pour diminuer le volume.

Vous pouvez aussi modifier directement le volume en appuyant sur le bouton «  $\blacktriangleleft +$  » (augmenter) ou «  $- \blacktriangleright$  » (diminuer).

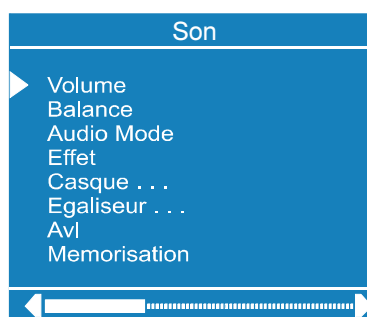

## Réglage de la balance

Cette option permet de régler la répartition entre les haut-parleurs gauche et droit.

- Sélectionnez Balance à l'aide du bouton «  $\Delta$  » ou «  $\nabla$  ».
- Appuyez sur le bouton «  $\triangleright$  » pour déporter la balance vers la droite.
- Appuyez sur le bouton «  $\triangleleft$  » pour déporter la balance vers la gauche.

Lorsque le niveau de la balance se situe au milieu, le curseur apparaît avec une flèche.

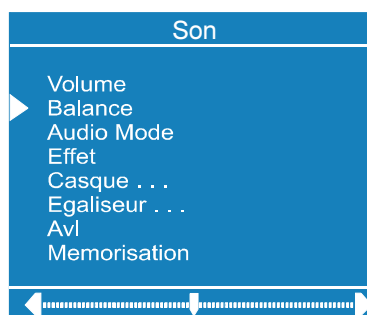

### Sélection du mode

- Sélectionnez Mode à l'aide du bouton «  $\Delta$  » ou «  $\nabla$  ».
- Appuyez sur le bouton «  $\triangleleft$  » ou «  $\triangleright$  » pour modifier le mode.

Vous avez le choix entre le mode **Mono**, **Stéréo** ou **Dual (I-II)** à la condition que le canal choisi prenne ce mode en charge.

Vous pouvez également modifier le mode audio directement en appuyant sur le bouton « **I-II** » de la télécommande.



Dans le cas d'une diffusion bilingue (Dual Sound), vous pouvez choisir la langue d'origine ou la version doublée à l'aide de l'option Mode.

### Réglage de l'effet

Cette fonction permet d'activer et de désactiver l'effet audio. Pour activer et désactiver cette fonction, appuyez sur le bouton «  $\triangleleft$  » ou «  $\triangleright$  ». Si le système audio en cours est **Mono** et que l'effet audio est réglé sur **MARCHE** (on), le son donnera l'impression d'être diffusé en **stéréo**. Si le système audio en cours est **Stéréo**, le fait d'activer cet effet donnera plus de profondeur au son. Lorsque cet effet est désactivé, aucun changement n'intervient dans les modes **Mono** et **Stéréo**.

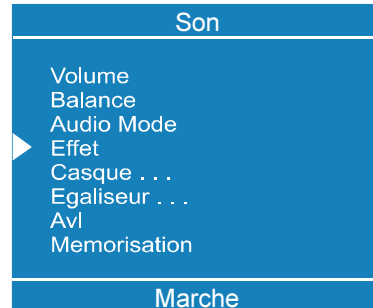

### Modifier les paramètres du casque

- Sélectionnez Casque à l'aide du bouton «  $\Delta$  » ou «  $\nabla$  ».
- Appuyez sur le bouton «  $\triangleleft$  » ou «  $\triangleright$  » ou appuyez directement sur « **OK** » pour afficher le menu **Casque**. Il s'agit d'un sous-menu du menu Son (Audio), et toutes les fonctions de ce menu fonctionnent de la même manière que dans le menu Son.

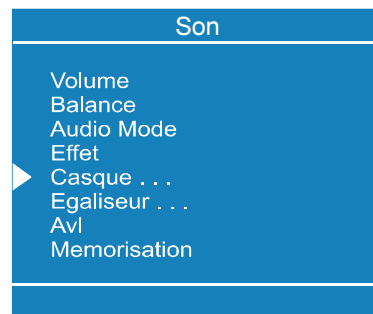

### Réglage du volume du casque

- Lorsque vous entrez dans le menu Casque, Volume est la première option sélectionnée.
- Appuyez sur le bouton «  $\triangleright$  » pour augmenter le volume.
- Appuyez sur le bouton «  $\triangleleft$  » pour diminuer le volume.

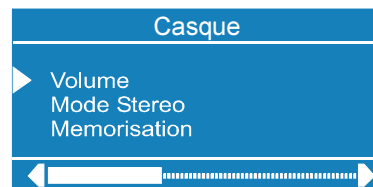



### Réglage du mode audio du casque

- Sélectionnez Mode à l'aide du bouton «  $\Delta$  » ou «  $\nabla$  ».

Appuyez sur le bouton «  $\triangleleft$  » ou «  $\triangleright$  » pour changer le mode audio en cours (par ex., si le mode audio en cours est stéréo, il passe en mode mono vice-versa).

Dans le cas d'une diffusion bilingue, vous pouvez sélectionner la langue d'origine ou la version doublée grâce au menu Mode également. Ainsi, lorsque qu'une personne écoute la version originale diffusée par les haut-parleurs, une autre personne peut écouter la version doublée dans le casque.

### Mémoriser les paramètres

- Appuyez sur le bouton « OK » de la télécommande pour mémoriser directement les paramètres

ou,

- Utilisez les touches «  $\Delta$  » ou «  $\nabla$  » pour sélectionner la ligne STORE (mémoriser). Appuyez sur les touches «  $\triangleleft$  » ou «  $\triangleright$  » ou le bouton OK pour mémoriser les réglages en cours du volume du casque et du mode son. Les valeurs mémorisées seront valables pour l'ensemble des programmes.

### Egaliseur

- Sélectionnez Egaliseur à l'aide du bouton «  $\Delta$  » ou «  $\nabla$  ».
- Appuyez sur le bouton «  $\triangleleft$  » ou «  $\triangleright$  » ou directement sur le bouton « OK » pour afficher le sous-menu Egaliseur.

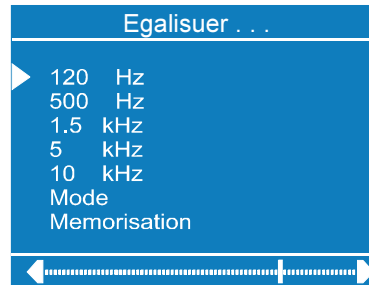
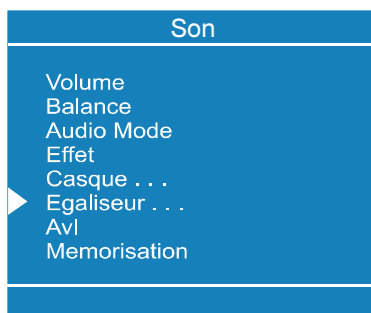

Dans l'élément Mode, cinq réglages sont préréglés et une est définie par l'utilisateur. Il s'agit des modes User (utilisateur), Classic, Jazz, Rock, Pop et Flat (normal). Les modes préréglés ne peuvent pas être modifiés par l'utilisateur. Si vous souhaitez faire votre propre réglage vous devez choisir le mode USER (utilisateur) dans l'élément Mode.

Les 5 Modes permettent de régler les fréquences suivantes : 120 Hz, 500 Hz, 1,5 KHz, 5 KHz et 10 KHz. Pour modifier les valeurs de fréquence du mode user, sélectionnez l'une des fréquences à l'aide du bouton «  $\Delta$  » ou «  $\nabla$  », puis appuyez sur «  $\triangleright$  » pour augmenter la valeur ou sur «  $\triangleleft$  » pour la diminuer. Lorsqu'il est placé au milieu, le curseur apparaît avec une flèche.

Pour mémoriser les paramètres de l'égaliseur, appuyez sur le bouton «  $\triangleleft$  » ou «  $\triangleright$  » ou directement sur le bouton «OK» dans l'option « **Mémorise** ».

Lors du processus de mémorisation, tous les éléments sont stockés, y compris les informations de l'option User (utilisateur). En d'autres termes, lorsque vous sélectionnez de nouveau l'option User (utilisateur) après avoir mémorisé le Mode avec vos réglages, vous retrouvez votre correction.

### Réglage de la fonction AVL (limitation automatique du volume)

- Sélectionnez AVL à l'aide du bouton «  $\Delta$  » ou «  $\nabla$  ».
- Vous pouvez activer ou désactiver cette fonction en appuyant sur le bouton «  $\triangleleft$  » ou «  $\triangleright$  ».

La fonction AVL (limitation automatique du volume) normalise le son pour obtenir un niveau sonore homogène pour des programmes ayant des niveaux audio différents.

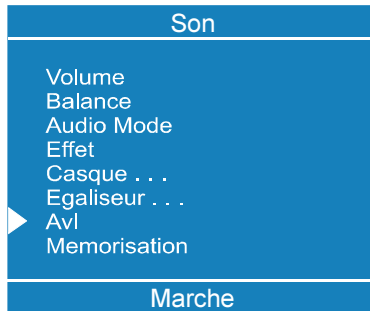

#### Mémoriser les paramètres

- Lorsque le curseur est placé sur un élément ne disposant pas de sous-menu, appuyez sur le bouton « OK » de la télécommande pour mémoriser directement les paramètres.

ou,

- Sélectionnez l'option « **Mémorise** » et appuyez sur le bouton « ◀ », « ▶ » ou « OK » pour mémoriser les paramètres du menu Son (Audio).

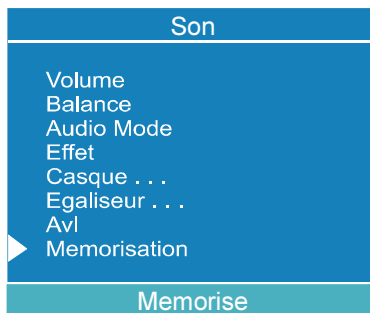

#### Menu Image

- Affichez directement le menu Image en appuyant sur le bouton vert ou,
- Appuyez sur le bouton « M » pour afficher le menu principal. Dans le menu principal, sélectionnez Image à l'aide du bouton « △ » ou « ▽ », puis affichez le menu Image en appuyant sur le bouton « ◀ », « ▶ » ou « OK ».

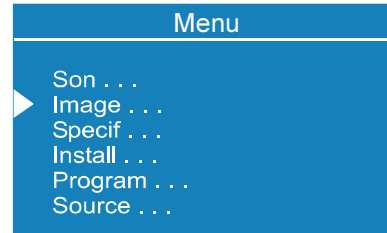

#### Réglage de la luminosité

- Dans le menu Image, Luminosité est le premier élément.
- Appuyez sur le bouton « ▶ » pour augmenter la luminosité.
- Appuyez sur le bouton « ◀ » pour diminuer la luminosité.

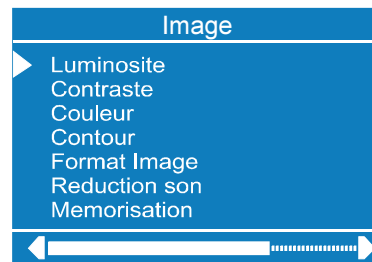

#### Réglage du contraste

- Sélectionnez Contraste à l'aide du bouton « △ » ou « ▽ ».
- Appuyez sur le bouton « ▶ » pour augmenter le contraste.
- Appuyez sur le bouton « ◀ » pour diminuer le contraste.

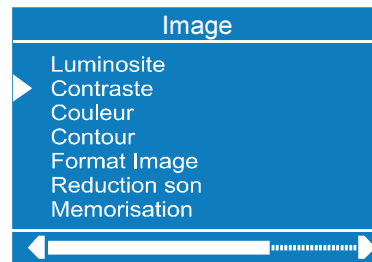

#### Réglage de la couleur

- Sélectionnez Couleur à l'aide du bouton « △ » ou « ▽ ».

- Appuyez sur le bouton « ▷ » pour augmenter le niveau de couleur.
- Appuyez sur le bouton « ◁ » pour diminuer le niveau de couleur.

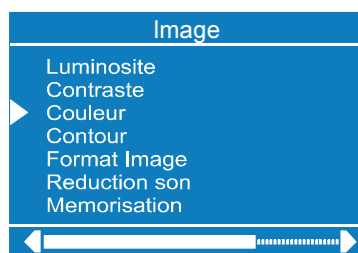

#### Réglage de la contour (netteté) de l'image

- Sélectionnez contour (netteté) à l'aide du bouton « △ » ou « ▽ ».
- Appuyez sur le bouton « ▷ » pour augmenter le niveau de définition.
- Appuyez sur le bouton « ◁ » pour diminuer le niveau de définition.

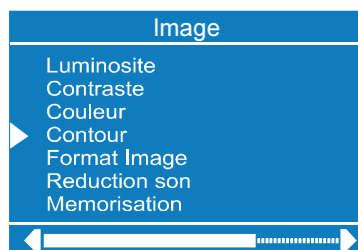

#### Réglage du format d'image :

- Utiliser les touches « △ » ou « ▽ » pour sélectionner la fonction "Format d'image" (Picture mode).
- Appuyer sur les touches « ◁ » ou « ▷ » pour régler le format d'image. Le format d'image peut être réglé sur: **Auto, 4:3, 16:9, Cinema, Subtitle, Zoom ou Panorama.**

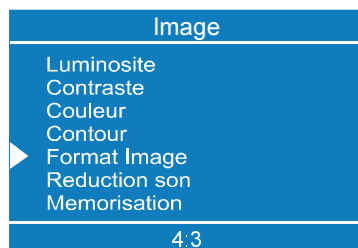

#### Régler le réducteur de bruit :

- En utilisant les touches « △ » ou « ▽ », sélectionnez la fonction "réduction du bruit".
- Appuyez sur les touches « ◁ » ou « ▷ » pour sélectionner le niveau de réduction du bruit : "Arrêt", "Minimum", "Medium" ou "Maximum", puis sélectionnez "mémoriser (store)" et appuyez sur les touches « ◁ » ou « ▷ » pour sauvegarder les réglages.

#### NOTE 1 :

Lorsque le niveau du signal est faible, les changements effectués sur la fonction réduction du bruit ne seront pas opérants quand il y a un menu affiché à l'écran. Si vous sortez du menu, l'effet de cette fonction sera visible. Lors d'une émission normale, les changements sur la fonction "réduction de bruit" seront opérants en même temps.

#### NOTE 2 :

Lors de la diffusion de film, si les réglages du réducteur de bruits sont au maximum, il peut apparaître une distorsion de certaines images. Si les réglages du réducteur de bruits sont sur moyen ou minimum, l'image sera de meilleure qualité.

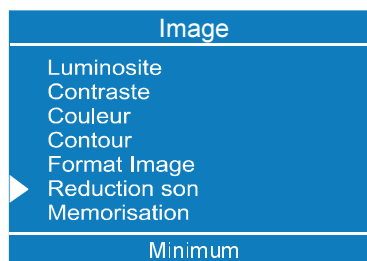

#### Réglage de la Nuance NTSC (teinte)

(Lorsque le système est réglé sur NTSC, cette option n'apparaît en mode AV que si une source vidéo NTSC est utilisée. Sinon, cette option n'apparaît pas dans le menu Image).

- Sélectionnez Nuance NTSC à l'aide du bouton « △ » ou « ▽ ».
- Appuyez sur le bouton « ▷ » pour augmenter le niveau de la teinte.
- Appuyez sur le bouton « ◁ » pour diminuer le niveau de la teinte.

Lorsque le curseur est placé au centre, il apparaît avec une flèche.

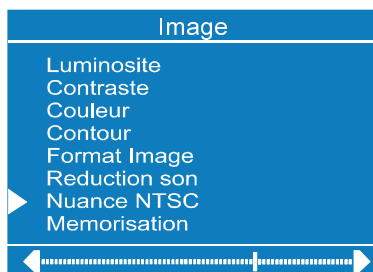

### Mémoriser les paramètres

- Lorsque le curseur est placé sur un élément ne disposant pas de sous-menu, appuyez sur le bouton « OK » de la télécommande pour mémoriser directement les paramètres

ou,

- Sélectionnez l'option Mémorise et appuyez sur le bouton « < », « > » ou « OK » pour mémoriser les paramètres du menu Image.

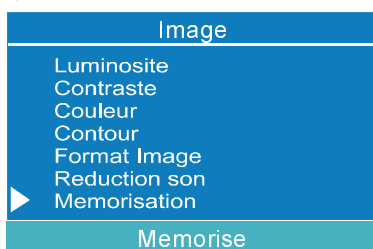

### Menu Specif. (Fonctions)

- Affichez directement le menu Specif. (Fonctions) en appuyant sur le bouton jaune ou,
- Appuyez sur le bouton « M » pour afficher le menu principal. Dans le menu principal, sélectionnez Specif. (Fonctions) à l'aide du bouton « Δ » ou « ∇ », puis affichez le menu Specif. (Fonctions) en appuyant sur le bouton « < », « > » ou « OK ».

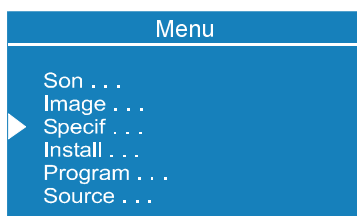

### Minuterie de mise en veille (Arret Prog.)

Lorsque vous entrez dans le menu Specif. (Fonctions), Arret Prog. (Minuterie) est la première option sélectionnée. Appuyez sur le bouton « < » ou « > » pour modifier les valeurs de la minuterie. Vous avez le choix entre Arret (désactivée), 0:15, 0:30, 0:45, 1:00, 1:15, 1:30, 1:45 et 2:00.

Si la mise en veille programmable est activée, elle s'affiche à côté du signal d'état du téléviseur dans le coin supérieur droit de l'écran.



Une fois écoulé le temps réglé sur la minuterie, le téléviseur passe automatiquement en mode veille.

### Verrouillage parental :

Vous pouvez utiliser cette fonction afin d'éviter que les enfants puissent allumer et éteindre le TV, changer de chaînes ou modifier les réglages, etc, sans la télécommande.

La fonction Verrouillage Parental peut être activée et désactivée par les touches « < » ou « > ». Si vous sélectionnez "désactivé (off)", vous utilisez l'appareil normalement. Si vous sélectionnez "activé (on)", le téléviseur pourra uniquement être piloté par la télécommande. Dans ce cas, les touches de contrôle situées sur le haut du TV ne fonctionneront pas.

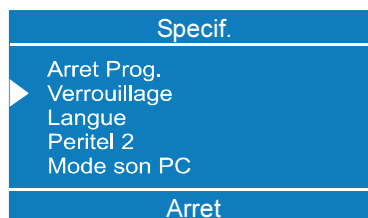

### Sélection de la langue du menu

Vous pouvez choisir la langue du menu en appuyant sur le bouton «  $\triangleleft$  » ou «  $\triangleright$  » dans l'élément Langue.

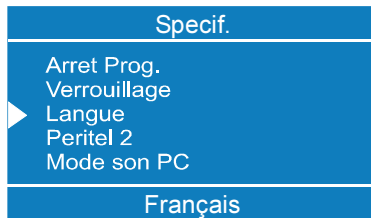

### Sortie Av-2

La sortie Av-2 permet d'obtenir le signal TV, AV-1 ou AV-3. Choisir TV, AV-1 ou AV-3 en appuyant sur les touches «  $\triangleleft$  » ou «  $\triangleright$  » sur "Peritel 2".

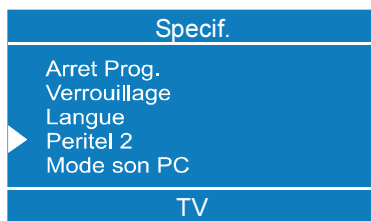

### Mode Son (Audio) PC

Vous pouvez choisir le mode audio du PC en appuyant sur le bouton «  $\triangleleft$  » ou «  $\triangleright$  » dans l'élément Mode son (audio) PC.

En mode PC, vous avez le choix entre le son TV, AV-1, AV-2, AV-3 ou PC.

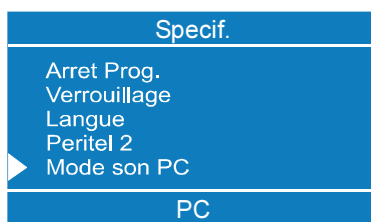

### Mémoriser les paramètres

Dans le menu Specif. (Fonctions), tous les paramètres sont mémorisés automatiquement.

### Menu Install (Installation)

- Affichez directement le menu Install en appuyant sur le bouton bleu ou,
- Appuyez sur le bouton « M » pour afficher le menu principal. Dans le menu principal, sélectionnez Install à l'aide du bouton «  $\triangle$  » ou «  $\nabla$  », puis affichez le menu Install (Installation) en appuyant sur le bouton «  $\triangleleft$  », «  $\triangleright$  » ou « OK ».

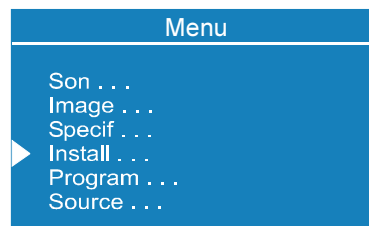

Lorsqu'un élément est sélectionné à l'aide des touches «  $\triangle$  » ou «  $\nabla$  » dans le menu d'installation, l'élément sélectionné passe en surbrillance dans la barre inférieure. Les changements effectués à l'aide des touches «  $\triangleleft$  » ou «  $\triangleright$  » n'ont d'effet que sur l'élément sélectionné dans la barre inférieure.

### Programme

Pour choisir un numéro de programme, vous avez le choix entre le bouton «  $\triangleleft$  » ou «  $\triangleright$  », les touches numérotées ou le bouton à deux chiffres.

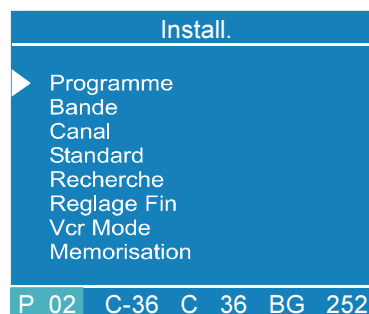

### Bande

Vous pouvez choisir la bande « C » ou « S » en appuyant sur le bouton «  $\triangleleft$  » ou «  $\triangleright$  ».

### Canal de réception

Pour changer de canal, vous avez le choix entre le bouton « < » ou « > », les touches numérotées ou le bouton à deux chiffres.

#### **Pour la bande C,**

01 - 83, Europe de l'Ouest.

01 - 76, France.

04 - 09, France 2.

#### **Pour la bande S,**

01 - 41, pour toutes les tables de chaînes.

### Standard (norme de réception)

Dans l'élément Standard, appuyez sur le bouton « < » ou « > » pour changer le standard. Vous avez le choix entre **B/G, L/L'**.

EN France LE STANDARD DOIT ETRE REGLE SUR L/L'.

### Recherche automatique

Pour lancer le processus de recherche, appuyez sur « > » pour rechercher vers l'avant et « < » pour rechercher vers l'arrière. Lorsqu'un signal est trouvé ou que vous atteignez l'extrémité de la bande, appuyez sur les boutons « < » ou « > » pour continuer le processus de recherche. Pour arrêter le processus de recherche, appuyez de nouveau sur les boutons « < » ou « > ».

### Réglage fin

Le processus Réglage fin permet d'affiner le réglage (après un réglage grossier), si vous n'êtes pas satisfait de la qualité de l'image à l'écran.

Dans l'élément Réglage fin, appuyez sur le bouton « < » ou « > » jusqu'à ce que vous obteniez la meilleure qualité d'image à l'écran.

Normalement le curseur de réglage fin est situé sur le côté gauche de la barre de défilement. Celle-ci est matérialisée par une flèche.

### Réglage du mode VCR (magnétoscope)

- Cet élément apparaît dans les modes **TV, AV-1, AV-2, AV-3, S-VIDEO.**

- Si vous souhaitez regarder une vidéo du magnétoscope dans un de ces modes, il est préférable de régler le mode **VCR** sur **MARCHE** (activé). Pour ce faire, lorsque le curseur est placé sur cet élément, appuyez sur le bouton « < » ou « > » pour le régler sur **MARCHE**.

- Si vous souhaitez regarder un **DVD**, cet élément doit être réglé sur **ARRET** (désactivé), car le lecteur de **DVD** n'est pas une source identique au magnétoscope. Par conséquent, pour obtenir une meilleure qualité d'image, vous devez régler l'élément **VCR** sur **ARRET**.

### Mémoriser les paramètres

- Appuyez sur le bouton « OK » de la télécommande pour mémoriser directement les paramètres

ou,

- Sélectionnez l'option « **Mémorise** » et appuyez sur le bouton « < », « > » ou « OK » pour mémoriser les paramètres du menu Install.

### Menu Programme

- Affichez directement le menu Programme en appuyant sur le bouton "i" ou

- Appuyez sur le bouton « M » pour afficher le menu principal. Dans le menu principal, sélectionnez Programme à l'aide du bouton « Δ » ou « ∇ », puis affichez le menu Programme en appuyant sur le bouton « < », « > » ou « OK ».

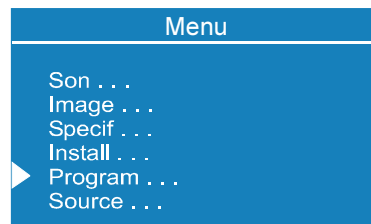

En déplaçant le curseur dans quatre directions, vous pouvez atteindre 20 programmes sur la même page. Les boutons de navigation vous permettent de faire défiler les pages vers le haut ou vers le bas et de

sélectionner tous les programmes en mode TV (pas en mode AV).

Le programme est sélectionné automatiquement en déplaçant le curseur. Pour sélectionner un programme, il est également possible d'utiliser les touches numérotées ou le bouton permettant de saisir deux chiffres. De cette manière le programme est également sélectionné automatiquement. L'état du téléviseur change également en fonction de la sélection du programme. Lorsque vous utilisez le bouton à deux chiffres pour sélectionner un programme, le numéro de programme apparaît à l'écran sous la forme « P-- ». Il suffit alors d'appuyer sur les touches numérotées pour saisir les deux chiffres.

Le numéro de programme se situe entre 00 et 99. Le nom du programme se compose d'une chaîne de 4 caractères. Une fois le processus d'auto-mémorisation effectué, les noms de programme apparaissent sous la forme :

- Recherche de canal de réception « **C-01** » ou « **S-01** » (numéro de la bande et du canal) ou nom du canal réglé si défini.

Program.		P 02	
01	C-01	11	----
▶ 02	C-02	12	----
03	C-03	13	----
04	C-04	14	----
05	S-01	15	----
06	S-02	16	----
07	----	17	----
08	----	18	----
09	----	19	----
10	----	20	----
Nom		Insérer	
Effacer		Auto Memo.	

Au bas du menu se trouve une section comportant des fonctions de classement des programmes. Chaque fonction peut être activée par un bouton de couleur (voir ci-dessous). **Nom** permet de modifier le nom du programme. **Effacer** permet de supprimer les programmes de votre choix. **Insérer** permet d'insérer des programmes à la place

d'autres programmes. **Auto Memo.** (Mémorisation auto.) fait apparaître le menu Autostore.

#### Nom :

Pour modifier le nom d'un programme de votre choix, sélectionnez ce programme et appuyez sur le bouton **rouge (Nom)**. La première lettre du nom sélectionné clignote. Pour modifier cette lettre, appuyez sur le bouton «  $\Delta$  » ou «  $\nabla$  » et pour sélectionner d'autres lettres, appuyez sur le bouton «  $\triangleleft$  » ou «  $\triangleright$  ». Si le curseur est placé sur la dernière lettre du nom du programme, appuyez sur le bouton «  $\triangleright$  » pour le ramener au début. A l'inverse, si le curseur est placé sur la première lettre du nom du programme, appuyez sur le bouton «  $\triangleleft$  » pour le placer à la fin.

Après avoir modifié le nom, celui-ci est mémorisé en appuyant sur le bouton **rouge (Nom)**. Lorsque vous activez le processus de changement de nom, les processus **Insérer**, **Effacer** et **Auto Memo.** (Mémorisation auto.) sont désactivés, tandis que l'option **Annuler** devient valide. Cette option permet d'annuler le processus de changement de nom si vous ne souhaitez pas mémoriser le nouveau nom. Appuyez sur le bouton **bleu** pour sélectionner l'option **Annuler**.



#### Insérer :

Lorsque vous appuyez sur le bouton **vert (Insérer)**, les fonctions **Nom**, **Effacer** et **Auto Memo.** (Mémorisation auto.) sont désactivées et une flèche apparaît en regard du programme sélectionné (A). A partir de ce moment, la sélection automatique est annulée. A l'aide des boutons de navigation, vous pouvez sélectionner l'emplacement de programme de votre choix (B) et appuyer de nouveau sur le bouton vert pour insérer le programme à cet emplacement (B).

Appuyez sur le bouton **bleu** pour activer la fonction **Annuler** au cours du processus **Insérer**.

### Effacer (Supprimer) :

Appuyez sur le bouton **jaune** pour sélectionner le processus **Effacer** (Supprimer). Les fonctions **Nom**, **Insérer** et **Auto Memo**. (Mémorisation auto.) sont désactivées. Appuyez de nouveau sur le bouton **jaune** pour effacer le programme sélectionné de la liste de programmes. Les programmes situés en dessous se déplacent alors d'un cran vers le haut. Appuyez sur le bouton **bleu** pour annuler le processus **Effacer** (Supprimer).

### Auto Memo. ( Recherche et Mémorisation auto.) :

Appuyez sur le bouton **bleu** pour afficher le menu Auto Memo. (Mémorisation auto.). Pour en savoir plus sur les fonctions de cette option, reportez-vous à la section Auto Memo. ci-dessous.

La fonction Auto Memo. (Mémorisation auto.) permet de rechercher et de mémoriser tous les canaux sur votre téléviseur en fonction des systèmes de diffusion des programmes de votre région.

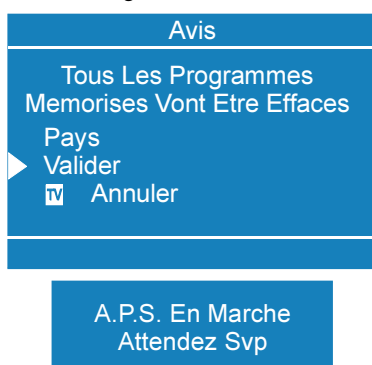

Tout d'abord, choisissez votre Pays en appuyant sur le bouton « < » ou « > ».

Pour annuler la fonction Auto Memo. (Mémorisation auto.) avant de démarrer, appuyez sur le bouton « TV ». Pour sélectionner Valider, appuyez sur le bouton « Δ » ou « ∇ », puis appuyez sur le bouton « < » ou « > ».

Une fois le processus Autostore (Mémorisation auto.) terminé, une liste des programmes apparaît à l'écran. Sur cette liste sont affichés les noms et les numéros attribués aux programmes.

Si vous le souhaitez, vous pouvez changer l'emplacement ou modifier les noms des programmes dans le menu Programme.

### Menu Source AV

Vous pouvez régler votre téléviseur directement sur les modes AV en appuyant sur le bouton « AV » ou en les sélectionnant dans le menu Source du menu principal.

Lorsque vous êtes en mode AV, vous pouvez également régler votre téléviseur sur TV ou sur d'autres modes AV en les sélectionnant dans le menu Source du menu principal.

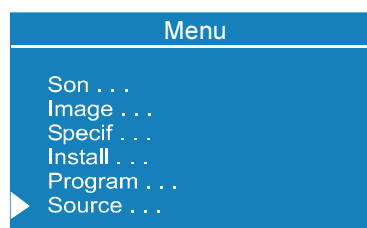

Dans le menu principal, appuyez sur le bouton « Δ » ou « ∇ », puis appuyez sur le bouton « < », « > » ou « OK », pour afficher le menu Source. Dans le menu Source, déplacez le curseur à l'aide du bouton « Δ » ou « ∇ », puis appuyez sur le bouton OK ou « < » ou « > » lorsque le curseur est placé sur l'élément de votre choix. Le mode sélectionné est automatiquement activé à l'écran.

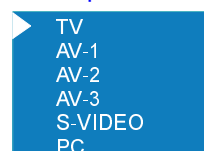

### Autres fonctions

#### Affichage sur l'écran

Le numéro et le nom du programme (ou AV) sont affichés en haut à gauche de l'écran et l'horloge de mise en veille affiche le temps restant en haut à droite de l'écran (quand cette fonction est activée). L'indicateur de volume et le type d'image sont également affichés. Ces informations sont affi-



chées à chaque changement de chaînes pendant 3 secondes.

**P 01** Numéro de programme

**PR 01** Nom du programme  
(4 caractères)

Ces informations sont affichées quand vous changez de programme en appuyant sur les touches numériques ou en appuyant sur les touches «P<P», «-P/CH», «P/CH+», «TV», «AV» ou «EI».

### Basculement de programme (P<P)

Ce bouton permet de re-sélectionner le programme précédent. Appuyez sur le bouton «P<P» de façon répétée pour basculer entre les deux programmes précédemment sélectionnés.



### Accès au chaîne à deux chiffres (-/-)

Ce symbole apparaît à l'écran à la place du numéro de programme lorsque vous appuyez sur le bouton « à deux chiffres ».

**P - -**

Ensuite, pour saisir un numéro de chaîne, vous devez appuyer consécutivement sur deux chiffres. Si vous tardez à appuyer sur une touche numérotée, cette fonction est ignorée et l'affichage disparaît. De même, vous ne devez pas tarder à entrer le deuxième chiffre après le premier. Le temps limite dont vous disposez est de 3 secondes.

### Préférences personnelles (PP)

Tous vos réglages mémorisés sont de nouveau activés lorsque vous appuyez sur «PP».

**PP**

### Indicateur audio

Les différentes options de l'indicateur sont Mono, Stéréo, Dual I et Dual II. Cet indicateur apparaît sous le numéro de programme à l'écran. Le bouton « I-II » permet de sélectionner Mono ou Stéréo et Dual I ou Dual II.

**Mono**

En diffusion Mono ou en mono forcé (pour la diffusion stéréo).

**Stereo**

En diffusion Stéréo.

**Dual - I**



Si une double diffusion est détectée, Dual I est sélectionné par défaut, mais vous pouvez également sélectionner Dual II avec la télécommande.

**Dual - II**

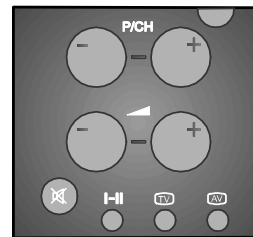
Si Dual II est sélectionné avec la télécommande.



### Format d'image

Le format d'image est affiché quand vous appuyez sur la touche «». Le format d'image peut passer de **Auto, 4:3, 16:9, Cinema, Subtitle, Zoom** ou **Panorama** en appuyant sur cette touche «».

### Indicateur de mise en veille :

L'horloge de mise en veille apparaît en haut à droite de l'écran lorsque vous changez de programme en appuyant sur une touche numérique ou en appuyant sur les touches «P<P», «-P/CH», «P/CH+», «TV», «AV» ou «EI».

Si la mise en veille programmable est activée, l'horloge est affichée avec les autres données et disparaît après 3 secondes.

Une fois que le temps de mise en veille est

écoulé, le téléviseur se met en veille automatiquement.

0:15

### Indicateur de coupure du son

Lorsque cette fonction est activée, l'indicateur apparaît au milieu de la partie supérieure de l'écran et y reste jusqu'à ce qu'elle soit désactivée.



Pour annuler la coupure du son, vous avez deux possibilités. Vous pouvez soit appuyer sur le bouton "MUTE", et dans ce cas le volume reste au niveau auquel vous l'aviez précédemment réglé, soit vous augmentez le niveau du volume, auquel cas celui-ci est réglé sur la valeur minimale et augmente. Si vous diminuez le niveau du volume lorsque le son est coupé, cela ne désactive pas la fonction de coupure du son. Simplement, une fois que vous annulez la fonction de coupure du son, le niveau du volume aura diminué.

### Absence de signal (TV)

Si aucun signal valide n'est détecté, le téléviseur s'éteint au bout de 5 minutes à moins que vous n'appuyiez sur un bouton de la télécommande.

Lorsque vous appuyez sur un bouton de la télécommande (et que la minuterie d'absence de signal est activée), la minuterie s'arrête. Si de nouveau aucun signal n'est détecté, la minuterie est réinitialisée à 5 minutes et le décompte commence au bout de 3 secondes.

Cette fonction n'est pas valide en mode AV.

4:31

### Absence de signal (PC)

Si aucun signal valide n'est détecté au bout d'1 minute, le système passe en mode Veille. Pour le réactiver, appuyer sur la touche "POWER".

No input signal detected

En fonction du dernier réglage de l'appareil, le système démarre en mode TV ou PC, selon l'état de l'appareil au moment de son extinction ou de sa mise en veille. Noter que les entrées PERITEL ont priorité sur le téléviseur ou le PC.

### Indicateur de volume

Il apparaît en bas et au milieu de l'écran. Lorsqu'une commande de volume est reçue (appuyer sur « ▲ + » ou « ▲ - » à l'aide de la télécommande ou du panneau de commande situé en haut du téléviseur) et qu'aucun menu n'est activé, cette barre reste affichée à l'écran pendant 3 secondes, à moins qu'une autre commande ne soit reçue entre-temps.



### Modes AV

En appuyant sur le bouton « AV », vous pouvez régler votre téléviseur sur les modes AV (sauf si vous êtes en mode télétexte). Les différents modes AV en option apparaissant lorsque vous appuyez sur ce bouton sont : AV-1, AV-2, AV-3, S-VIDEO, PC.

Pour quitter le mode AV, appuyez sur le bouton TV, sur les touches numérotées ou sur les boutons « P/CH+ » ou « P/CH- ».

### Signal Hors Plage

Lorsque le signal d'entrée du PC n'est pas pris en charge par le téléviseur LCD-TFT, le message "Signal out of range" (Signal Hors Plage) s'affiche et l'écran reste vide.

Signal out of range

### Mode PC

#### Installation

- Eteignez l'ordinateur et l'écran avant de procéder aux raccordements.
- L'écran est fourni avec un câble PC 15 broches. Connectez l'extrémité du câble d'interconnexion au connecteur à 15 broches situé à l'arrière de l'ordinateur.

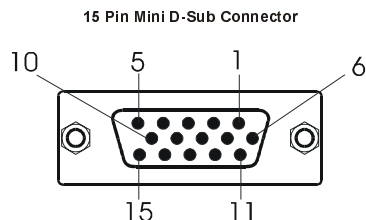

- Serrez les vis du câble d'écran jusqu'à ce que les connecteurs soient correctement fixés (serrez à la main uniquement).
- Si vous utilisez le système d'exploitation Windows sur un PC doté d'une carte vidéo compatible Plug & Play Microsoft, votre système sélectionnera la fréquence appropriée pour votre écran.

### Passer de la TV au PC

Appuyer sur la touche PC pour passer directement en mode PC.

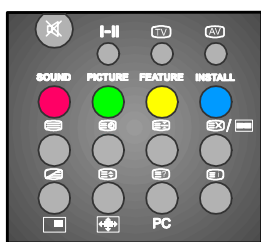

### Menu principal en mode PC

Affichez le menu principal en appuyant sur le bouton **M** de la télécommande.

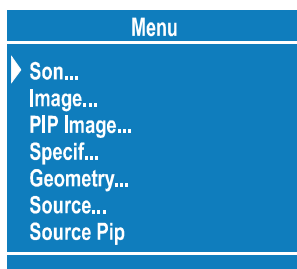

### Menu Son

Dans le menu principal, sélectionner "Son" à l'aide des touches "△" ou "▽", puis ouvrir le menu Son à l'aide des touches "◀", "▶" ou "OK".

Les articles de ce menu sont décrits dans le menu Son à partir de la page 45.

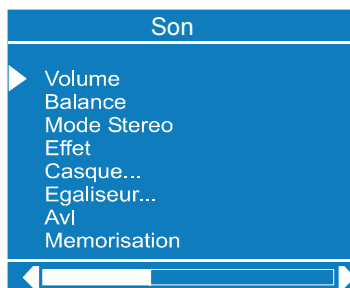

### Menu Image

Dans le menu principal, sélectionner "Image" à l'aide des touches "△" ou "▽", puis ouvrir le menu Image à l'aide des touches "◀", "▶" ou "OK".

Tous les réglages dans ce menu, excepté en mode format d'image, sont identiques à ceux définis dans le menu TV situé en page 48. On peut régler le mode image au format 4:3, Auto et 16:9 en mode PC (selon options).

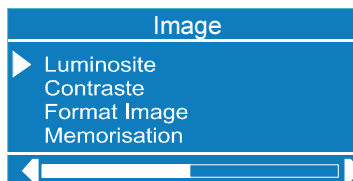

### PIP Image

Dans le menu principal, sélectionner "PIP Image" à l'aide des touches "△" ou "▽", puis ouvrir le menu Image PIP à l'aide des touches "◀", "▶" ou "OK".

Ce menu s'affiche lorsque l'image PIP est présente à l'écran, sinon le message "PIP Aucun Signal" apparaît au bas du menu.

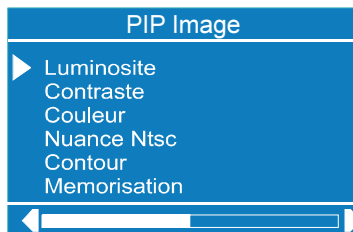

L'image incrustée PIP s'affiche à l'écran quand vous appuyez sur la touche "☐". En appuyant sur "OK", vous sélectionnez la fenêtre PIP et les contours de la fenêtre deviennent verts. La position de la fenêtre peut être changée en utilisant les touches "◀" ou "▶". Vous pouvez positionner la fenêtre dans 6 emplacements différents. La taille de la fenêtre peut être réduite en appuyant sur la touche "▽" et augmentée en appuyant sur la touche "△". Il y a 3 différentes tailles disponibles.

La chaîne qui apparaît dans la fenêtre peut être modifiée en appuyant sur les touches "P/CH+" pour afficher le numéro de chaîne suivant et "-P/CH" pour afficher le numéro de chaîne précédent. Vous pouvez également afficher le mode AV dans la fenêtre PIP.

Il faut appuyer sur la touche "☐" pour faire disparaître la fenêtre PIP.

### PC et image (P.A.T.):

La présentation PC et Image apparaît à l'écran en appuyant sur la touche "☐". L'écran se divise alors en 2 parties. En appuyant sur la touche "OK", une des fenêtres est sélectionnée et les contours de cette fenêtre deviennent verts. Vous pouvez alors intervertir l'image TV et l'image PC en appuyant sur la touche "☐". Pour désactiver cette fonction, appuyez sur la touche TV.

### Menu spécifications :

Dans le menu principal, sélectionner "Spécif" à l'aide des touches "△" ou "▽", puis ouvrir le menu Feature PIP (spécif. PIP) à l'aide des touches "◀", "▶" ou "OK".

Les articles de ce menu sont décrits dans le menu Spécif. à partir de la page 50.



**MODE AUDIO PC** : ce menu vous permet de sélectionner la source audio en mode pc ; Mais si vous utilisez la fonction PIP et le cadre set en surbrillance vert , le son diffuse sera celui de la source choisi en PIP. Si vous fermer la fonction PIP ou si vous l'activer a nouveau avec le cadre bleu , le son diffuse sera celui de votre pc.

### Menu Geometry :

Dans le menu principal, sélectionner "Geometry" à l'aide des touches "△" ou "▽", puis ouvrir le menu Geometry à l'aide des touches "◀", "▶" ou "OK".

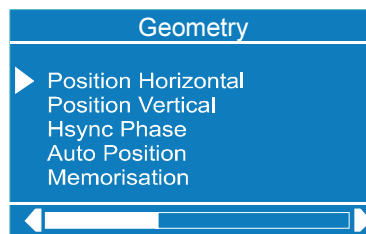

Régler la position horizontale ou verticale désirée ou la Hsync Phase à l'aide des touches "◀", "▶".

Vous pouvez régler la position directement en utilisant la fonction de positionnement Auto.

Sélectionner Auto position à l'aide des touches "△" ou "▽" et appuyez sur les touches "◀" ou "▶".

"Patientez SVP." s'affiche au bas du menu. Après quelques secondes d'attente, la géométrie de l'écran est automatiquement réglée.

**Attention** : pour un paramétrage correct, le réglage Auto du positionnement doit être effectué avec l'image en plein écran.

Pour mémoriser le réglage de ce menu, sélectionner "Memorisation" à l'aide des touches "△" ou "▽" puis appuyer sur la touche "OK". "Memorise" s'affiche pendant quelques secondes au bas du menu.

## Menu Source :

Dans le menu principal, sélectionner "Source" à l'aide des touches "△" ou "▽", puis ouvrir le menu Source à l'aide des touches "◀", "▶" ou "OK".

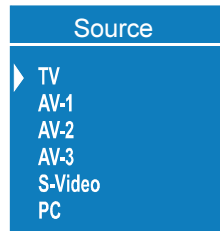

Sélectionner les sources disponibles, soit TV, Av-1, Av-2, Av-3, S-Video ou PC à l'aide des touches "◀", "▶" ou "OK".

## Menu Source PIP :

Ce menu est disponible lorsque l'image PIP est affichée.

Dans le menu principal, sélectionner "Source Pip" à l'aide des touches "△" ou "▽", puis sélectionner l'une des sources suivantes : TV, AV-1, AV-2, AV-3 ou S-Video à l'aide des "◀", "▶" puis "OK".

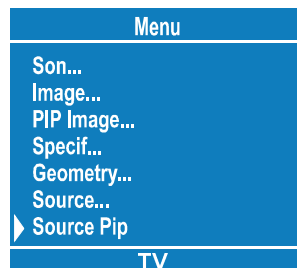

## Télétexte

Le télétexte est un système d'information qui affiche du texte sur votre écran. Grâce au système d'information télétexte, vous pouvez visualiser une page d'information sur un sujet disponible dans la table des matières (index).

L'affichage à l'écran n'est pas disponible en mode texte.

Le contrôle du contraste, de la luminosité et de la couleur n'est pas non plus disponible. Par contre, le réglage du volume est disponible.

## Fonctionnement de la fonction télétexte

- Sélectionnez une chaîne TV sur laquelle le télétexte est transmis.
- Appuyez sur le bouton «  » (télétexte). Normalement, la table des matières (index) apparaît à l'écran.

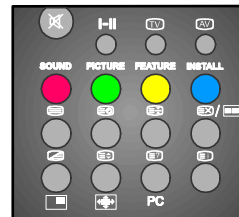

## Afficher une page télétexte

- Appuyez sur les touches numérotées appropriées correspondant au numéro de page télétexte de votre choix.

Le numéro de page sélectionné apparaît dans le coin supérieur gauche de l'écran. Le compteur de pages télétexte recherche la page sélectionnée qui s'affiche ensuite à l'écran.



- Appuyez sur le bouton « P/CH+ » pour faire défiler une à une les pages suivantes du télétexte.
- Appuyez sur le bouton « P/CH- » pour faire défiler une à une les pages précédentes du télétexte.

### Afficher la page d'index

- Pour sélectionner le numéro de page de l'index (généralement la page 100), appuyez sur le bouton "☰".

### Sélection du Télétexte dans un programme TV

- Appuyez sur la touche "☰". Le texte s'affiche à l'écran en surimpression.
- Appuyez à nouveau sur la touche "☰" pour retourner à la page du télétexte.

### Afficher le texte en mode ZOOM

- Appuyez sur le bouton "☰" pour que le texte de la moitié supérieure de la page d'information apparaisse en plein écran.
- Appuyez de nouveau sur le bouton "☰" pour que le texte de la moitié inférieure de la page d'information apparaisse en plein écran.
- Appuyez une fois de plus sur le bouton "☰" pour que la totalité de la page apparaisse avec le texte en hauteur normale.

### Révéler les informations «cachées»

- Appuyez une fois sur le bouton "☰" pour afficher les réponses à un questionnaire ou à une page de jeux.
- Appuyez de nouveau sur le bouton "☰" pour masquer les réponses.

### Arrêter le changement automatique de page

Il se peut que la page télétexte que vous avez sélectionnée contienne davantage d'informations que celles que vous voyez à l'écran. Le reste des informations s'affiche au bout d'un certain temps.

- Appuyez sur le bouton "☰" pour arrêter le

changement automatique de page.

- Appuyez de nouveau sur le bouton "☰" pour permettre l'affichage de la page suivante.

### Sélectionner une page secondaire

Les pages secondaires sont des sous-sections de longues pages télétexte ne pouvant s'afficher à l'écran qu'une section après l'autre.

- Sélectionnez la page télétexte de votre choix.
- Appuyez sur le bouton "☰".
- Sélectionnez le numéro de page secondaire de votre choix en appuyant sur quatre touches numérotées (par ex., 0001).
- Si la sous-page sélectionnée n'apparaît pas au bout de quelques secondes, appuyez sur la touche "☰" le programme de télévision s'affiche alors à l'écran.
- Une fois la page de télétexte sélectionnée trouvée, son numéro s'affiche dans l'angle supérieur gauche de l'écran.
- Appuyez sur la touche "☰" pour afficher la page de télétexte sélectionnée.

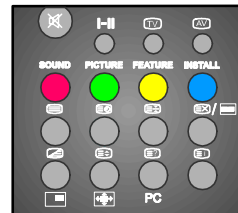

### Quitter la fonction télétexte

- Appuyez sur le bouton "TV" ou "☰". L'écran repasse en mode TV.

### Afficher l'heure

- Lorsque vous regardez un programme TV diffusant du télétexte, appuyez sur la touche "☰". Les informations sur l'heure provenant du télétexte s'affichent dans le coin supérieur droit de l'écran jusqu'à ce que vous appuyiez sur le bouton "☰", «AV» ou «M».
- Si le programme regardé ne diffuse pas de télétexte, aucune information ne s'affiche.

## Fastext

(Applicable si votre téléviseur intègre la fonction FASTEXT).

Votre téléviseur communautaire prend en charge le système télétexte à 7 pages. Lorsque vous saisissez le numéro de page de l'une des 7 pages en mémoire, le système ne recherche pas la page requise, mais affiche la page automatiquement.

- Appuyez sur le bouton « **P/CH+** » pour faire défiler une à une les pages suivantes du télétexte.
- Appuyez sur le bouton « **P/CH-** » pour faire défiler une à une les pages précédentes du télétexte.

### Pour la fonction Fastext

Le sujet de l'information peut apparaître dans une couleur particulière.

- Appuyez sur la touche **rouge**, **verte**, **jaune** ou **bleue** appropriée pour atteindre la page appropriée.

## Connexions des équipements périphériques :

Il existe une gamme très étendue d'équipements audio et vidéo qui peuvent être connectés à votre TV. Les schémas de connexions situés à la fin de cette partie vous montrent où vous devez raccorder ces équipements à l'arrière de votre TV.

### Connexion audio du PC

- Raccorder la sortie Audio du PC à la prise PC Audio In du TFT à l'aide d'un câble de connexion stéréo.
- Dans le menu principal, sélectionner "Spécif" à l'aide des touches "△" ou "▽", puis ouvrir le menu Feature (spécif.) à l'aide des touches "◀", "▶" ou "OK". Activer l'option "PC Sound Mode" (mode son PC) à l'aide des touches "△" ou "▽" et sélectionner PC parmi les options TV, AV-1, AV-2, AV-3 et PC à l'aide des touches "◀", "▶" ou "OK".
- Source doit aussi être réglé sur PC dans le menu principal.

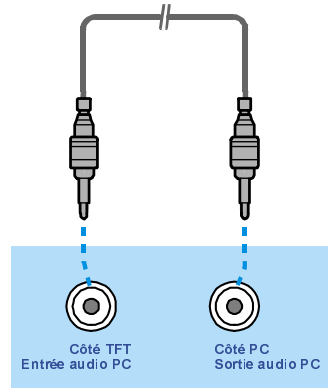

### Avec la prise PÉRITEL

Votre téléviseur est équipé de deux prises Péritel. Pour y raccorder des périphériques (par ex. vidéo, décodeur, etc.) pourvus de Péritel, utiliser l'entrée AV-1 ou AV-2.

Si un appareil externe est raccordé à l'une des prises Péritel, le téléviseur passe automatiquement en mode AV. Si les deux prises Péritel sont connectées, la prise AV-1 a priorité.

En mode AV, si vous appuyez sur la touche "i", l'état du téléviseur s'affiche à l'écran.

### Via l'entrée de l'antenne

Si vous souhaitez raccorder votre téléviseur à un équipement tel qu'un magnétoscope ou un décodeur mais que cet équipement n'est pas équipé d'une prise péritel, vous devez le connecter à l'entrée ANT de votre téléviseur.

**Si vous raccordez le magnétoscope via l'entrée de l'antenne, nous vous suggérons d'utiliser le programme 0.**

### Décodeur

La télévision câblée vous offre un large choix de programmes. La plupart d'entre eux sont gratuits, les autres sont payants. Cela signifie que vous devez vous abonner à l'organisme de diffusion des programmes que vous souhaitez recevoir. Cet organisme vous fournira le décodeur approprié pour décoder les programmes.

Pour en savoir plus, consultez votre revendeur. Consultez également la brochure fournie avec le décodeur.

#### **Connecter le décodeur avec un câble d'antenne**

- Connectez le câble d'antenne.

#### **Connecter le décodeur sans câble d'antenne**

- Raccordez le décodeur à la prise AV 2 (prise RCA en option) du téléviseur via un câble approprié. Si le décodeur est équipé de prises RCA, vous obtiendrez une meilleure qualité d'image en connectant un RCA à la prise AV 2 (en option) de votre TV.

#### **TV et magnétoscope ( sans prise péritel)**

- Connectez les câbles d'antenne.

Vous obtiendrez également une meilleure qualité d'image si vous connectez un RCA / RCA à la prise AV 2 de votre TV (en option).

#### **Lecture NTSC**

Raccorder un magnétoscope NTSC à l'une des deux prises Péritel situées à l'arrière du téléviseur.

Appuyer ensuite sur la touche "AV" pour sélectionner AV-1 ou AV-2.

#### **Rechercher et mémoriser le canal de votre magnétoscope**

- Débranchez le câble d'antenne de la prise **ANT** (antenne) de votre magnétoscope.
  - Allumez votre téléviseur et réglez votre magnétoscope sur le signal d'essai (consultez le manuel de votre magnétoscope).
  - Recherchez le signal d'essai de votre magnétoscope de la même manière que vous avez cherché les signaux des chaînes de télévision. Reportez-vous aux sections Installation, Recherche et Mémoriser les canaux du téléviseur. Mémorisez le signal d'essai sous le numéro de programme 0.
- Rebranchez le câble d'antenne à la prise **ANT** du magnétoscope une fois le signal d'essai mémorisé.

#### **Caméra ou caméscope**

##### **Raccordement à l'entrée (AV-3) :**

Connectez votre caméra ou votre caméscope à l'arrière du téléviseur.

- Raccordez votre équipement au téléviseur via les entrées **VIDEO** (jaune), **AUDIO R** (rouge) et **AUDIO L** (blanc) en faisant correspondre les couleurs des prises.

##### **Raccordement du décodeur au magnétoscope**

Certains magnétoscopes sont équipés d'une péritel spécial pour le décodeur.

- Connectez une péritel à votre décodeur et à la péritel spécial de votre magnétoscope. Consultez également le manuel de votre magnétoscope.
- Pour raccorder votre magnétoscope au téléviseur, reportez-vous à la section TV et magnétoscope.

Pour raccorder d'autres équipements à votre téléviseur, consultez votre revendeur.

##### **Connexion du casque**

Connectez le casque à la prise casque stéréo située à l'arrière du téléviseur.

##### **Connexion du PC**

Raccordez l'écran du PC en connectant le câble PC 15 broches au connecteur 15 broches situé à l'arrière de l'ordinateur. Pour plus de détails sur la procédure d'installation, consultez la section Installation en mode PC.

##### **Raccordement à l'entrée S-Video**

Connectez votre caméscope à l'arrière du téléviseur.

- Raccordez votre équipement à l'entrée S-Video située à l'arrière du téléviseur via les câbles S-Video.



## Connexions des équipements périphériques

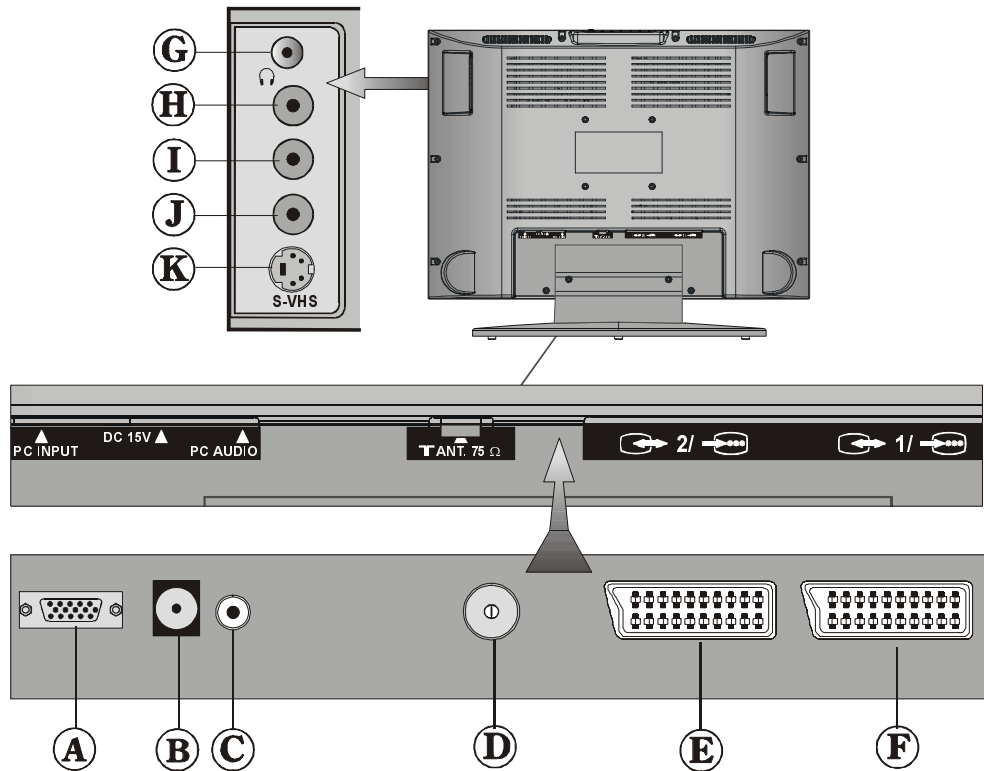

- |   |                               |
|---|-------------------------------|
| (A) ENTRÉE PC                           | (G) CASQUE                    |
| (B) ADAPTEUR 15 V DC $\ominus$ $\oplus$ | (H) ENTRÉE AUDIO (L)          |
| (C) ENTRÉE AUDIO PC                     | (I) ENTRÉE AUDIO (R) — (AV-3) |
| (D) ANTENNE                             | (J) ENTRÉE VIDÉO              |
| (E) PRISE PÉRITEL 2 (AV-2)              | (K) ENTRÉE S-VIDEO            |
| (F) PRISE PÉRITEL 1 (AV-1)              |                               |

## Raccordement de l'antenne

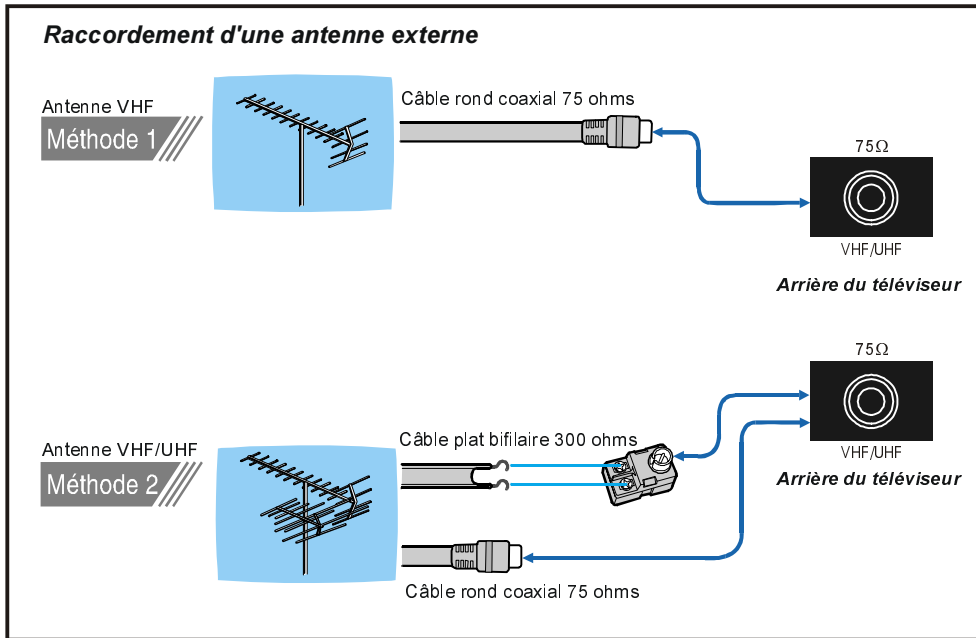

## Connexions des équipements périphériques

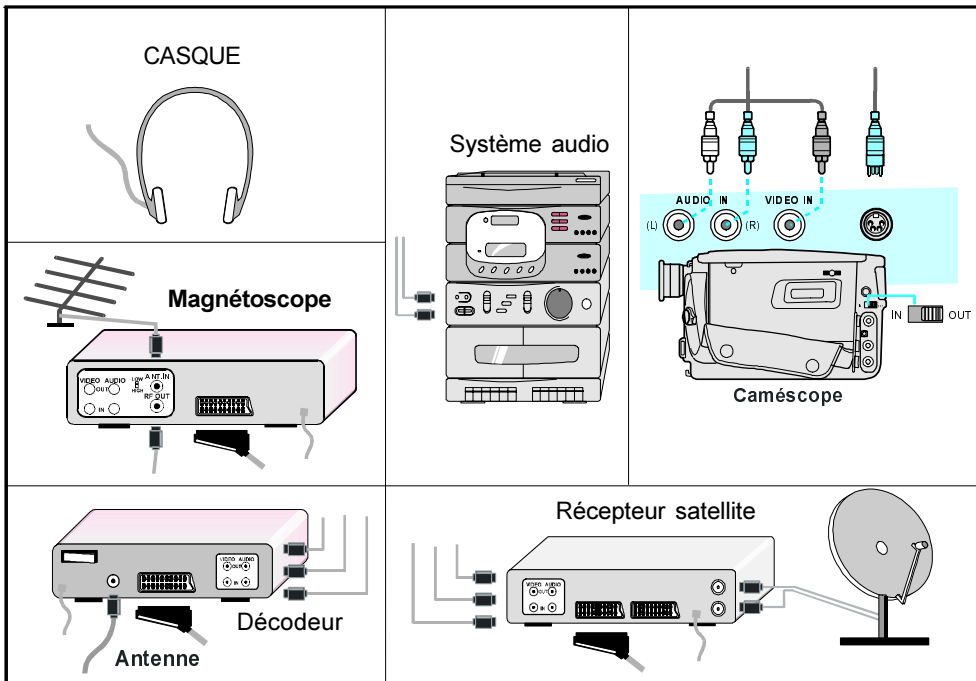

## Spécifications de l'entrée PC

L'écran offre une résolution maximale de 1280 x 720, une gamme de fréquence en synchronisation verticale de 50-75 Hz et une gamme de fréquence en synchronisation horizontale de 30-69 KHz.

Le tableau ci-dessous récapitule les modes d'affichage vidéo standard.

Mode	Résolution		Fréquence		Polarité de	
	Horizontale	Verticale	Hor. (kHz)	Ver. (Hz)	Hor.	Ver.
1	640	400	31.5	70	-	+
2	640	480	31.5	60	-	-
3	640	480	37.9	72	-	-
4	640	480	37.5	75	-	-
5	720	400	31.5	70	-	+
6	800	600	35.2	56	+	+
7	800	600	37.9	60	+	+
8	800	600	48.1	72	+	+
9	800	600	46.9	75	+	+
10	1024	768	48.4	60	-	-
11	1024	768	56.5	70	+	+
12	1024	768	60.0	75	+	+
13	1280	720	44,8	60	-	+

## Astuces

### Entretien de l'écran

Nettoyez l'écran avec un chiffon doux légèrement humide. N'utilisez pas de solvants abrasifs. Ils pourraient endommager la couche de protection de l'écran.

### Les couleurs de l'image sont anormales

#### Pour le téléviseur :

Avez-vous sélectionné le système TV approprié ? Votre téléviseur ou votre antenne interne sont peut-être situés trop près des haut-parleurs, d'équipements audio non mis à la terre ou de lampes au néon, etc.

La montagne ou des bâtiments élevés peuvent être à l'origine d'images fantômes ou de dédoublement de l'image. Essayez d'améliorer la qualité de l'image en déplaçant l'antenne.

Si l'image ou le télétexte sont difficiles à discerner, vérifiez que vous avez correctement réglé la fréquence.

La qualité de l'image peut être affectée lorsque deux équipements sont connectés au téléviseur en même temps. Dans ce cas, déconnectez l'un des équipements..

#### Pour le moniteur :

- Vérifiez que le câble vidéo (signal) de l'écran est correctement raccordé au connecteur vidéo 15 broches du panneau arrière de l'ordinateur.
- Si vous avez utilisé un adaptateur pour connecter le connecteur du câble vidéo (signal) 15 broches de l'écran au connecteur arrière de l'ordinateur, vérifiez la configuration des broches de l'écran.

### Pas d'image à l'écran

#### Pour le téléviseur :

L'antenne est-elle correctement connectée ? Les prises sont-elles fermement connectées au connecteur d'antenne ? Le câble d'antenne est-il endommagé ? Utilisez-vous

les bonnes prises pour connecter l'antenne ? En cas de doute, consultez votre revendeur.

**No Image (pas d'image) signifie que votre TV ne reçoit aucun signal. Avez-vous appuyé sur les bonnes touches de la télécommande ? Essayez encore.**

#### Pour le moniteur :

- Vérifiez que le cordon d'alimentation de l'écran est correctement raccordé à la prise secteur ou au cordon de rallonge mis à la terre.
- L'écran est équipé d'un commutateur de mise sous tension électronique et reste éteint en cas de panne de courant. Vous devez appuyer de nouveau sur le commutateur pour allumer l'écran. Le voyant du panneau avant de l'écran doit être vert.
- Vérifiez que le câble vidéo (signal) de l'écran est correctement raccordé au connecteur vidéo 15 broches du panneau arrière de l'ordinateur.
- Vérifiez que la carte vidéo est bien installée dans son emplacement sur la carte mère de l'ordinateur.
- Vérifiez que les paramètres de contraste et de luminosité de l'écran ne sont pas réglés sur le minimum.

## Son

**Aucun son ne sort de l'appareil. Avez-vous coupé le son en appuyant accidentellement sur la touche "X" ? Les haut-parleurs externes sont-ils correctement raccordés au téléviseur ?**

Le son ne sort que d'un seul haut-parleur. Peut-être la balance est-elle réglée sur la position extrême inverse ? Vérifiez dans le menu SON (Audio).

## Télécommande

Votre téléviseur ne répond plus à la télécommande. Appuyez de nouveau sur la touche "TV" de la télécommande. Les piles sont peut-être épuisées. Dans ce cas, vous pouvez encore utiliser les touches du pan-

neau de commande situé en haut du téléviseur.

Avez-vous sélectionné le mauvais menu ? Appuyez sur la touche "TV" pour revenir en mode TV ou appuyez sur "M" pour revenir au menu précédent.

### Problème non résolu

Eteignez puis rallumez votre téléviseur. Si cela ne fonctionne pas, appelez le service de maintenance. N'essayez jamais de réparer vous-même le téléviseur.

## Spécifications TECHNIQUES

### STANDARD DE RECEPTION TV

PAL SECAM B/G L/L'

### BANDES DE FREQUENCES reçus

VHF (BAND I: CH2-4, BAND III: CH5-12)

UHF (CH21-69)

Chaîne câblée (S1-S41)

### Signal d'entrée PC

**Vidéo:** Analogique 0,7 Vp-p 75 ohms positif

**Sync:** Positif ou négatif de niveau TTL, synchronisation séparée

**Fréquence horizontale** 30 - 69 KHz

**Fréquence verticale** 50 - 75 Hz

### Fréquence du point

78.75 MHz max.

### Câble vidéo/Connecteur d'entrée

Câble mini D 15 broches

### ECRAN

Dimension : 22 pouces (56 cm) en diagonale

### Résolution de l'affichage

1280 x 720 maximum ( XGA)

Non entrelacé

### Zone d'affichage active

487,68 mm à l'horizontale x 274,32 mm à la verticale

### NOMBRE DE CHAINES MEMORISABLE

100

### INDICATEUR DE CHAÎNES

Affichage à l'écran

### ENTREE D'ANTENNE RF

75 Ohm (asymétrique)

### VOLTAGE

Pour l'adaptateur: 220V c.a. à 50 Hz

Pour le téléviseur: 15 V DC

### SORTIE AUDIO

German + Nicam Stereo

### PUISSANCE DE SORTIE AUDIO

2 x 3 Watts eff. ( $W_{RMS}$ ) (%10 THD)

### CONSOMMATION D'ENERGIE (W) (max.)

94

### Dimensions (L x H x P)

L 570 mm.

H 463 mm.

P 240 mm.

Poids 9.6 Kg.

### Conformité

CE, MPR II pour les basses émissions, ISO-9001.

## INDICE

<b>I PULSANTI SUL TELECOMANDO .....</b>	<b>69</b>	Menu immagine .....	90
<b>I PULSANTI SUL PANNELLO DI</b>		Immagine PIP .....	90
<b>CONTROLLO .....</b>	<b>70</b>	PC e Immagine .....	90
<b>PREPARAZIONE .....</b>	<b>71</b>	Menu Caratter .....	90
Installazione dell'apparecchio sulla		Menu geometria .....	91
parete (opzionale) .....	71	Menu fonti .....	91
Funzioni .....	73	Menu fonte PIP .....	91
Funzioni del pannello .....	73	<b>TELEVIDEO .....</b>	<b>92</b>
<b>NORME DI SICUREZZA .....</b>	<b>73</b>	Come usare il televideo .....	92
<b>PRIMA DI ACCENDERE IL TELEVISORE</b>	<b>75</b>	Come selezionare una pagina del	
<b>ACCENSIONE/SPEGNIMENTO DEL</b>		Televideo .....	92
<b>TELEVISORE .....</b>	<b>75</b>	Per selezionare la pagina Indice .....	92
<b>FUNZIONAMENTO DEL TELEVISORE ....</b>	<b>76</b>	Per Selezionare Il Televideo Con Un	
A.P.S. (Sistema Di Programmazione		Programma Televisivo. ....	92
Automatico) .....	76	Per selezionare il testo a doppia	
Utilizzo dei pulsanti del televisore ....	76	altezza .....	92
Utilizzo del telecomando .....	77	Per evidenziare le informazioni	
<b>SISTEMA DEI MENU .....</b>	<b>77</b>	"occultate" .....	92
Menu suono .....	78	Per fermare il cambio di pagina	
Menu immagine .....	81	automatico .....	92
Menu Caratter. ....	82	Per selezionare una pagina di	
Menu installazione .....	84	sottoindice .....	93
Menu programmi .....	85	Per uscire dal Televideo .....	93
Menu Fonti esterne .....	87	Per visualizzare l'ora .....	93
<b>ALTRE FUNZIONI .....</b>	<b>87</b>	Fastext .....	93
Stato TV .....	87	<b>Connessioni periferiche .....</b>	<b>94</b>
Passaggio da un programma		Collegamento suono PC .....	94
all'altro (P<P) .....	87	Uso dell'Euroconnettore .....	94
Doppia cifra (- / - -) .....	87	Tramite ingresso dell'antenna .....	94
Preferenze personali (PP) .....	87	Decoder .....	94
Indicazione suono .....	87	Tv e videoregistratore .....	94
Modalità d'immagine .....	88	Riproduzione NTSC .....	95
Indicatore timer spegnimento .....	88	Cercare e memorizzare il segnale	
Indicazione di azzeramento volume ..	88	di test del videoregistratore .....	95
Nessun rilevamento di segnale (TV) ..	88	Macchina fotografica e telecamera ....	95
Nessun rilevamento di segnale (PC) ..	88	Per collegarsi all'ingresso / (AV-3) ....	95
Barra del volume .....	89	Per collegare il decoder al	
Modalità AV .....	89	videoregistratore .....	95
Segnale fuori campo .....	89	Collegamento cuffie .....	95
<b>MODALITA' PC .....</b>	<b>89</b>	Per collegare il PC .....	95
Installazione .....	89	<b>COLLEGAMENTI ANTENNA .....</b>	<b>97</b>
Commutazione da TV a PC .....	89	<b>PC INPUT -MODALITA' TIPICHE DI</b>	
Menu principale in modalità PC .....	89	<b>VISUALIZZAZIONE .....</b>	<b>98</b>
Menu suono .....	90	<b>RISOLUZIONE DEI PROBLEMI .....</b>	<b>99</b>
		<b>SPECIFICHE TECNICHE .....</b>	<b>100</b>

## I PULSANTI SUL TELECOMANDO

- ① = Stand By
- ② = Cursore su
- ③ = Cursore verso destra
- ④ **OK** = Okay (Memorizza)
- ⑤ = Info (Menu programma)
- ⑥ **0 - 9** = Ricerca diretta del programma
- ⑦ **-/-** = Doppia cifra
- ⑧ **P<P** = Programma precedente
- ⑨ **P/CH +** = Avanzamento programmi
- ⑩ = Volume +
- ⑪ = Menu TV / esci
- ⑫ = Fonte esterna (AV-1, AV-2, AV-3, S-VIDEO, PC)
- ⑬ **Giallo (FEATURE)** = Menu funzioni
- ⑭ **Blu (INSTALL)** = Menu installazione
- ⑮ = Mantieni
- ⑯ = Aggiorna, = PC ed Immagine
- ⑰ = Pagina dell'indice
- ⑱ = Rivela, **PC** = Commuta da TV a PC
- ⑲ = Ingrandisci, = Rapporto di inquadratura
- ⑲ = Mix, = PIP attivato/PIP disattivato
- ⑲ = Teletext
- ⑲ = Ora
- ⑲ **Rosso (SOUND)** = Menu suono
- ⑲ **Verde (PICTURE)** = Menu immagine
- ⑲ = Azzeramento volume
- ⑲ **I-II** = Mono/Stereo - Dual I-II
- ⑲ = Volume -
- ⑲ **- P/CH** = Programmi a scalare
- ⑲ **PP** = Cambia impostazione immagine
- ⑲ **M** = Menu
- ⑲ = Cursore giù
- ⑲ = Cursore verso sinistra

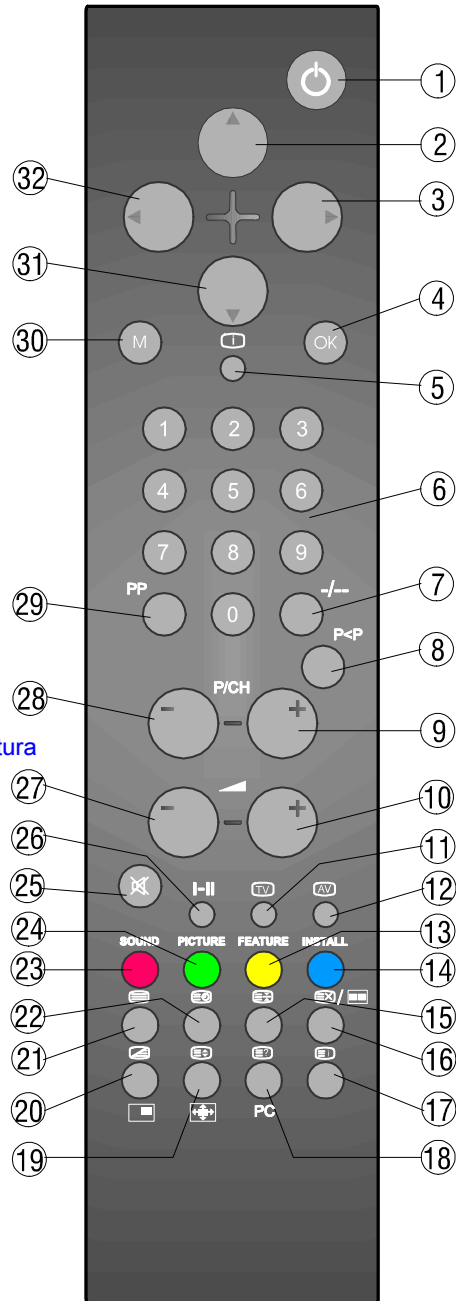

## I PULSANTI SUL PANNELLO DI CONTROLLO

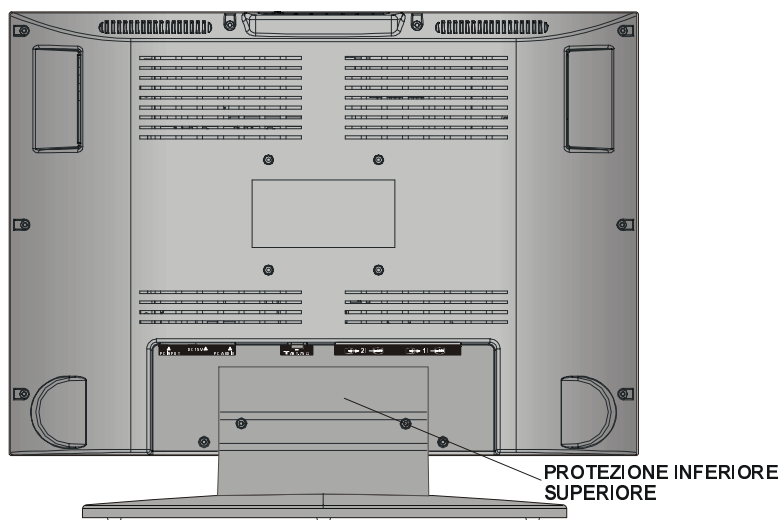
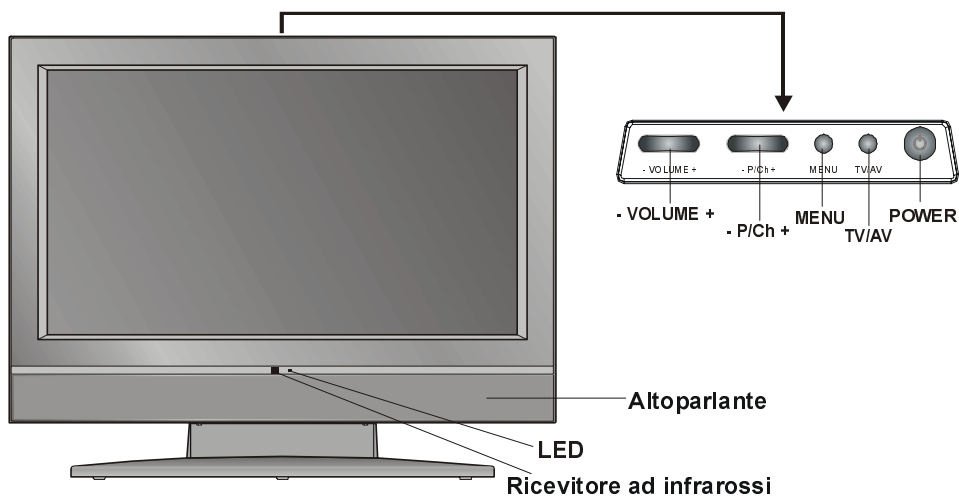



## PREPARAZIONE

Posizionare lo schermo su di una superficie solida ed orizzontale come un tavolo o una scrivania.

Lasciare uno spazio vuoto di almeno 10 cm intorno all'apparecchio per favorire la ventilazione. Allo scopo di evitare possibili guasti o situazioni di pericolo, non sistemare alcun oggetto sopra l'apparecchio.

Utilizzare questa apparecchiatura in climi tropicali e/o moderati.

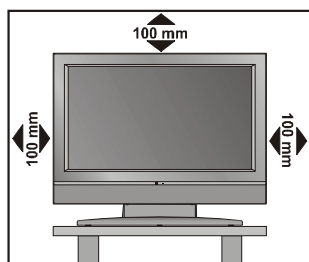

### Installazione dell'apparecchio sulla parete (opzionale)

**1:** Capovolgere lo schermo piatto del monitor ed appoggiarlo su una superficie piana. **Togliere la protezione inferiore superiore.** Riposizionare il supporto con la staffa di montaggio, allineare i fori della staffa con quelli che si trovano sul retro dello chassis del monitor. Fissare la staffa con le stesse quattro (4) viti da 4 mm.

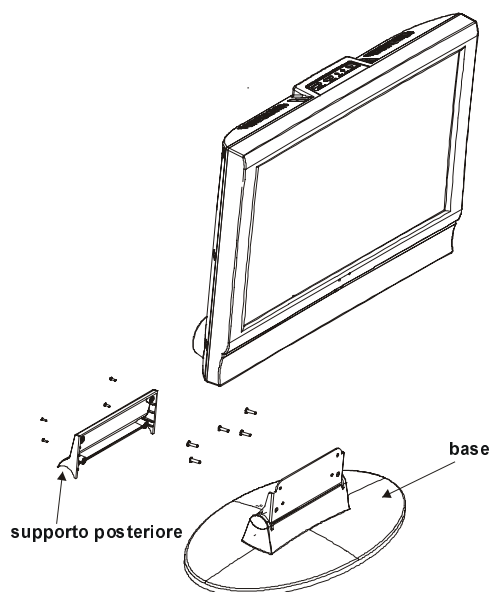

**2:** Scegliere la parete sulla quale si vuole montare il monitor. Segnare con una matita i quattro (4) punti per il montaggio sulla staffa a muro. Praticare dei fori pilota per gli ancoraggi in plastica, quindi fissare la staffa a muro con le quattro (4) viti da L=32mm x D=5mm fornite.

**3:** Sollevare il monitor con la staffa di montaggio attaccata e far scivolare la parte superiore aperta verso la flangia di sicurezza sulla staffa a muro già fissata. Lasciare che il monitor si posizioni correttamente e, per maggior sicurezza, fissare con un lungo cacciavite le due (2) viti di sicurezza da D=4mm x L=10 mm fornite.

**Nota : Non stringere eccessivamente!**

(opzionale)

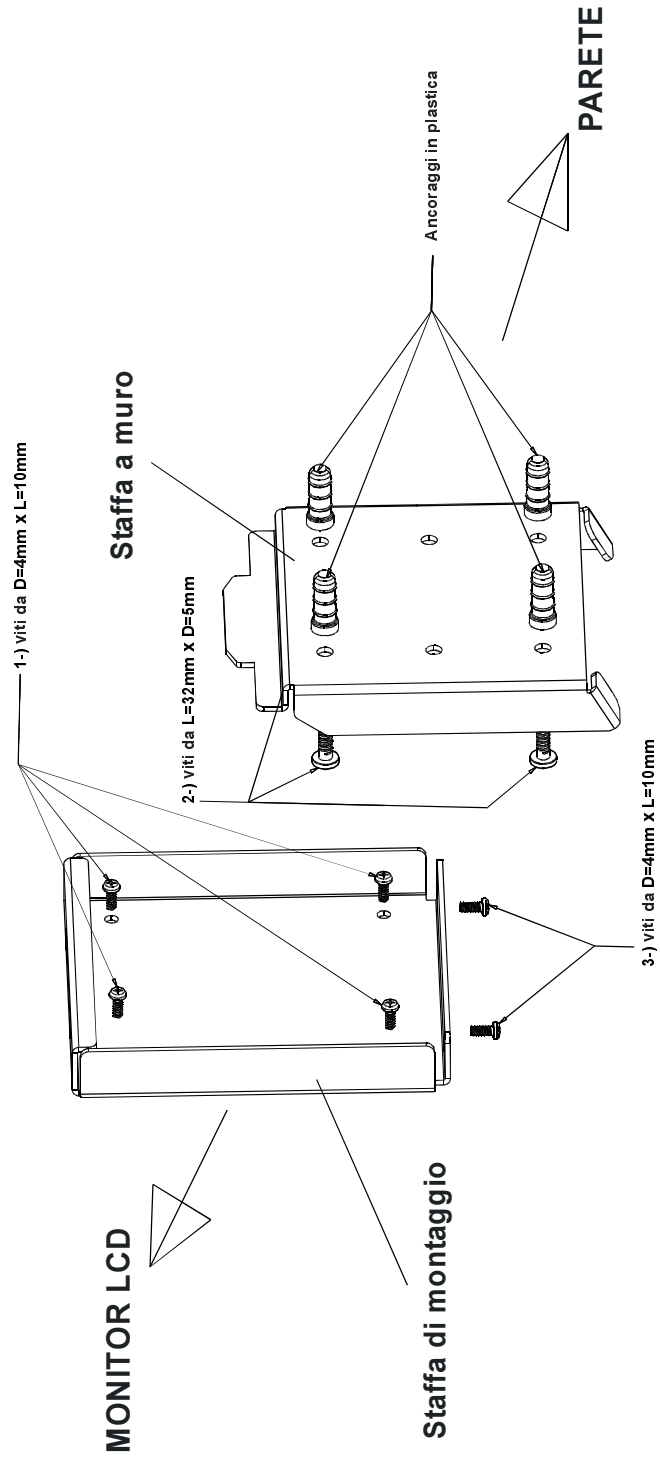

## Funzioni

- Si tratta di un televisore a colori controllato da un telecomando ed un monitor per PC.
- E' possibile preimpostare 100 programmi dalle bande VHF, UHF o dai canali via cavo.
- E' possibile sintonizzarsi sui canali via cavo.
- Il controllo sul televisore viene esercitato mediante un sistema basato sui menu ed è molto semplice.
- Dispone di 2 prese Euroconnettore per apparecchi esterni (quali video, video giochi, apparecchio radio, ecc.)
- Quando viene utilizzato come monitor è necessario un connettore da 15 Pin mini D-sub per computer.
- Sono disponibili sistemi opzionali per il suono stereo (German o German+Nicam).
- OSD multilingue.
- [Televideo \(Fasttext, 7 pagine\)](#)
- E' possibile collegare delle cuffie.
- Sistema di programmazione automatica.
- Tutti i programmi possono essere indicati con un nome.
- E' possibile passare da un programma all'altro tra gli ultimi due programmi visionati.
- Sintonizzazione automatica in avanti e all'indietro.
- Sleep timer (spegnimento automatico).
- Auto, 4:3, 16:9, Cinema, Subtitle, Zoom e Panorama modi sono disponibili alla TV ed aAV.
- Auto, 4:3 e 16:9 modi sono disponibili al Computer.
- WSS e disponibile con Auto, 4:3, 16:9 e Cinema modi.
- Azzeramento automatico del volume in mancanza di trasmissione.
- Quando non viene rilevato un segnale valido, dopo 5 minuti il televisore passa automaticamente alla modalità di stand-by.
- Riproduzione di NTSC.
- Questo modello prevede come caratteristica standard la gamma universale di alimentazione elettrica.

- [Immagine TV nel PC \(se disponibile l'ingresso PC\)](#)
- [Immagine TV e PC](#)
- [PLL \(Ricerca canali\)](#)
- [Ingresso PC \(supporta fino a WXGA 1280 x 720\)](#)
- [Ingresso audio PC stereo](#)
- [Plug & play per Windows 9X, ME, 2000, XP](#)
- [Filtro Comb 4H](#)
- [Ingresso PC \(fino a 1024 x 768\)](#)

## Funzioni del pannello

- [Alta risoluzione, display TFT LCD da 22 pollici](#)
- [Alto rapporto di contrasto \(500:1 standard\)](#)
- [Luminosità: 450 cd/m<sup>2</sup>](#)
- [Veloce tempo di risposta : 23 msec.](#)
- [Ampio angolo di visuale \(standard\) 170° \(orizzontale\) e 170° \(verticale\)](#)
- [Profondità di colore 8 bit, display a colori 16.7 milioni](#)

## NORME DI SICUREZZA

### 1. Alimentazione

L'apparecchio TV è progettato per funzionare con **DC a 15 V**. L'adattatore deve essere collegato con una presa da **220V CA, 50 Hz**. Assicurarsi di selezionare la corretta impostazione di tensione per le vostre esigenze.

### 2. Cavo di alimentazione

Posizionare il cavo di alimentazione in modo che non possa essere calpestato e schiacciato da altri oggetti. Porre particolare attenzione all'inserimento del cavo nella spina, nella presa di corrente e al punto in cui emerge dal ricevitore.

### 3. Acqua e umidità

Non usare questo apparecchio in luogo umido o bagnato (evitare il bagno, il lavandino in cucina né vicino alla lavatrice). Non esporre l'apparecchio a pioggia o acqua in quanto potrebbe essere pericoloso e non

appoggiare sopra oggetti contenenti liquidi. Evitare gocce o schizzi.

#### 4. Pulizia

Prima di procedere alla pulizia dell'apparecchio, togliere l'adattatore dalla presa di corrente. Non usare prodotti per pulizia liquidi o spray. Usare un panno morbido e asciutto.

#### 5. Ventilazione

Le fessure e le aperture poste sul ricevitore servono per una corretta ventilazione e per assicurare un corretto funzionamento. Queste aperture non devono essere ostruite o coperte in alcun modo per evitare il surriscaldamento.

#### 6. Fulmini

In caso di temporali e fulmini o in vista di assenza per le vacanze, è opportuno scollegare il cavo di alimentazione dalla presa di corrente.

#### 7. Parti di ricambio

In caso di necessità di parti di ricambio, assicurarsi che il tecnico dell'assistenza abbia utilizzato i ricambi specificati dal costruttore o dotati delle stesse caratteristiche tecniche degli originali. Sostituzioni effettuate con pezzi di ricambio non autorizzati potrebbero causare incendi, scosse elettriche o altri pericoli.

#### 8. Assistenza

Rivolgersi ai centri di assistenza qualificati. Non rimuovere il coperchio posteriore, in quanto si potrebbero generare scosse elettriche.

#### 9. Fonti di fiamma non protetta

Non posizionare fonti di fiamma non protetta sull'apparecchiatura.

**Attenzione:** Quando il *dispositivo* non viene utilizzato per un lungo periodo di tempo, deve essere scollegato dall'alimentazione elettrica.

#### Istruzioni per lo smaltimento:

- Gli elementi dell'imballaggio sono riciclabili e dovrebbero essere smaltiti di conseguenza. I Materiali da imballaggio, quali i sacchetti di plastica, devono essere tenuti lontani dai bambini.
- Le pile, comprese quelle esenti da metallo pesante, non dovrebbero essere smaltite con i rifiuti domestici. Predisporre lo smaltimento delle pile usate in modo rispettoso dell'ambiente. Informarsi della normativa applicata nella zona.
- La lampada fluorescente catodica a freddo nel PANNELLO LCD contiene una piccola quantità di mercurio, si consiglia di attenersi alla locale normativa per lo smaltimento.

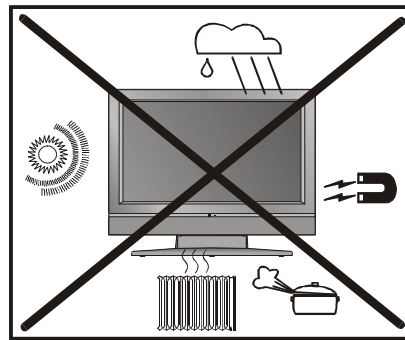

**"NON LASCIATE L'APPARECCHIO TV IN STAND-BY O IN FUNZIONE QUANDO USCITE DI CASA"**

**"Il pannello a cristalli liquidi (LCD) è un prodotto di elevata tecnologia composto da circa un milione di pixel, in grado di riprodurre i più piccoli dettagli d'immagine. Occasionalmente possono apparire sullo schermo alcuni pixel non attivi sotto forma di un minuscolo puntino fisso di colore blu, verde o rosso, tuttavia ciò non pregiudica il buon funzionamento del prodotto."**

## PRIMA DI ACCENDERE IL TELEVISORE

### Collegamento elettrico

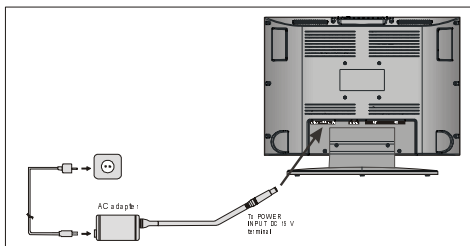

**IMPORTANTE:** Il televisore è progettato per funzionare a 15 V DC. Per questo motivo viene utilizzato un adattatore che fornisce una tensione a 15 V DC. Collegare questo adattatore a un impianto elettrico che fornisca **220V CA, 50 Hz**.

- Dopo aver tolto l'imballaggio lasciare che l'apparecchio televisivo raggiunga la temperatura ambiente prima di collegarlo all'alimentazione elettrica.

### Collegamenti alla presa di ingresso RF

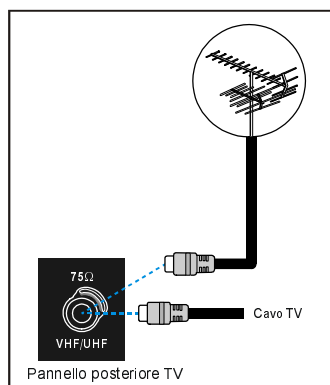

- Collegare la spina dell'antenna o del cavo TV alla presa di ingresso RF situata nella parte posteriore della TV e collegare a questa presa anche la spina del cavo che fuoriesce dalla presa di uscita TV situata negli apparecchi esterni (Videoregistratore, DVB, ecc.).

### Come collegare altri apparecchi

**IMPORTANTE:** Spegnerne il televisore prima di collegare qualsiasi apparecchio esterno.

Le prese per i collegamenti esterni si trovano nella parte posteriore del televisore. Per il collegamento di altri apparecchi tramite euroconnettore consultare i manuali dei relativi apparecchi.

### Inserimento delle pile nel corpo del telecomando

- Togliere il coperchio pile posizionato sul retro del telecomando tirando delicatamente verso l'alto dalla parte indicata.
- Inserire due pile tipo AAA (R03) o di un tipo equivalente.
- Riposizionare il coperchio.

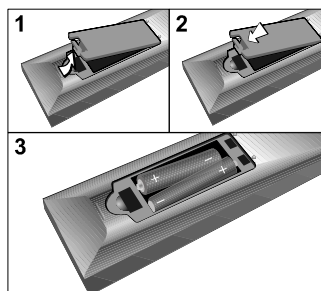

**Nota:** Togliere la pila dal telecomando quando questo non viene utilizzato per un lungo periodo. In caso contrario potrebbe venire danneggiato da un'eventuale perdita di liquido della pila.

## ACCENSIONE/SPEGNIMENTO DEL TELEVISORE

### Per accendere il televisore

Il televisore viene acceso in due passaggi:

- 1- Collegare l'apparecchio all'alimentazione elettrica. Premere il tasto "POWER" sulla parte alta del televisore. In questo modo il televisore si accende nella modalità stand-by ed il led posizionato sulla parte frontale del televisore diventa rosso.
- 2- Per accendere il televisore dalla modalità stand-by.

Premere un tasto numerico sul telecomando in modo da selezionare il numero di un programma,

oppure

Premere il tasto "-P/Ch" o "P/Ch+" sulla parte alta del televisore o premere "-P/CH" o "P/CH+" sul telecomando, in modo da selezionare il programma in funzione al momento dello spegnimento dell'apparecchio.

In entrambi i modi il televisore si accende ed il led diventa verde.

### Per spegnere il televisore

- Premere il tasto "stand-by" sul telecomando, in modo che il televisore passi alla modalità di stand-by e il LED VERDE diventi ROSSO

o,

Premere il tasto "POWER" situato sulla parte alta del televisore, in modo che il televisore si spenga così come il LED VERDE.

## FUNZIONAMENTO DEL TELEVISORE

*È possibile far funzionare il televisore sia mediante il telecomando che utilizzando i pulsanti sull'apparecchio.*

### A.P.S. (Sistema Di Programmazione Automatico)

"Tutti I Prog. Memorizzati Saranno Cancellati" questo messaggio apparirà quando accenderete il TV per la prima volta. APS, ricerca ogni tipo di canale e trasmissione e li memorizza automaticamente, in base al sistema di trasmissione dell'area di installazione.

Per evitare che il sistema APS parta, premete il tasto "TV". Prima di tutto scegliete il "Paese". Premendo il tasto "Δ" o "∇", posizionarsi sull'opzione "Lingua" e selezionare la lingua nella quale i menu TV dovranno apparire. Non appena sarà stata cambiata la lingua, le opzioni del menu verranno mostrate nella lingua selezionata. Per selezionare "Continua" utiliz-

zate i tasti "Δ" o "∇" e premete i tasti "◀" o "▶".

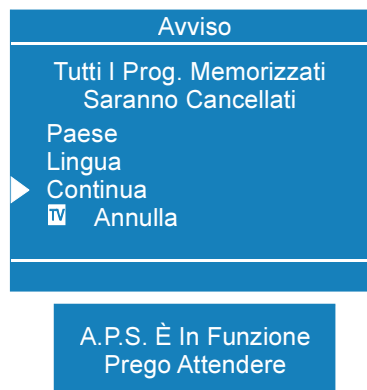

Dopo aver finito l'APS la tabella dei programmi apparirà sullo schermo. Nella lista dei programmi potete vedere il numero dei programmi e il nome assegnatogli.

Premendo il tasto "TV" durante il funzionamento dell'A.P.S. (sistema di auto programmazione), se ne interrompe il processo. Successivamente l'elenco dei programmi sullo schermo mostrerà i canali rilevati sino a quel momento.

Se non vi piace la posizione o il nome assegnato, potete cambiarli nel menu Programmi.

### Utilizzo dei pulsanti del televisore

È possibile effettuare l'impostazione del volume e la selezione dei programmi utilizzando i tasti sul pannello di controllo nella parte alta del televisore.

#### Impostazione del volume

- Premere il pulsante "- VOLUME" per diminuire il volume o il pulsante "VOLUME +" per aumentarlo, verrà visualizzata una barra del livello del volume (cursore) nella parte inferiore centrale dello schermo.

#### Scelta del programma

- Premere il pulsante "P/CH+" per selezionare il programma successivo o "- P/CH" per selezionare il programma precedente.

### Accesso al menu principale

- Premere il pulsante "M" per accedere al menu principale. Una volta entrati nel menu principale, selezionare il sotto-menu utilizzando i pulsanti "▽" o "△" ed entrare nel sotto-menu utilizzando i pulsanti "<" o ">". Per apprendere l'utilizzo dei menu consultare il capitolo Sistema dei menu.

### Utilizzo del telecomando

Il telecomando del vostro televisore è progettato per il controllo di tutte le funzioni del modello da voi prescelto. Le funzioni vengono descritte in base al sistema dei menu del vostro apparecchio.

Le funzioni del sistema dei menu sono specificate nel capitolo Sistema dei menu.

### Impostazione del volume

Premere il pulsante "- ▲" per abbassare il volume o il pulsante "▲ +" per aumentarlo, verrà visualizzata una barra del livello del volume (cursore) nella parte inferiore centrale dello schermo.



### Scelta del programma

(Programma precedente o successivo)

- Premere il pulsante "P/CH-" per selezionare il programma precedente.
- Premere il pulsante "P/CH+" per selezionare il programma successivo.

### Scelta del programma (accesso diretto):

Premere i pulsanti numerici sul telecomando per selezionare i programmi da 0 a 9. Il televisore si sintonizzerà sul programma selezionato. Per selezionare i programmi tra 10 e 99 si deve utilizzare il pulsante a doppia cifra "- / - -".

**P - -** questo OSD (on screen display) viene visualizzato sulla parte superiore sinistra dello schermo.

Dopo di che, formare il numero del programma prescelto premendo consecutivamente i pulsanti numerici (ad esempio: per il programma 27, premere innanzitutto 2 e quindi 7). Se i pulsanti numerici vengono premuti con eccessivo ritardo la funzione verrà ignorata e la visualizzazione cancellata. Allo stesso modo non deve intercorrere troppo tempo tra la digitazione del primo numero e quella del secondo numero, il limite massimo è di 3 secondi.

Premere direttamente il numero del programma per selezionare programmi codificati con un solo numero.

### Passaggio da un programma all'altro

- Premere il pulsante "P<P" (scambio di programma) per selezionare l'ultimo programma prescelto. Questo pulsante consente lo scambio tra gli ultimi due programmi selezionati. Ad esempio, selezionare il programma 8, quindi selezionare il programma 2. A questo punto, se si preme il pulsante "P<P" viene selezionato il programma 8; premendo nuovamente lo stesso pulsante viene selezionato il programma 2 e così via.



## SISTEMA DEI MENU

Il vostro televisore è stato progettato con un sistema di menu che consente il facile utilizzo di un sistema multi-funzioni. Il controllo del televisore avviene tramite la scelta delle opzioni che appaiono sullo schermo.

Premere il tasto "M". Il menu principale verrà visualizzato nel centro dello schermo.

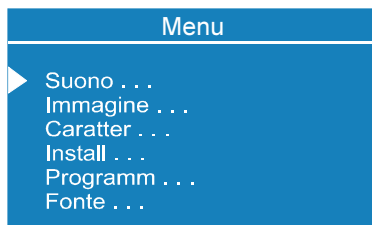

Per selezionare un sotto-menu utilizzare i pulsanti "△" o "▽" e premere i pulsanti "◀" o "▶" o premere direttamente il pulsante "OK".

### Menu principale

Il sistema dei menu viene descritto qui di seguito.

Per il modo più veloce di accedere ai menu, premere:

**Pulsante "M", Menu principale**

**Pulsante rosso, Menu suono**

**Pulsante verde, Menu immagine**

**Pulsante giallo, Menu funzioni**

**Pulsante blu, Menu installazione**

**"i" Button, Menu programmi in modalità TV, o Menu fonti esterne in modalità AV**

Il pulsante menu ha due funzioni; la prima è quella di aprire e chiudere il "menu principale" e la seconda è di chiudere il sotto-menu e di aprire quindi il suo menu di origine.

### Menu suono

#### Per modificare le impostazioni del suono

- Accedere al menu Suono premendo direttamente il pulsante rosso, o
- Quando si accede al menu principale, Suono risulta la prima voce. Nel menu principale, selezionare Suono utilizzando i pulsanti "△" o "▽", quindi accedere al menu Suono premendo il pulsante "◀", "▶" o "OK".

#### Impostazione del volume

Quando si accede al menu Suono, la prima opzione selezionata è Volume.

- Premere il pulsante "▶" per aumentare il volume.
- Premere il pulsante "◀" per abbassare il volume.

È anche possibile modificare direttamente le impostazioni del volume utilizzando i pulsanti "▲ +" (per aumentare) o "- ▲" (per abbassare).



### Impostazione bilanciamento

Consente di regolare la distribuzione tra gli altoparlanti di sinistra e di destra.

- Utilizzando i pulsanti "△" o "▽" selezionare Bilanciamento.
- Premere il pulsante "▶" per modificare il bilanciamento a destra.
- Premere il pulsante "◀" per modificare il bilanciamento a sinistra.

Quando il controllo del bilanciamento si trova al centro, il cursore viene visualizzato con una freccia.



### Selezione della modalità

- Utilizzando i pulsanti "△" o "▽" selezionare Modalità.
- Premere il pulsante "◀" o "▶" per modificare la modalità.



È possibile scegliere tra le modalità **Mono**, **Stereo** o **Dual (I-II)**, solamente se il canale selezionato è predisposto per la modalità prescelta.

È anche possibile modificare direttamente la modalità Suono premendo il pulsante "I-II" sul telecomando.



In caso di trasmissione bilingue (Suono Dual), è possibile scegliere la lingua originale o quella doppiata utilizzando l'opzione modalità.

#### Impostazione effetto sonoro sonoro

È possibile utilizzare questa funzione per attivare o disattivare l'effetto sonoro suono. Questa funzione verrà attivata e disattivata premendo i pulsanti "<" o ">". Se il sistema in uso al momento è **Mono** e l'effetto sonoro è **attivo**, il suono verrà percepito come se fosse **Stereo**. Se il sistema in uso al momento fosse **Stereo**, attivando questo effetto sonoro il suono risulterebbe più profondo. La sua disattivazione non produce alcun cambiamento in **Mono** e **Stereo**.



#### Modifica delle impostazioni suono in cuffia

- Selezionare Cuffie utilizzando i pulsanti "Δ" o "∇".

- Premere i pulsanti "<" o ">" o direttamente il pulsante "OK" su **Cuffie** per accedere al menu Cuffie. Questo è un sotto-menu del menu Suono e tutte le opzioni di questo sotto-menu funzionano come le stesse del menu Suono.



#### Impostazione volume cuffie

- Quando si accede al menu suono Cuffie, la prima opzione selezionata sarà Volume.
- Premere il pulsante ">" per aumentare il volume.
- Premere il pulsante "<" per abbassare il volume.

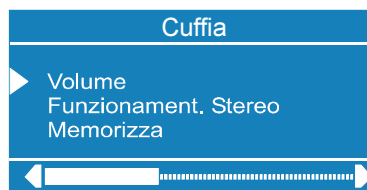

#### Impostazione modalità suono cuffie

- Selezionare Cuffie utilizzando i pulsanti "Δ" o "∇".

La modalità suono in atto verrà modificata premendo i pulsanti "<" o ">" (ad esempio: se la modalità suono in atto è stereo, sarà mono o vice versa).

In caso di trasmissione bilingue è possibile scegliere nuovamente la lingua originale o quella doppiata utilizzando la modalità menu. È così possibile che, mentre qualcuno ascolta la lingua originale dagli altoparlanti, qualcun altro possa ascoltare nelle cuffie la lingua doppiata.

### Per memorizzare le impostazioni

- Premere il pulsante "OK" sul telecomando per memorizzare direttamente le impostazioni.

o,

- Selezionare la memoria premendo il tasto "Δ" o "▽". Premere i tasti "◀", "▶" o "OK" per memorizzare l'attuale volume delle cuffie ed il suono. I valori memorizzati saranno validi per tutti i programmi.

### Equalizzatore

- Selezionare Equalizzatore utilizzando i pulsanti "Δ" o "▽".
- Premere i pulsanti "◀" o "▶" o premere direttamente il pulsante "OK" per accedere al sotto-menu Equalizzatore.

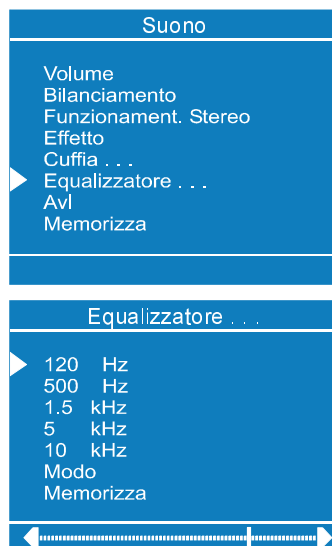

Alla voce Modalità ci sono cinque opzioni predefinite ed una da definirsi da parte dell'utente. Queste sono Utente, Classica, Jazz, Rock, Pop e Basso. Le opzioni **predefinite** non possono essere modificate dall'utente. Se si desidera modificare uno dei valori di frequenza delle opzioni predefinite, la Modalità deve essere commutata su opzione dell'Utente. ("USER")

Le 5 voci sottostanti la Modalità sono disponibili per regolare le impostazioni del suono

in 5 valori di frequenza: 120 Hz, 500 Hz, 1,5 KHz, 5 KHz e 10 KHz. Per modificare i valori delle 5 opzioni frequenza, selezionare una delle opzioni con i pulsanti "Δ" o "▽", quindi premere "▶" per aumentare il valore o "◀" per diminuirlo. Nella posizione centrale, il cursore viene visualizzato con una freccia.

Per memorizzare le impostazioni Equalizzatore, premere i pulsanti "◀" o "▶" o premere direttamente il pulsante "OK" sull'opzione "Memorizza".

Durante il procedimento di memorizzazione tutte le voci vengono memorizzate, inoltre l'informazione della modalità Utente non va perduta. In altre parole, quando verrà selezionata di nuovo la modalità utente, dopo la memorizzazione della Modalità con una delle opzioni predefinite, verranno impostati i valori frequenza definiti dall'utente.

### Impostazione AVL

- Selezionare AVL utilizzando i pulsanti "Δ" o "▽".

- Questa funzione verrà attivata o disattivata premendo i pulsanti "◀" o "▶".

La funzione di limitazione automatica del volume (AVL) normalizza il suono per ottenere un livello fisso di emissione tra i programmi che dispongono di differenti livelli di suono.



### Per memorizzare le impostazioni

- Quando il cursore si trova su una qualsiasi voce che non dispone di sotto-menu, premere il pulsante "OK" sul telecomando per memorizzare direttamente le impostazioni.

o,

- Premere i pulsanti "◀" o "▶" sull'opzione "Memorizza" per memorizzare le

impostazioni del menu Suono.



### Menu immagine

- Per accedere direttamente al menu Immagine, premere il pulsante verde, o
- Premere il pulsante "**M**", si accede così al menu principale. Nel menu principale selezionare "**Immagine**" utilizzando i pulsanti " $\Delta$ " o " $\nabla$ ", quindi accedere al menu Immagine premendo i pulsanti " $\leftarrow$ " o " $\rightarrow$ ".

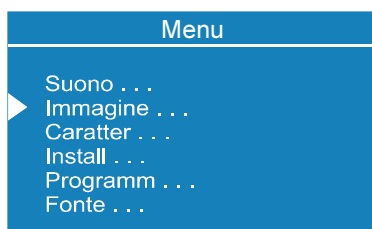

### Impostazione luminosità

- Una volta entrati nel menu immagine, Luminosità è la prima voce che si presenta.
- Premere il pulsante " $\rightarrow$ " per aumentare la luminosità.
- Premere il pulsante " $\leftarrow$ " per abbassare la luminosità.



### Impostazione contrasto

- Selezionare Contrasto utilizzando i pulsanti

" $\Delta$ " o " $\nabla$ ".

- Premere il pulsante " $\rightarrow$ " per aumentare il livello del contrasto.
- Premere il pulsante " $\leftarrow$ " per abbassare il livello del contrasto.



### Impostazione colore

- Selezionare Colore utilizzando i pulsanti " $\Delta$ " o " $\nabla$ ".
- Premere il pulsante " $\rightarrow$ " per aumentare il livello del colore.
- Premere il pulsante " $\leftarrow$ " per abbassare il livello del colore.



### Impostazione definizione

- Selezionare Definizione utilizzando i pulsanti " $\Delta$ " o " $\nabla$ ".
- Premere il pulsante " $\rightarrow$ " per aumentare il livello.
- Premere il pulsante " $\leftarrow$ " per abbassare il livello.



### Modo Immagine:

- Usare "△" o "▽" bottone sceglie il modo di immagine.
- Premere "◀" o "▶" e scegliere **imp. immagine**. L'impostazione immagine può essere **regolata**: Auto, 4:3, 16:9, Cinema, Subtitle, Zoom o Panorama.



### Impostazione riduzione rumore

- Con i tasti "△" o "▽" selezionare Riduzione rumore
- Premere i tasti "◀" o "▶" per selezionare il livello di riduzione rumore "Spento" o "Minimo" o "Medio" o "Massimo", poi selezionare "Memorizza" e premere i tasti "◀" o "▶" per salvare la vostra impostazione

#### Nota 1 :

Con un livello di segnale RF basso la funzione di Riduzione di Rumore non è efficace. Se il menu viene tolto, l'effetto di questa funzione è visto. Con un segnale RF normale, l'impostazione della riduzione di rumore è evidente.

#### Nota 2 :

Se la riduzione di rumore è regolata a livello massimo alcune deformazione dell'immagine possono accadere. Se la riduzione di rumore è regolata a metà o al minimo, l'immagine migliorerà.



### Impostazione colore-Tinta

(Nel corso del sistema di riproduzione NTSC, questa indicazione compare nella modalità AV solamente quando la fonte vi-

deo NTSC è in uso. In caso contrario, l'opzione Colore-Tinta non è visibile nel menu Immagine.):

- Selezionare Colore-Tinta utilizzando i pulsanti "△" o "▽".
- Premere il pulsante "▶" per aumentare il livello di colore-tinta.
- Premere il pulsante "◀" per abbassare il livello di colore-tinta.

Il valore centrale è indicato con una freccia.



### Per memorizzare le impostazioni

- Quando il cursore si trova su una qualsiasi voce che non dispone di sotto-menu, premere il pulsante "OK" sul telecomando per memorizzare direttamente le impostazioni.
- o,
- Premere i pulsanti "◀", "▶" o "OK" sull'opzione "Memorizza" per memorizzare le impostazioni del menu Immagine.



### Menu Caratter.

- Premere il pulsante Giallo per accedere direttamente al menu Caratter., o
- Premere il pulsante "M", si accede così al menu principale. Nel menu principale selezionare "Caratter." utilizzando i pulsanti "△" o "▽", quindi accedere al menu Funzioni

premendo i pulsanti "<" o ">".

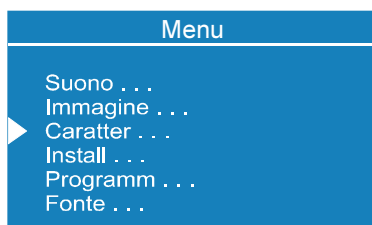

### Timer spegnimento

Una volta entrati nel menu Funzioni, **Timer spegnimento** è la prima opzione selezionata. Utilizzare i pulsanti "<" o ">" per modificare i valori del timer spegnimento tra **Spegnimento, 0:15, 0:30, 0:45, 1:00, 1:15, 1:30, 1:45 e 2:00.**

Se il timer di spegnimento è attivato viene visualizzato con lo stato del televisore nella parte superiore destra dello schermo.

0:15

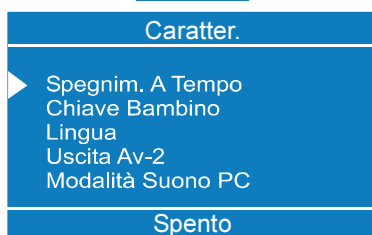

Quando l'ora del timer spegnimento è stata impostata, il televisore entra automaticamente nella modalità di stand-by.

### Blocco bambini

E' possibile utilizzare questa opzione per evitare che i bambini cambino i programmi o le impostazioni ecc... senza il telecomando.

Il blocco bambini può essere acceso (On) o spento (Off) con i tasti "<" o ">". Quando è selezionato Off non vi sarà nessuna differenza nel funzionamento del televisore. Quando viene selezionato On, il televisore può essere controllato solo tramite il telecomando. In questo caso i tasti del pannello di controllo in alto alla TV non funzionano.



### Selezione Menu lingua

Il Menu lingua può essere selezionato premendo i pulsanti "<" o ">" sulla voce **Lingua**.



### Uscita Av-2

Dall'uscita Av-2; sono disponibili TV, AV-1 o AV-3. E' possibile scegliere TV, AV-1 o AV-3 premendo il tasto "<" o ">" su **"Uscita Av-2"**.



### Modalità Suono PC

Il suono del PC può essere selezionato premendo i pulsanti "<" o ">" sulla voce **Modalità Suono PC**.

È possibile selezionare il suono proveniente dal televisore, da **TV, AV-1, AV-2, AV-3, PC** da ascoltare nella modalità PC.



### Per memorizzare le impostazioni

Nel menu Funzioni tutte le impostazioni vengono memorizzate automaticamente.

### Menu installazione

- Premere il pulsante Blu per accedere direttamente al menu Installazione, o
- Premere il pulsante "M", si accede così al menu principale. Nel menu principale selezionare "Installazione" utilizzando i pulsanti "Δ" o "∇", quindi accedere al menu Installazione premendo i pulsanti "◀" o "▶".

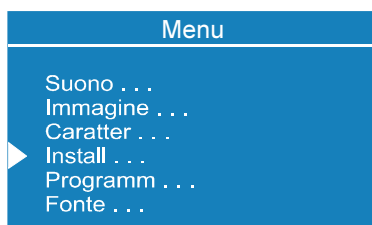

Quando viene selezionata una voce qualsiasi sul menu di installazione tramite il tasto "Δ" o "∇", la voce selezionata viene evidenziata sulla barra inferiore. I cambiamenti tramite la pressione del tasto "◀" o "▶" saranno visibili unicamente per via dell'evidenziazione della voce selezionata sulla barra inferiore.

### Per selezionare i programmi

Per selezionare il numero di un programma, è possibile utilizzare i pulsanti "◀" o "▶", i pulsanti numerici o il pulsante a doppia cifra con i pulsanti numerici .



### Per selezionare la banda

Si può scegliere la banda "C" o "S" con i pulsanti "◀" o "▶".

### Per selezionare il canale

Il **Canale** può essere cambiato tramite i pulsanti "◀" o "▶", i pulsanti numerici o il pulsante a doppia cifra con i pulsanti numerici .

#### Per la banda C,

01 - 83, *EUROPA OCCIDENTALE.*

01 - 76, *FRANCIA.*

04 - 09, *FRANCIA 2.*

#### Per la banda S,

01 - 41, *per tutte le tabelle dei canali.*

### Per selezionare Standard

Utilizzando i pulsanti "◀" o "▶" su Standard, è possibile cambiare lo standard a **B/G, L/L'**.

### Per selezionare Ricerca

Per avviare il procedimento di ricerca, premere il pulsante "▶" per la ricerca in avanti e il pulsante "◀" per la ricerca all'indietro. Se viene rilevato un segnale o si arriva alla fine della banda a ricerca effettuata, premere i pulsanti "◀" o "▶" per continuare il procedimento di ricerca. Per arrestarlo in qualsiasi momento, premere nuovamente i pulsanti "◀" o "▶".

### Per selezionare Sintonizzazione fine

È possibile utilizzare il procedimento di Sintonizzazione fine per la regolazione ottimale (dopo la regolazione approssimativa), se non si è soddisfatti dell'immagine sullo schermo.

Utilizzare i pulsanti "◀" o "▶" sulla voce **Sintonizzazione fine** finché non si ottiene sullo schermo la migliore immagine possibile.

Normalmente il cursore per affinare la ricezione è situato nella parte sinistra sullo scorrimento ed è indicato da una freccia.

### Impostazione modalità VHS (Videoregistratore)

- Questa voce è visibile nelle modalità TV, AV-1, AV-2, S-VHS, RGB.
- Qualora si desideri guardare con il **Videoregistratore** una trasmissione registrata su una di queste modalità, è consigliabile impostare la modalità del **Videoregistratore** su "Acceso". Per fare ciò, quando il cursore si trova sulla voce corrispondente, premere i tasti "<" o ">".
- Qualora si desideri guardare un **DVD**, è necessario che questa voce sia disattivata, "Spento", perché il **DVD** non è una fonte esterna simile al VHS e, per poterla guardare al meglio, la modalità VHS deve essere impostata su "Spento".

### Per memorizzare le impostazioni

- Premere il pulsante "OK" sul telecomando per memorizzare direttamente le impostazioni.

o,

- Premere i pulsanti "<", ">" o "OK" sull'opzione Memorizza per memorizzare le impostazioni del menu Installazione.

### Menu programmi

- Premere il pulsante "i" nella modalità TV per accedere direttamente al menu Installazione, o
- Premere il pulsante "M", si accede così al menu principale. Nel menu principale selezionare "Programmi" utilizzando i pulsanti "Δ" o "▽", quindi accedere al menu Programmi premendo i pulsanti "<" o ">".

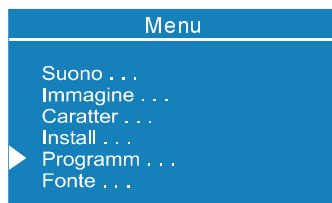

Muovendo il cursore in quattro direzioni, è possibile raggiungere 20 programmi nella stessa pagina. Scorrendo le pagine verso

l'alto e verso il basso con i pulsanti di navigazione, è possibile selezionare tutti i programmi nella modalità TV (esclusa la modalità AV).

Tramite l'azione del cursore, la selezione dei programmi viene effettuata automaticamente. Per la selezione dei programmi è anche possibile utilizzare i pulsanti numerici e a doppia cifra. Anche in questo modo la selezione dei programmi avviene automaticamente. Anche lo Stato del televisore viene modificato dalla selezione dei programmi. Quando si utilizza il pulsante doppia cifra per selezionare un programma, l'OSD dello Stato del televisore viene visualizzato con la scritta "P- -" nella quale vengono visualizzati i numeri digitati.

Il numero dei programmi va da 00 a 99. Il nome del programma dispone di 4 caratteri. Dopo il procedimento di memorizzazione automatica i nomi dei programmi sono impostati a:

- Ricerca canale "C-01" o "S-01" (banda e numero di canale) o nome del canale sintonizzato se è stato definito.

Programm.		P 02	
01	C-01	11	----
▶ 02	C-02	12	----
03	C-03	13	----
04	C-04	14	----
05	S-01	15	----
06	S-02	16	----
07	----	17	----
08	----	18	----
09	----	19	----
10	----	20	----
Nome		Inserisci	
Cancella		Memo.Auto.	

In fondo al menu c'è una sezione di funzioni per l'ordinamento dei programmi. Ogni funzione viene attivata al un pulsante colorato (vedi sopra). **Nome** consente di modificare il nome del programma. Con **Cancella** è possibile cancellare i programmi prescelti. La sezione **Inserisci** serve per inserire programmi nello spazio di altri. Selezionando la sezione **Automemorizza (Memo. Auto)**, di-

venta disponibile il menu di memorizzazione automatica.

#### Nome:

Per cambiare il nome di un programma prestabilito, selezionare il programma e premere il pulsante **Rosso (Nome)**. La prima lettera del nome selezionato inizia a lampeggiare. Per modificare questa lettera si possono utilizzare i pulsanti " $\Delta$ " o " $\nabla$ " e per selezionare le altre lettere si devono utilizzare i pulsanti " $\triangleleft$ " o " $\triangleright$ ". Se il cursore si trova sull'ultima lettera del nome del programma, premendo il pulsante " $\triangleleft$ " si riporta il cursore all'inizio. Nel caso contrario, se il cursore si trova all'inizio del nome del programma, premendo il pulsante " $\triangleright$ " si sposta il cursore alla fine.

Dopo averlo modificato, il nome viene memorizzato premendo il pulsante **Rosso (Memorizza)**. Dopo aver attivato il procedimento del nome, i procedimenti "Inserisci", "Cancella" e "Automemorizza" (Memo. Auto) vengono disattivati, mentre resta valida l'opzione "Cancella". Questa opzione cancella il procedimento, se non si vuole memorizzare il nuovo nome. L'opzione di cancellazione viene attivata premendo il pulsante **Blu**.



#### Inserisci:

Quando viene premuto il pulsante **Verde (Inserisci)**, le funzioni "Nome", "Automemorizza" (Memo. Auto) e "Cancella" sono eliminate, il programma selezionato (A) viene visualizzato con una freccia. D'ora in avanti la selezione automatica viene cancellata. Per mezzo dei pulsanti di navigazione lo spazio del programma prestabilito (B) può essere selezionato e premendo nuovamente il pulsante verde l'inserimento avviene in quello spazio (B).

Premere il pulsante **Blu** per attivare la funzione "Cancella" nel procedimento "Inserisci".

#### Cancella:

Il pulsante Giallo attiva il procedimento "Cancella", (le funzioni "Nome", "Inserisci" e "Automemorizza" (Memo. Auto) sono inattive). Premendo nuovamente il pulsante Giallo si elimina il programma selezionato dall'elenco programmi ed i programmi sottostanti avanzano di uno. Premendo il pulsante blu si cancella il procedimento "Cancella" attivato.

#### "Automemorizza" (Memo. Auto):

Premere il pulsante Blu per accedere al menu di memorizzazione automatica. Per conoscere le caratteristiche di questa funzione consultare "Automemorizza" (Memo. Auto) qui di seguito.

La funzione di memorizzazione automatica ricerca e memorizza automaticamente tutti i canali sul vostro televisore, secondo il sistema di trasmissione programmi della vostra area.



Innanzitutto scegliere il "Paese" utilizzando i pulsanti " $\triangleleft$ " o " $\triangleright$ ".

Per cancella "Automemorizza" prima di iniziare, premere il pulsante "TV". Per selezionare "Continua" utilizzare i pulsanti " $\Delta$ " o " $\nabla$ " e premere i pulsanti " $\triangleleft$ " o " $\triangleright$ ".

Una volta terminata la memorizzazione automatica, comparirà sullo schermo un elenco dei programmi. In questo elenco sono visualizzati i numeri dei programmi ed i nomi loro assegnati.

Se non si è d'accordo con le posizioni e/o i nomi dei programmi, è possibile modificarli nel menu Programmi.



## Menu Fonti esterne

È possibile commutare il televisore nelle modalità AV premendo direttamente il pulsante "AV" o selezionando il menu Fonti esterne nel menu principale.

Nella modalità AV è possibile commutare il televisore nella modalità TV o in altre modalità AV effettuando una selezione nel menu Fonti esterne dal menu principale.

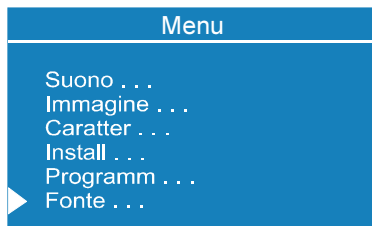

Nel menu principale, utilizzare inizialmente i tasti "Δ" o "∇", quindi i tasti "◀" o "▶" per entrare nel menu Fonti esterne. In questo menu, spostare il cursore tramite i tasti "Δ" o "∇" e quindi premere il tasto OK o "◀" o "▶" quando il cursore si trova sulla voce desiderata. La modalità selezionata compare automaticamente sullo schermo.



## ALTRE FUNZIONI

### Stato TV

Il numero del programma, il nome del programma (o AV), (che appaiono sullo schermo in alto a sinistra) ed il timer di spegnimento (se abilitato, mostra il tempo residuo sullo schermo in alto a destra). Anche l'indicatore del suono ed il tipo d'immagine appaiono insieme con essi e vengono mostrati per 3 secondi a seguito di un cambio di programma.

**P 01** Numero del programma

**PR 01** Nome del programma (4 lettere)

Queste diciture su schermo (OSD) appaio-

no quando si inserisce un nuovo programma premendo un tasto numerico oppure premendo il tasto "P<P", "-P/CH", "P/CH+", "TV", "AV" o "EI".

### Passaggio da un programma all'altro (P<P)

Questo pulsante viene utilizzato per ritornare al programma precedentemente selezionato. Premendo ripetutamente "P<P" è possibile passare da uno all'altro dei due programmi selezionati per ultimi.



### Doppia cifra (- / - -)

Questo OSD viene visualizzato al posto dell'indicazione del numero del programma quando viene premuto il pulsante "Doppia cifra".

**P - -**

Dopo di che, per accedere a un programma, si devono digitare due cifre consecutivamente. Se i pulsanti numerici vengono premuti con eccessivo ritardo la funzione verrà ignorata e la visualizzazione cancellata. Allo stesso modo non deve intercorrere troppo tempo tra la digitazione del primo numero e quella del secondo numero, il limite massimo è di 3 secondi.

### Preferenze personali (PP)

Tutti i valori preimpostati verranno recuperati quando viene premuto "PP".

**PP**

### Indicazione suono

Le indicazioni alternative sono Mono, Stereo, Dual I e Dual II. Questa indicazione viene visualizzata sotto il numero del programma sullo schermo. Il pulsante "I-II" viene utilizza-

to per scegliere tra Mono e Stereo o tra Dual I e Dual II.

#### Mono

In trasmissione Mono e in mono forzato (per trasmissione Stereo).

#### Stereo

In trasmissione Stereo.

#### Dual - I

Se viene rilevata una trasmissione dual. Dual I viene selezionata per default e può essere selezionata anche dopo Dual II con il telecomando.

#### Dual - II

Se Dual II viene selezionata dal telecomando.



### Modalità d'immagine

Le diciture su schermo (OSD) relative al tipo d'immagine appaiono quando viene premuto il tasto "P/CH". Il tipo d'immagine può essere modificato nella modalità **Auto**, **4:3**, **16:9**, **Cinema**, **Subtitle**, **Zoom** o **Panorama** premendo il tasto "P/CH".

### Indicatore timer spegnimento

Appare sullo schermo in alto a destra quando si inserisce un nuovo programma premendo un tasto numerico oppure premendo il tasto "P<P", "P/CH", "P/CH+", "TV", "AV" o "E". Quando è attivato il timer di spegnimento, l'indicatore appare insieme allo stato TV e scompare dopo 3 secondi.

All'ora impostata sul timer di spegnimento la TV va automaticamente nella modalità d'attesa (stand-by).

0:15

### Indicazione di azzeramento volume

È situata nella metà superiore dello schermo quando è attivata e vi rimane fino alla sua disattivazione.



Per eliminare l'azzeramento esistono due alternative; la prima è di premere il pulsante "X", il volume viene così riportato al valore precedente e la seconda è di aumentare il livello del volume, partendo così dal livello minimo da aumentare. Abbassando il livello del volume nello stato di azzeramento, questo non verrà disattivato, si abbasserà solamente il livello del volume. Se l'azzeramento del volume viene disattivato dopo aver abbassato il livello del volume, il livello risulterà abbassato.

### Nessun rilevamento di segnale (TV)

Se non viene rilevato alcun segnale valido per 5 minuti, il televisore passa alla modalità di stand-by a meno che nel frattempo non avvenga il rilevamento di un segnale valido o di un impulso dal telecomando.

Dopo un impulso proveniente dal telecomando (se è attivato il timer nessun-segnale) il timer si ferma e, se nuovamente non viene rilevato alcun segnale, viene attivato nuovamente a 5 minuti iniziando il conto alla rovescia dopo 3 secondi.

Non valido in modalità AV.

4:31

### Nessun rilevamento di segnale (PC)

Se nel corso di 1 minuto non viene rilevato alcun segnale l'apparecchio passa alla modalità stand by. Per accendere l'apparecchio premere il tasto "Stand by".

### Nessun segnale rilevato

Come l'ultima funzione di stato, il sistema si avvia dal televisore o dal PC, qualunque fosse lo stato prima dello stand by o dello spegnimento. Tener presente che gli ingressi

SCART hanno la precedenza sia sul televisore che sul PC.

### Barra del volume

Viene visualizzata nella metà inferiore dello schermo. Quando si invia un comando relativo al volume (premendo "▲ -" o "▲ +" sul telecomando o sul pannello frontale) e nessun menu è attivo, la barra rimane sullo schermo per 3 secondi dopo l'ultimo impulso ricevuto o finché non viene ricevuto un altro comando nel frattempo.



### Modalità AV

Premendo il pulsante "AV" è possibile commutare il televisore nelle modalità AV. Premendo questo pulsante il televisore passerà consecutivamente in una delle modalità opzionali AV: AV-1, AV-2, AV-3, S-VIDEO, PC.

Per uscire dalla modalità AV, premere i pulsanti numerici "TV" o P/CH+ / P/CH-.

### Segnale fuori campo

Quando il segnale di ingresso PC non è supportato da un televisore LCD-TFT, viene visualizzato un messaggio del tipo "Segnale fuori portata" e lo schermo resta vuoto.

Segnale fuori portata

## MODALITA' PC

### Installazione

- Togliere l'alimentazione sia al computer che al monitor prima di effettuare qualsiasi collegamento.
- Il monitor viene fornito con un cavo PC a 15 pin. Collegare il terminale del cavo segnale al connettore a 15 pin sulla parte posteriore del computer.

Sub connettore a 15 pin Mini D

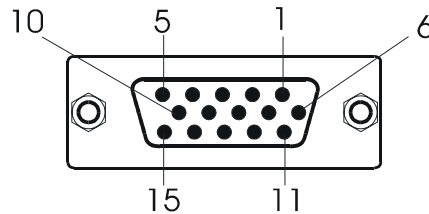

- Stringere le viti del cavo del monitor finché i connettori non sono fissati accuratamente (stringere solamente a mano).
- Se viene utilizzato il sistema operativo Windows su un PC con scheda video compatibile Plug&Play della Microsoft, il vostro sistema selezionerà la sincronizzazione più appropriata per il vostro monitor.

### Commutazione da TV a PC

Premere il tasto PC per commutare direttamente nella modalità PC.

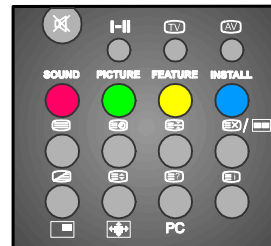

### Menu principale in modalità PC

Accedere al menu principale premendo il pulsante "M" sul telecomando.



## Menu suono

Selezionare "Sound (suono)" nel menu principale utilizzando il tasto "△" o "▽", quindi entrare nel menu Suono premendo i tasti "◀", "▶" o "OK".

Le voci di questo menu sono descritte nella [pagina 78](#) per l'avvio del menu Suono.

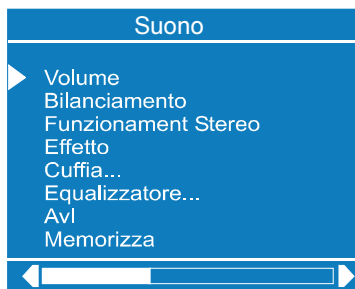

## Menu immagine

Nel menu principale, selezionare "Picture (immagine)" utilizzando il tasto "△" o "▽", quindi entrare nel menu Immagine premendo i tasti "◀", "▶" o "OK".

Tutta la regolazione in questo menu eccetto il Modo di Immagine è identico alla regolazione ha definito il menu di Immagine di TV cominciare sulla [Pagina 81](#). il modo di immagine può essere regolato al Auto, 4:3 e 16:9 nel modo di Computer.



## Immagine PIP

Nel menu principale, selezionare "Pip Picture (immagine Pip)" utilizzando il tasto "△" o "▽", quindi entrare nel menu Immagine PIP premendo i tasti "◀", "▶" o "OK".

Questo menu viene visualizzato quando PIP viene mostrato sullo schermo, in caso contrario il messaggio "PIP No Signal (nessun segnale PIP)" verrà visualizzato nella parte inferiore del menu.



Il riquadro sullo schermo (PIP) appare premendo il tasto "■". Premendo il tasto "OK" viene selezionato il riquadro ed il bordo dello stesso diventa verde. E' possibile cambiare la posizione del riquadro premendo i tasti "◀" / "▶". Può essere collocato in sei diverse posizioni. La dimensione del riquadro può essere ridotta premendo il tasto "▽" ed aumentata premendo il tasto "△". Per il riquadro sono disponibili tre dimensioni. Il programma all'interno del riquadro può essere aumentato / diminuito premendo i tasti "P/CH+" / "-P/CH".

All'interno del riquadro è disponibile anche la modalità AV. I tasti numerici non sono utilizzabili all'interno del riquadro. Per togliere il riquadro dallo schermo, premere il tasto "■".

## PC e Immagine

PC e Immagine viene visualizzato sullo schermo con il tasto "■". Lo schermo è diviso in due parti. Premendo il tasto "OK", si seleziona una delle finestre ed il bordo della finestra selezionata diventa verde. PC e Immagine si alternano premendo il tasto "■". Per rimuovere "PC e Immagine" dallo schermo, premere il tasto TV.

## Menu Caratter

Nel menu principale selezionare "Feature (Caratter)" utilizzando il tasto "△" o "▽", quindi entrare nel menu Caratter premendo i tasti "◀", "▶" o "OK".

Le voci di questo menu sono descritte alla [pagina 82](#) avviamento menu Caratter.



**Suono PC:** questa opzione permette di selezionare la fonte del suono per la modalità PC. Tuttavia quando appare un riquadro (PIP) con il bordo verde, il suono viene convertito in ciò che appare nel PIP stesso. Quando il PIP viene chiuso o quando viene disattivato facendo tornare blu il bordo, il suono torna alla modalità di suoneria PC.

### Menu geometria

Nel menu principale, selezionare "Geometry (geometria)" utilizzando il tasto "△" o "▽", quindi entrare nel menu Geometria premendo i tasti "◀", "▶" o "OK".



Regolare la posizione orizzontale o verticale o la fase Hsync utilizzando il tasto "◀", "▶".

E' possibile regolare la posizione direttamente con "Auto position".

Selezionare "Auto position" utilizzando il tasto "△" o "▽", o premendo il tasto "◀" o "▶".

Nella parte bassa del menu compare la scritta "vi preghiamo di attendere". Dopo alcuni secondi la geometria dello schermo viene regolata automaticamente.

**Attenzione:** Per una regolazione adeguata si raccomanda di effettuare la regolazione automatica della posizione con l'immagine a schermo pieno.

Per memorizzare questa regolazione del menu selezionare "Store (memorizza)" utilizzando il tasto "△" o "▽", quindi premere il tasto OK, nella parte bassa del menu compare per pochi secondi la scritta "Stored (memorizzato)".

### Menu fonti

Nel menu principale selezionare "Source (fonte)" utilizzando il tasto "△" o "▽", quindi entrare nel menu Fonti premendo i tasti "◀" o "▶" o "OK".



Selezionare le fonti disponibili di TV, AV-1, AV-2, AV-3, S-VIDEO o PC premendo i tasti "◀", "▶" o "OK".

### Menu fonte PIP

Questo menu è disponibile quando viene visualizzata la funzione PIP.

Nel menu principale selezionare "PIP Source (fonte PIP)" utilizzando il tasto "△" o "▽", quindi selezionare una qualunque delle fonti disponibili di TV, AV-1, AV-2, AV-3 o S-VIDEO premendo i tasti "◀" o "▶" o "OK".



## TELEVIDEO

Il televideo è un sistema di informazioni in grado di visualizzare testi sullo schermo del vostro televisore. Usando il sistema di informazioni televideo, potete visualizzare una pagina di informazioni relativa a argomenti disponibili in un elenco di contenuti (indice). Nella modalità televideo non è in funzione l'OSD.

Il contrasto, la luminosità o il colore non sono regolabili. Il volume si può invece regolare.

### Come usare il televideo

- Selezionare un'emittente su cui viene trasmesso il televideo.
- Premere il pulsante "☰" (TELEVIDEO). Normalmente compare sullo schermo l'elenco dei contenuti (indice).

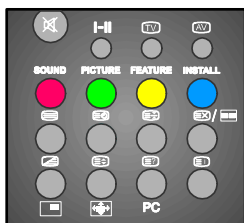

### Come selezionare una pagina del Televideo

- Comporre il numero della pagina di Televideo desiderata usando i tasti numerici.

Il numero della pagina selezionata viene visualizzato in alto a sinistra dello schermo e il contatore della pagina effettuerà una ricerca fino a localizzare il numero di pagina richiesto. Localizzata la pagina, essa verrà visualizzata sullo schermo.

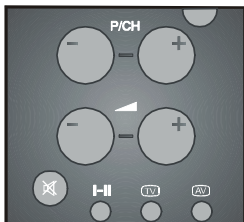

- Premendo il pulsante "P/CH +", si sposterà il televideo in avanti di una pagina alla volta.
- Premendo il pulsante "- P/CH", si sposterà il televideo indietro di una pagina alla volta.

### Per selezionare la pagina Indice

- Per selezionare la pagina dell'indice (di solito la pagina n. 100), premere il pulsante "☰".

### Per Selezionare Il Televideo Con Un Programma Televisivo.

- Premete il tasto "☰". Il televideo e' sovrapposto al programma che state vedendo.
- Premete "☰" ancora per ritornare alla pagina di Televideo.

### Per selezionare il testo a doppia altezza

- Premere il pulsante "☰" per visualizzare a doppia altezza il testo sulla metà superiore della pagina.
- Premere nuovamente il pulsante "☰" per visualizzare a doppia altezza il testo sulla metà inferiore della pagina.
- Premere ancora una volta il pulsante "☰" per visualizzare l'intera pagina ad altezza normale.

### Per evidenziare le informazioni "occultate"

- Premendo il pulsante "☰" una volta, si evidenzierà la pagina con le risposte a quiz o a giochi.
- Premendo nuovamente il pulsante "☰" le risposte verranno nuovamente occultate.

### Per fermare il cambio di pagina automatico

La pagina selezionata può contenere più informazioni di quanto sia possibile visualizzare sullo schermo. Il resto delle informazioni viene visualizzato dopo un certo lasso di tempo.



- Premendo il pulsante "☰", si arresta il

cambio automatico di pagina.

- Premendo "  " ancora una volta, si consente la visualizzazione della pagina successiva.

### Per selezionare una pagina di sottoindice

Le pagine di sottoindice sono sottosezioni di pagine televideo molto lunghe che possono essere visualizzate solo una sezione alla volta.

- Selezionare la pagina televideo richiesta.
- Premere il pulsante "  ".
- Il numero di pagina di sottoindice richiesta si seleziona premendo in numeri corrispondenti della pagina, di quattro cifre (es. 0001).
- **Se la pagina di sottoindice non viene visualizzata entro breve tempo, premere il pulsante "  ". Sullo schermo apparirà il programma TV.**
- **Quando la pagina di sottoindice selezionata è stata trovata, il numero della pagina di televideo viene visualizzato nell'angolo in alto a sinistra della schermata.**
- Premere il pulsante "  " per visualizzare la pagine di Televideo selezionata.

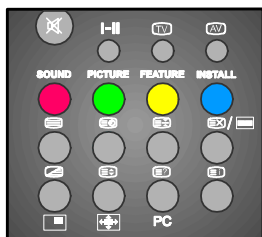

### Per uscire dal Televideo

- Premere i pulsanti "TV". La schermata tornerà alla modalità TV.

### Per visualizzare l'ora

- Mentre state guardando un programma TV dotato di televideo, premete il pulsante "  ". Le informazioni sull'ora attuale, provenienti dal Televideo, verranno visualizzate nell'angolo a destra in alto dello schermo

finché non vengono premuti i pulsanti "  ", "AV" o "M".

- Se il programma che si sta guardando non ha la trasmissione Televideo, non verrà visualizzata alcuna informazione.

### Fastext

(Utilizzabile se il vostro televisore è dotato della funzione FASTEXT)

Il vostro CTV è provvisto del sistema Televideo 7 pagine. Quando viene selezionata una delle 7 pagine in memoria, il sistema la visualizzerà automaticamente, senza doverla cercare.

- Premere il pulsante "P/CH +" per avanzare di una pagina alla volta.
- Premere il pulsante "- P/CH" per tornare indietro di una pagina alla volta.

### Per Fastext

Il titolo dell'argomento per le informazioni può essere di un particolare colore.

- Premere il pulsante appropriato, **Rosso**, **Verde**, **Giallo** o **Blu** in modo da raggiungere velocemente la pagina corretta.

## Connessioni periferiche

Esiste una vasta gamma di dispositivi audio e video che può essere collegata alla Vostra TV.

I diagrammi di connessione alla fine di questo capitolo mostrano dove devono essere collegati i diversi dispositivi sul retro della TV.

### Collegamento suono PC

- Collegare l'uscita Audio PC alla presa TFT ingresso Audio PC con il cavo di collegamento stereo.
- Nel menu principale selezionare "Feature (funzione)" utilizzando il tasto "△" o "▽", quindi entrare nel menu Funzioni premendo i tasti "◀" o "▶" o "OK". Portarsi su "PC Sound Mode (modalità suono PC)" utilizzando il tasto "△" o "▽" e selezionare PC dalle opzioni TV, AV-1, AV-2, AV-3 e PC utilizzando i tasti "◀" o "▶" o "OK".
- **Source** (fonte) potrebbe anche essere selezionata come **PC** nel menu principale.

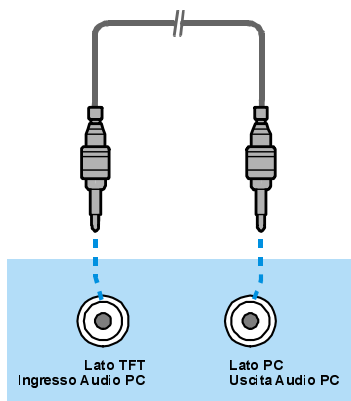

### Uso dell'Euroconnettore

L'apparecchio televisivo dispone di due prese per Euroconnettore. Qualora si desideri collegare al televisore delle periferiche (ad es. video, decoder, ecc.) che dispongano di Euroconnettore, utilizzare l'ingresso SCART.

Quando un dispositivo esterno è collegato tramite prese per Euroconnettore, il televisore

viene automaticamente commutato nella modalità AV. In questo caso, se entrambe le prese sono collegate, SCART-1 ha la precedenza.

Nella modalità Av se si preme il tasto "INFO" viene visualizzato sullo schermo lo stato OSD del televisore.

### Tramite ingresso dell'antenna

Se si desidera collegare al televisore un apparecchio esterno, per es. videoregistratore o decoder, ma questo non è dotato di Euroconnettore, lo stesso dovrà essere collegato alla presa dell'antenna (ANT) sul televisore.

**Se il videoregistratore è collegato tramite la presa dell'antenna, si consiglia di utilizzare il Programma n. 0.**

### Decoder

La TV via cavo offre un'ampia scelta di programmi. Molti sono gratis, altri a pagamento. Questo significa che bisogna abbonarsi alle società di emittenza per ricevere i relativi programmi. Queste società vi forniranno un decoder che consentirà di accedere alla loro programmazione.

Per ulteriori informazioni, chiedete al vostro rivenditore o consultate il manuale fornito con il vostro decoder.

### Collegare con un'antenna un decoder al televisore

- Collegare il cavo dell'antenna

### Collegare senza antenna un decoder al televisore

- Collegare il decoder al televisore con un eurocavo (Cavo con jack RCA) all'Esterna (Jack RCA) (opzionale). Se il decoder è dotato di Euroconnettore / Jack RCA, si ottiene una qualità d'immagine migliore collegando un eurocavo (Cavo con jack RCA) all'Esterna (Jack RCA) (opzionale).

### Tv e videoregistratore

- Collegare i cavi dell'antenna.

È possibile ottenere una migliore qualità



dell'immagine collegando anche un eurocavo alla **presa ESTERNA**.

### Riproduzione NTSC

Collegare il videoregistratore NTSC ad uno dei due Euroconnettori sul retro del televisore.

Quindi premere il tasto "AV" per selezionare AV-1 o AV-2.

### Cercare e memorizzare il segnale di test del videoregistratore

- Togliere il cavo dell'antenna dalla presa "ANT" del videoregistratore.
  - Accendere il televisore e regolare il Videoregistratore sul segnale di Test. (Vedere il manuale del vostro apparecchio).
  - Ricercare il segnale di prova del videoregistratore così come sono stati cercati e memorizzati i segnali televisivi. Consultare i capitoli Installazione, Ricerca e Memorizzazione canali TV. Memorizzare il miglior segnale nel programma 0.
- Quando si è memorizzato il segnale di test, reinserire il cavo dell'antenna nella presa "ANT" del videoregistratore.

### Macchina fotografica e telecamera

#### Per collegarsi all'ingresso / (AV-3)

Collegare la macchina fotografica o la telecamera alla parte posteriore del televisore.

- Collegare il vostro apparecchio al televisore attraverso gli ingressi **VIDEO** (giallo), **AUDIO R** (rosso) e **AUDIO L** (bianco). Si devono collegare le spine agli ingressi dello stesso colore.

#### Per collegare il decoder al videoregistratore

Alcuni videoregistratori hanno uno speciale Euroconnettore per il decoder.

- Collegare un eurocavo all'Euroconnettore del decoder e allo speciale Euroconnettore del videoregistratore. Consultare anche il manuale del videoregistratore.
- Per collegare il videoregistratore al televisore,

consultare il capitolo TV e videoregistratore.

Se si vogliono collegare altri apparecchi al televisore, chiedere al vostro rivenditore.

### Collegamento cuffie

Utilizzare la presa cuffie stereo (HP) sulla parte posteriore del televisore per collegare le cuffie.

### Per collegare il PC

Collegare il monitor PC con il cavo a 15 pin per PC al connettore a 15 pin sulla parte posteriore del computer. Per ulteriori dettagli sull'installazione consultare **Installazione** nella modalità PC.

### Collegamento a un ingresso S-VIDEO

Collegare l'apparecchio fotografico o la telecamera alla parte posteriore del televisore.

- Collegare l'attrezzatura al televisore tramite l'ingresso S-VIDEO sulla parte posteriore utilizzando i cavi S-VIDEO.

## Connessioni periferiche

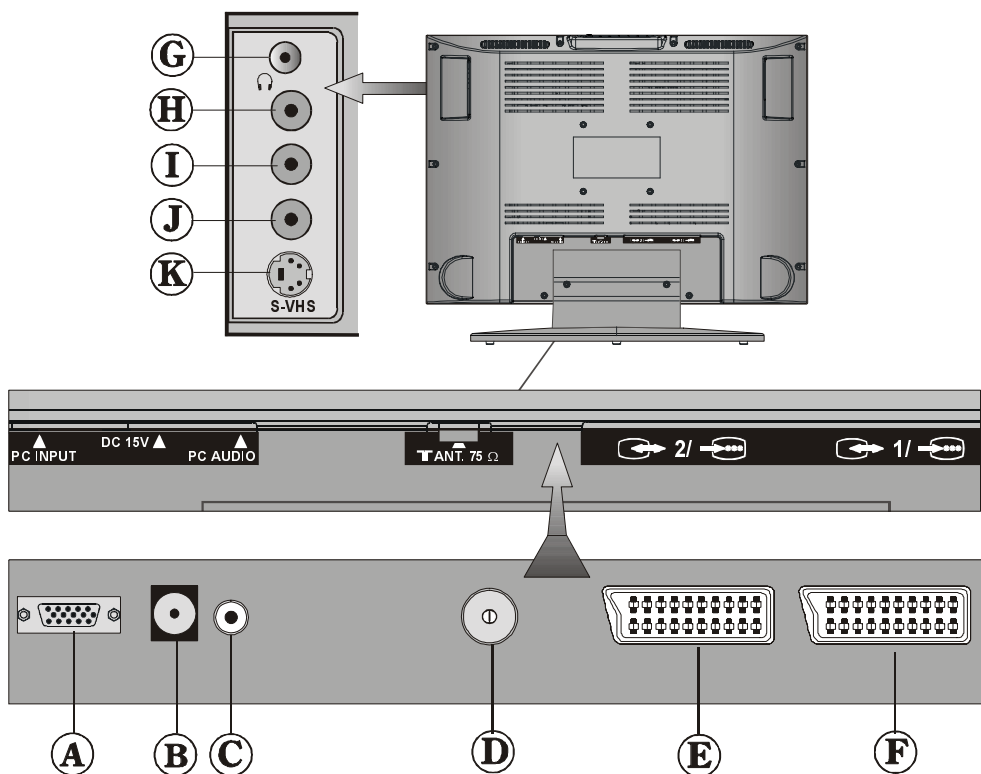

- |                                |                               |
|--------------------------------|-------------------------------|
| (A) INGRESSO PC                | (G) CUFFIE                    |
| (B) CD 15 V $\ominus$ $\oplus$ | (H) INGRESSO AUDIO (L)        |
| (C) INGRESSO AUDIO PC          | (I) INGRESSO AUDIO (R) (AV-3) |
| (D) ANTENNA                    | (J) INGRESSO VIDEO            |
| (E) PRESA SCART 2 (AV-2)       | (K) INGRESSO S-VIDEO          |
| (F) PRESA SCART 1 (AV-1)       |                               |

## COLLEGAMENTI ANTENNA

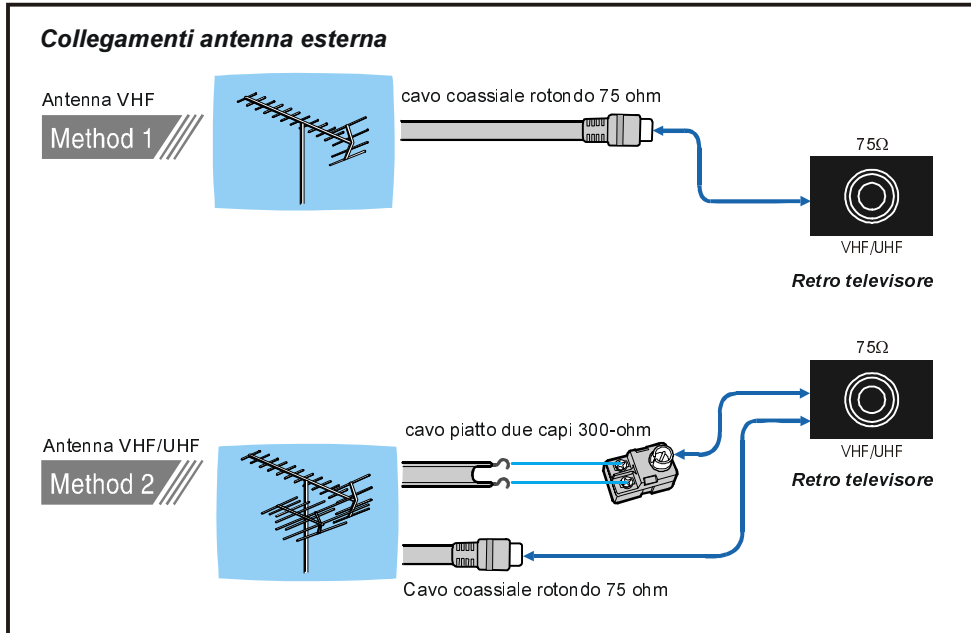

## Connessioni periferiche

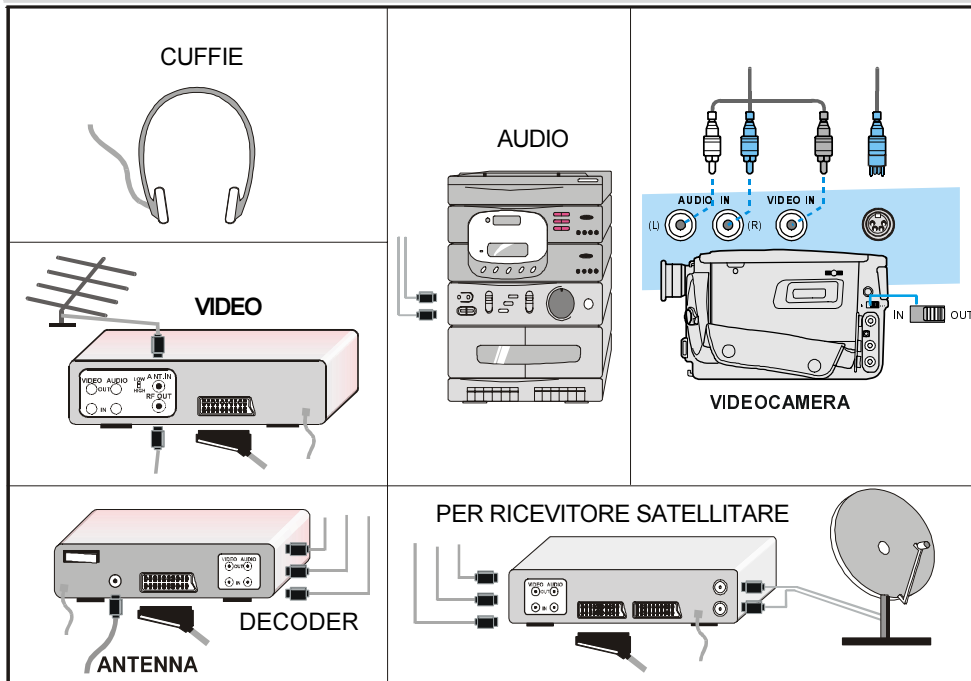

## PC INPUT -MODALITA' TIPICHE DI VISUALIZZAZIONE

Il display dispone di una risoluzione massima di 1280 x 720, gamma frequenze sintonia verticale di 50-75 Hz e gamma frequenze sintonia orizzontale di 30-69 Hz.

La tabella seguente è l'illustrazione di alcune delle modalità tipiche del display.

Modalità	Risoluzione		Frequenza		Polarità sincr.	
	Orizzontale	Verticale	Orizz.(kHz)	Vert. (Hz)	Orizzontale	Verticale
1	640	400	31.5	70	-	+
2	640	480	31.5	60	-	-
3	640	480	37.9	72	-	-
4	640	480	37.5	75	-	-
5	720	400	31.5	70	-	+
6	800	600	35.2	56	+	+
7	800	600	37.9	60	+	+
8	800	600	48.1	72	+	+
9	800	600	46.9	75	+	+
10	1024	768	48.4	60	-	-
11	1024	768	56.5	70	+	+
12	1024	768	60.0	75	+	+
13	1280	720	44,8	60	-	+

## RISOLUZIONE DEI PROBLEMI

### Pulizia dello schermo

Pulire lo schermo con panno morbido leggermente inumidito. Non usare solventi abrasivi poiché possono danneggiare lo strato coprente dello schermo televisivo.

### Colori anomali dell'immagine sullo schermo

#### Per il televisore:

E' stato selezionato il sistema TV corretto? L'apparecchio televisivo o l'antenna portatile sono posizionati troppo vicini agli altoparlanti, a un apparecchio audio privo di messa a terra o a luci al neon, ecc.?

Montagne o edifici alti possono essere la causa di una visione doppia o imprecisa dell'immagine. A volte è possibile migliorare la qualità dell'immagine direzionando diversamente l'antenna.

L'immagine o il Televideo sono indistinguibili? Controllare se è stata inserita la frequenza corretta.

La qualità dell'immagine può deteriorarsi quando sono collegati contemporaneamente al televisore due apparecchi esterni. In tal caso, scollegare uno degli apparecchi esterni.

#### Per il monitor:

- Controllare che il cavo Video (segnale) proveniente dal display sia stato collegato correttamente e saldamente al connettore Video da 15 pin sul pannello posteriore del computer.
- Se è stato utilizzato un adattatore per adattare il connettore cavo Video (segnale) da 15 pin dal display al connettore sul pannello posteriore del computer, controllare la corrispondenza dei pin del display.

### Nessuna immagine visualizzata sullo schermo

#### Per il televisore:

L'antenna è collegata correttamente? Le spine sono saldamente collegate con la

presa dell'antenna? Il cavo dell'antenna è danneggiato? Le spine utilizzate per collegare l'antenna sono di tipo adatto? In caso di dubbio consultare il rivenditore.

**No Image (nessuna immagine)** significa che il televisore non riceve alcuna trasmissione. Sono stati premuti i tasti giusti sul telecomando? Ritentare.

#### Per il monitor:

- Controllare che il cavo di alimentazione del display sia stato saldamente collegato nella presa a muro o a una prolunga provvista di messa a terra o una morsettiera.
- Il display è dotato di interruttore per alimentazione elettrica, resterà spento in caso di mancanza di corrente. È necessario spingere nuovamente il pulsante dell'interruttore per dare corrente al display. Controllare che il LED sulla parte frontale del display sia verde.
- Controllare che il cavo Video (segnale) proveniente dal display sia stato collegato correttamente e saldamente al connettore Video da 15 pin sul pannello posteriore del computer.
- Controllare che la scheda Video sia ben inserita nel suo alloggiamento nella scheda madre del computer.
- Controllare che le regolazioni della Luminosità e/o del Contrasto del display non siano state abbassate ai livelli minimi.

### Suono

**Non viene percepito alcun suono. È stato per caso interrotto l'audio premendo il tasto ? Gli altoparlanti esterni sono collegati al televisore?**

Il suono proviene solamente da uno degli altoparlanti. Il bilanciamento è impostato al punto estremo di un'unica direzione? Consultare il menu SUONO.

### Telecomando

**Il televisore non reagisce più agli impulsi del telecomando. Premere ancora una volta il tasto TV sul telecomando. Forse le pile sono scariche. Se lo sono, è possibile conti-**

nuare ad utilizzare i tasti sul pannello di controllo nella parte alta del televisore.

E' stato selezionato il menu sbagliato? Premere il tasto TV per ritornare alla modalità TV o premere M per ritornare al menu precedente.

### **Nessuna soluzione:**

Accendere e spegnere il televisore. Se non si ottengono risultati, chiamare il personale di assistenza; non tentare mai di riparare da soli il televisore.

## **SPECIFICHE TECNICHE**

### **TRASMISSIONI TV**

PAL SECAM B/G L/L'

### **CANALI RICEVENTI**

VHF (BANDA I/III)  
UHF (BANDA U)  
HYPERBAND  
TV VIA CAVO (S1-S20/ S21-S41)

### **Segnale ingresso**

**Video:** Analogico 0,7 Vp-p 75 ohm positivo

**Sinc:** TTL livello positivo o negativo,  
Sinc. separata

**Sincronizzazione orizzontale** 30 - 69 KHz

**Sincronizzazione verticale** 50 - 75 Hz

### **Frequenza dot**

78.75 MHz massimo

### **Cavo video/Connettore ingresso**

Mini cavo D da 15 pin

### **Pannello**

Dimensione: 22" (56 cm) diagonal

### **Risoluzione visualizzabile**

1280 x 720 massimo

Non interlacciata

### **Area attiva del display**

487,68 mm orizzontale x 274,32 mm verticale

### **NUMERO DEI CANALI PREIMPOSTATI 100**

### **INDICAZIONE CANALI**

Visualizzazione sullo schermo (OSD)

### **INGRESSO ANTENNA RF**

75 Ohm (non bilanciato)

### **TENSIONE DI ESERCIZIO**

Per adattatore: 220V CA, 50 Hz.

Per televisore : 15 V DC

### **USCITA AUDIO**

German + Nicam Stereo

### **ALIMENTAZIONE USCITA AUDIO**

2 x 3 W<sub>RMS</sub>. (%10 THD)

### **ASSORBIMENTO CORRENTE (W) (massimo)**

94

### **Dimensioni (LxHxP)**

L 570 mm.

H 463 mm.

P 240 mm.

Peso 9.6 Kg.

### **A norma**

CE, MPR II Basse emissioni, ISO-9001.