



Dual

BEDIENUNGSANLEITUNG

DTFT 27-2 N

FARBFERNSEHGERÄT MIT FERNBEDIENUNG



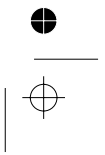
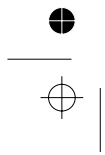
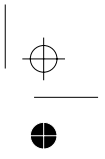
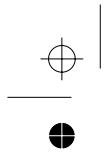

Inhaltsverzeichnis

Inhaltsverzeichnis	1	Von TV auf PC umschalten	24
Bedienungselemente der Fernbedienung ..	2	Hauptmenü im PC-Modus:	24
Bedienfeldtasten am Gerät	3	Das Tonmenü	24
Vorbereitungen	5	Das Bildmenü	24
Wandmontage des TFT-Fernsehgeräts ..	5	PIP-Bild (Bild-im-Bild)	25
Produktmerkmale	7	PC und Bild	25
Merkmale des Bildschirms	7	Das Funktionsmenü:	25
Sicherheitshinweise	7	Das Geometriemenü:	26
Vor dem Einschalten des Fernsehgeräts ..	9	Signalmenü:	26
Ein- und Ausschalten des Fernsehgeräts ..	9	PIP-Signalmenü:	26
Bedienung des Fernsehgeräts	10	Videotext	27
A.P.S. (Automatisches Programmiersystem)	10	Videotext aktivieren	27
Bedienung mit den Tasten am Fernsehgerät	10	Videotextseite aufrufen	27
Bedienung mit den Tasten der Fernbedienung	11	Indexseite aufrufen	27
Menüsystem	12	Teletext zusammen mit TV-Programm anzeigen	27
Das Menü „Ton“	12	Doppelte Texthöhe einstellen	27
Das Menü „Bild“	15	„Versteckte“ Informationen zeigen	27
Das Menü „Funktion“	17	Automatischen Seitenwechsel anhalten ..	27
Das Menü „Install“	18	Unterseite aufrufen	28
Das Menü „Programm“	19	Fastext	28
Das Menü „Signalauswahl“	21	Videotext beenden	28
Weitere Funktionen	22	Uhrzeit anzeigen	28
TV Status	22	Anschluss externer Geräte	29
Programmtausch (P<P)	22	PC-Tonanschluss	29
Zweistellige Zahlen (- / --)	22	Über den Scart-Anschluss	29
Persönliche Einstellungen (PP)	22	Antennenanschluss	29
Tonanzeige	22	Decoder	29
Bildformat	23	TV und Videorecorder	30
Sleep Timer-Anzeige	23	NTSC-Wiedergabe	30
Stummschalten-Anzeige	23	Testsignal des Videorecorders suchen und speichern	30
Abschalt-Timer bei fehlendem Signal (TV)	23	Kamera und Camcorder	30
Abschalten bei fehlendem Signal (PC) ..	23	Decoder am Videorecorder anschließen ..	30
Lautstärkeskala	23	Kopfhörer anschließen	30
AV-Betriebsarten	23	PC anschließen	30
Signal außerhalb des Bereichs	24	Anschluss am S-VIDEO-Eingang	30
PC-MODUS	24	Antennenanschlüsse	31
Installation	24	Anschluss externer Geräte	31
		PC-EINGANG - TYPISCHE ANZEIGEMODI	32
		Tipps	33
		Technische Daten	34

Bedienungselemente der Fernbedienung

- ① = EIN/AUS
- ② = Cursor aufwärts
- ③ = Cursor rechts
- ④ **OK** = Bestätigungstaste (Speichern)
- ⑤ = Info (Menü Programm)
- ⑥ **0 - 9** = Direkter Programmaufruf
- ⑦ **-/-** = Zweistellige Zahlen
- ⑧ **P<P** = Voriges Programm
- ⑨ **P/CH +** = Programmwahl vorwärts
- ⑩ = Lautstärke erhöhen
- ⑪ = TV / Menü verlassen
- ⑫ = Externe Quelle
(AV-1, AV-2, AV-3, S-VIDEO, PC)
- ⑬ **Gelb (FEATURE)** = Menü Funktion
- ⑭ **Blau (INSTALL)** = Menü Install.
- ⑮ = Anhalten
- ⑯ = Aktualisieren, = KEINE FUNKTION
- ⑰ = Indexseite
- ⑱ = Zeigen, **PC** = Von TV auf PC umschalten
- ⑲ = Vergrößern, = Bildmodus
- ⑳ = Mischmodus, = PIP ein / PIP aus
- ㉑ = Videotext
- ㉒ = Zeit
- ㉓ **Rot (SOUND)** = Menü Ton
- ㉔ **Grün (PICTURE)** = Menü Bild
- ㉕ = Stummschalten
- ㉖ **I-II** = Mono/Stereo - Dual I-II
- ㉗ = Lautstärke verringern
- ㉘ **- P/CH** = Programmwahl rückwärts
- ㉙ **PP** = Wunschwerteinstellung
- ㉚ **M** = Menü
- ㉛ = Cursor abwärts
- ㉜ = Cursor links

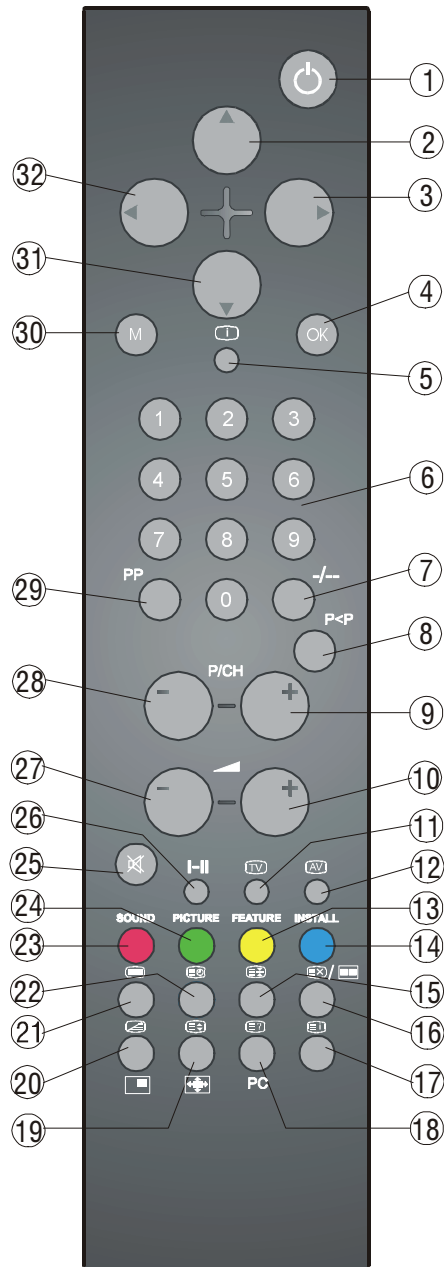

Bedienfeldtasten am Gerät

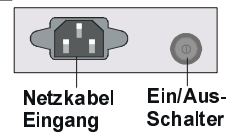
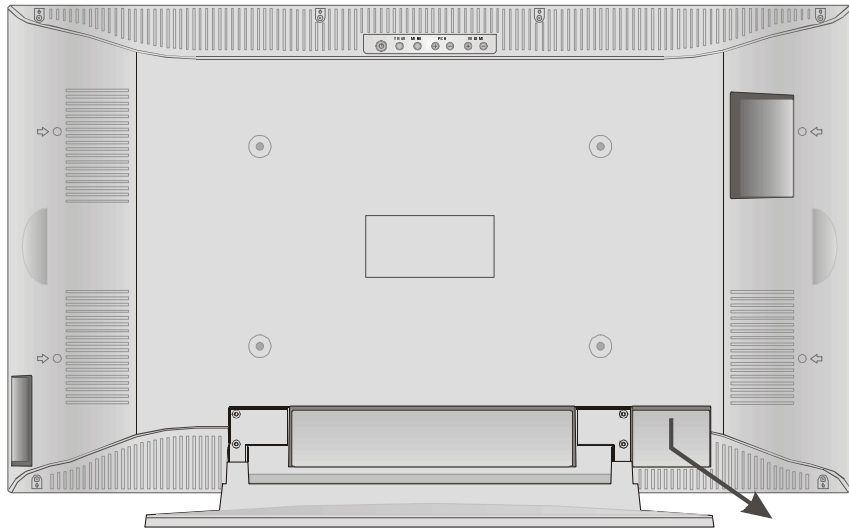

Netzkabel
Eingang

Ein/Aus-
Schalter

- Ⓐ Kopfhörer
- Ⓑ Audio-Eingang (Links, Rechts)
- Ⓒ Videoeingang
- Ⓓ S-VHS-Eingang
- Ⓔ BEREITSCHAFT-Taste
- Ⓕ TV/AV-Taste
- Ⓖ MENÜ-Taste
- Ⓗ Tasten Programmfortschaltung
aufwärts / abwärts
- Ⓘ Lautstärketasten
- Ⓙ Netzkabel-Eingang
- Ⓚ Ein/Aus-Schalter
- Ⓛ PC Eingang
- Ⓜ Audio-Ausgangssignal L, R
- Ⓝ Scart Schnittstelle 2 (AV-2)
- Ⓞ Scart Schnittstelle 1 (AV-1)
- Ⓟ Antenne
- Ⓡ PC-Audio Eingang

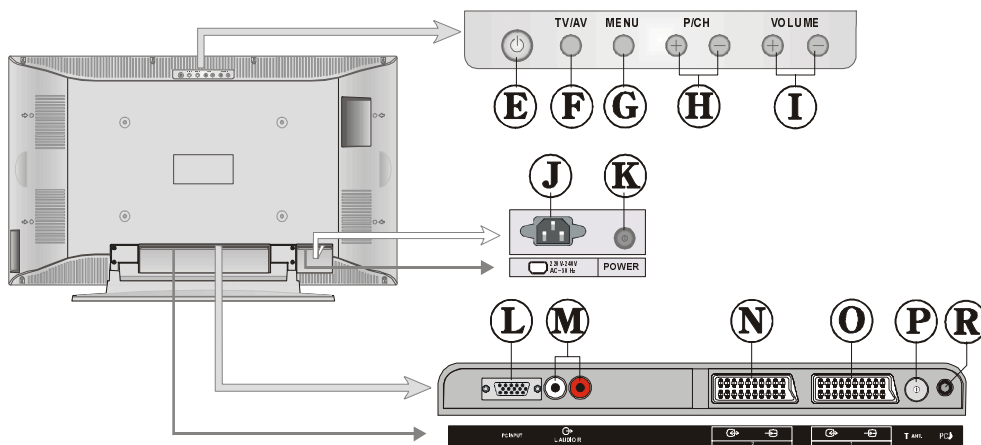
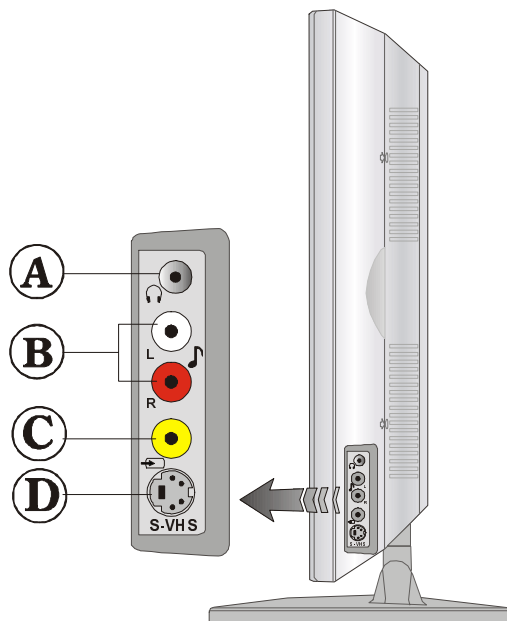

Vorbereitungen

Stellen Sie den Bildschirm auf einer festen waagerechten Fläche auf (z.B. Tisch). Sorgen Sie für ausreichende Belüftung. Halten Sie nach allen Seiten des Gerätes mindestens 10 cm Abstand. Legen Sie keine Objekte auf das Gerät, um Störungen und Sicherheitsprobleme zu vermeiden.

Das Gerät kann in tropischem und / oder gemäßigttem Klima eingesetzt werden.

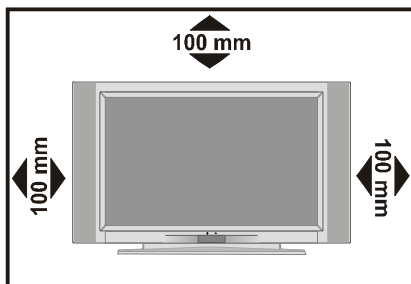

Wandmontage des TFT-Fernsehgeräts

1- Um das TFT-Fernsehgerät an der Wand montieren zu können, entfernen Sie zunächst den Standfuß. (Abbildung 1). Lösen Sie die 4 Schrauben (M4 x 6), mit denen der Standfuß am TFT-Gerät befestigt ist und entfernen Sie den Standfuß vom TFT.

2- Setzen Sie die 4 Plastikstifte in die runden Schraubenlöcher an der Rückseite des TFT ein und fixieren Sie sie mit 4 (M6 x 20) Schrauben am TFT-Gerät.



ABBILDUNG 1

3- Montieren Sie den Wandhalter, wie in Abbildung 2 beschrieben, mit 4 Verankerungen (M7 x 30) und 4 Schrauben (M4 x 30).

Bestimmen Sie die Stelle an der Wand, an der das TFT montiert werden soll. Richten Sie den Wandhalter waagrecht an der Wand aus, und markieren Sie die 4 Montagepunkte mit einem Bleistift. Bohren Sie Führungslöcher für die Plastikverankerungen und befestigen Sie anschließend den Wandhalter mit 4 Schrauben (M4 x 30).

4- Heben Sie das TFT-Gerät hoch und hängen Sie es mit den 4 Halteschrauben an der Geräterückseite in die entsprechenden Löcher am Wandhalter ein.

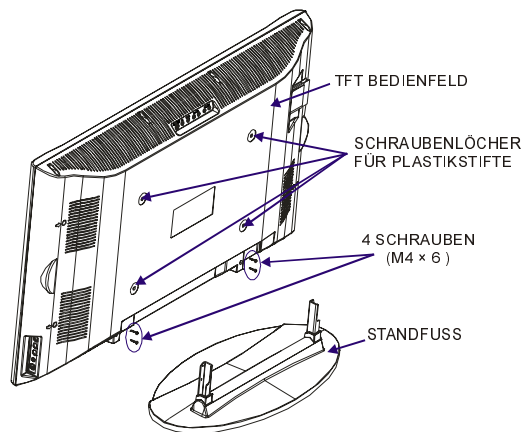

ABBILDUNG 2

Produktmerkmale

- Farbfernsehgerät mit Fernbedienung und PC-Monitor
- Auf 100 Programmplätzen können VHF-, UHF- oder Kabelkanäle programmiert werden.
- Abstimmung von Kabelkanälen
- Sehr einfache TV-Bedienung über benutzerfreundliche Menüführung
- Verfügt über 2 Scart-Anschlüsse für externe Geräte (z.B. Videorecorder, Videospiele, Audiogeräte usw.)
- Als Monitor einsetzbar, 15-poliger-Mini-D-Sub-Anschluss für Computer (optional)
- Mehrsprachige Bildschirmanzeige.
- Videotext-Funktion (Fasttext, 7 Seiten)
- Kopfhöreranschluss
- A.P.S. (Automatisches Programmiersystem)
- Jedes Programm kann mit einem Namen bezeichnet werden.
- Programmtausch - Umschalten zwischen den beiden zuletzt gesehenen Programmen
- Automatische Abstimmung auf- und abwärts
- Sleep Timer (automatische Abschaltuhr)
- Kindersicherung
- 4:3, 16:9 Automatische Umschaltung
- Automatisches Abschalten der Lautsprecher, wenn kein Empfang stattfindet
- Wenn kein gültiges Signal empfangen wird, schaltet das Fernsehgerät nach 5 Minuten automatisch auf Bereitschaft.
- NTSC-Wiedergabe
- TV-Bild am PC
- TV-Bild und PC
- PC-Eingang (unterstützt bis zu 1366 x 768)
- PC-Audio Eingang

Merkmale des Bildschirms

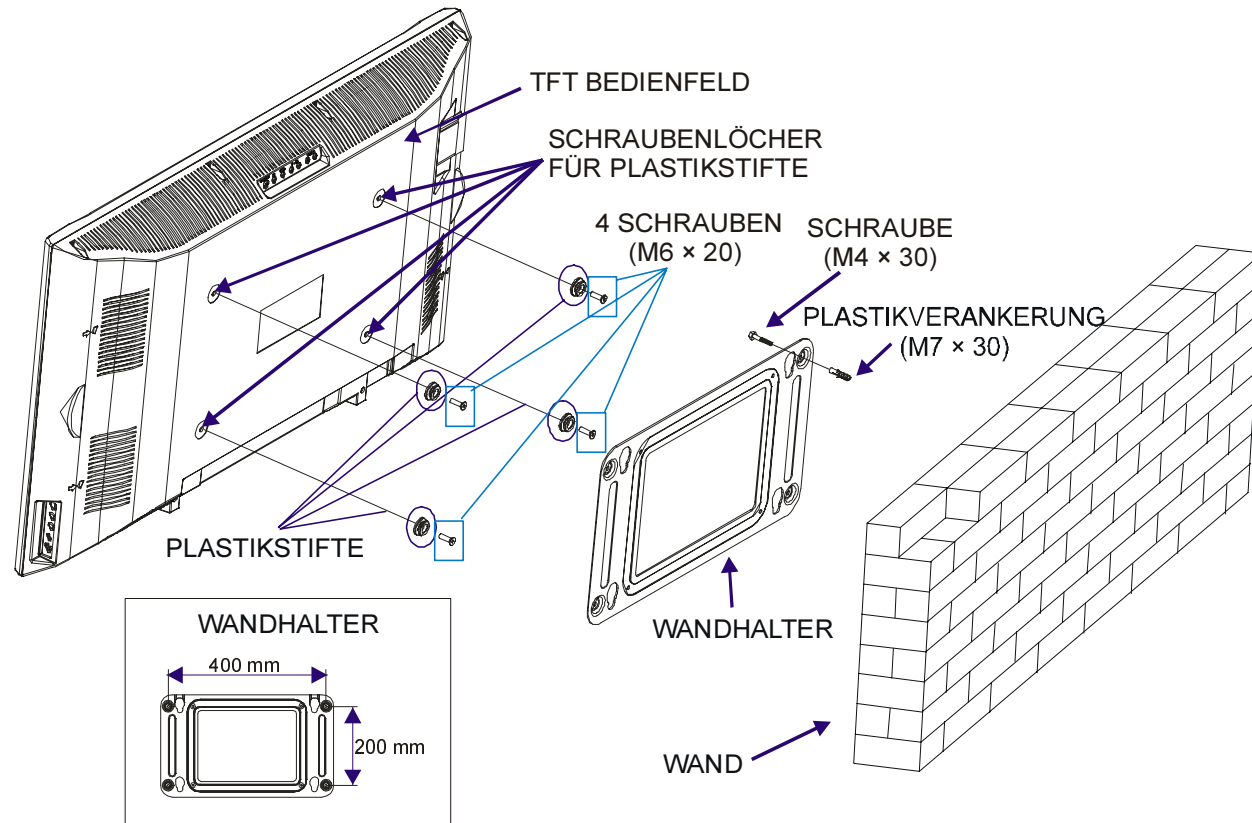
- Hochauflösender (1366 x 768), 27-Zoll TFT LCD display.

- Hoher Kontrastumfang (1000:1 typisch)
- Helligkeit: 550 cd/m²
- Schnelle Ansprechzeit < 8 ms
- Großer Betrachtungswinkel (typisch) 176° (horizontal) und 176° (vertikal).
- 8-Bit Farbtiefe, 16,7 Millionen Farben.

Sicherheitshinweise

1. Spannungsquelle

Dieses Gerät ist für den Betrieb an einer Spannungsquelle mit **220-240V, 50 Hz** Wechselstrom ausgelegt. Vergewissern Sie sich, dass der korrekte Spannungswert eingestellt ist.

2. Netzkabel

Das Netzkabel muss so verlegt werden, dass niemand auf das Kabel treten kann. Darüber hinaus dürfen keine Objekte auf das Kabel gestellt oder mit dem Kabel in Kontakt gebracht werden. Achten Sie besonders auf die Stelle, an der das Kabel in den Stecker übergeht, auf die Steckdose und auf den Kabelausgang am Gerät.

3. Feuchtigkeit und Wasser

Das Gerät darf auf keinen Fall an feuchten oder nassen Orten betrieben werden (stellen Sie das Gerät weder im Badezimmer, noch am Spülbecken in der Küche oder in der Nähe der Waschmaschine auf). Das Gerät darf keinem Regen oder sonstigen Wassereinwirkungen ausgesetzt sein. Es besteht die Gefahr elektrischer Schläge. Stellen Sie keine Behälter auf das Gerät, die mit Flüssigkeiten gefüllt sind.

4. Reinigung

Bevor Sie das Gerät reinigen, ziehen Sie den Netzstecker aus der Steckdose. Verwenden Sie keine flüssigen Reinigungsmittel und keine Sprays. Benutzen Sie ein sauberes und trockenes Tuch.

5. Belüftung

Die Lüftungsschlitze und Öffnungen am Gerät sind für die Luftzirkulation vorgesehen und sollen den zuverlässigen Betrieb gewährleisten. Damit eine Überhitzung vermieden wird, dürfen diese Öffnungen in keinerlei Weise verschlossen oder verdeckt werden.

6. Blitzschlag

Bei herannahenden Gewittern und vor längerer Abwesenheit (Urlaub), ziehen Sie den Netzstecker aus der Steckdose.

7. Ersatzteile

Wenn bestimmte Komponenten ausgewechselt werden müssen, vergewissern Sie sich, dass der Techniker die Ersatzteile verwendet, die vom Hersteller angegeben sind, oder Teile, die dieselben technischen Daten wie die Originalteile besitzen. Nicht zugelassene Ersatzteile können Brände, elektrische Schläge oder andere Gefahrensituationen herbeiführen.

8. Reparatur und Wartung

Alle Reparatur- und Wartungsmaßnahmen müssen von qualifiziertem Fachpersonal ausgeführt werden. Öffnen Sie auf keinen Fall das Gerät selbst, da die Gefahr elektrischer Schläge besteht.

9. Offene Flammen

Stellen Sie keine Objekte mit offenen Flammen auf das Gerät.

WARNHINWEIS: Wenn der Gerät längere Zeit nicht benutzt wird, ziehen Sie den Netzstecker ab.

Anweisungen zur Abfallentsorgung:

- Die Verpackung und Verpackungshilfen sind recyclingfähig und sollten prinzipiell der Wiederverwertung zugeführt werden. Verpackungsmaterialien wie Plastiktüten müssen von Kindern ferngehalten werden.

- Die Batterien dürfen nicht mit dem Hausmüll entsorgt werden (auch wenn sie frei von Schwermetallen sind). Bitte entsorgen Sie die Batterien umweltfreundlich. Beachten Sie auch die gesetzlichen Vorschriften.
- Die Kaltkathoden-Leuchtstofflampe im LCD-Feld enthält geringe Mengen Quecksilber. Bitte entsorgen Sie das Gerät entsprechend der geltenden Gesetze und Vorschriften.

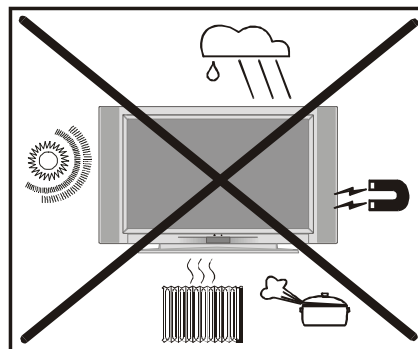

“LASSEN SIE IHR TV-GERÄT WEDER IN BETRIEB, NOCH IN BEREITSCHAFT, WENN SIE IHR HAUS VERLASSEN.”

„Der LCD-Bildschirm ist ein Produkt mit modernster Technologie, in dem etwa eine Million dünner Folien-Transistoren eingebaut sind, die Ihnen gute Bilddetails liefern. Gelegentlich können einige nicht aktive Pixel als ein fester blauer, grüner oder roter Punkt auf dem Bildschirm erscheinen. Bitte nehmen Sie zur Kenntnis, dass dies nicht die Leistung Ihres Produktes beeinflusst.“

Vor dem Einschalten des Fernsehgeräts

Stromanschluss

WICHTIGER HINWEIS: Das Fernsehgerät ist für eine Betriebsspannung von **220-240V, 50 Hz** Wechselstrom ausgelegt.

- Nach dem Auspacken warten Sie, bis das Gerät Raumtemperatur erreicht hat, bevor Sie es an den Netzstrom anschließen.

Anschlussmöglichkeiten an der HF-Eingangsbuchse

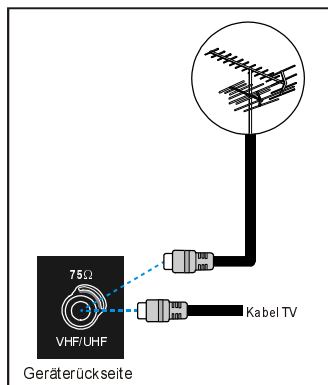

- Schließen Sie das Antennenkabel bzw. das Kabel für Kabel-TV an den HF-Anschluss an, der sich auf der Rückseite des Fernsehgeräts befindet. Schließen Sie die Kabel von den TV-Ausgängen der externen Geräte (VCR, DVB usw.) ebenfalls an diesen Anschluss an.

Andere Geräte anschließen

WICHTIGER HINWEIS: Schalten Sie das Fernsehgerät aus, bevor Sie andere Geräte anschließen.

Die Anschlüsse für externe Verbindungen befinden sich an der Rückseite sowie an der rechten Seite des Fernsehgeräts.

Einlegen der Batterie in die Fernbedienung

- Ziehen Sie die Batterieabdeckung auf der Rückseite der Fernbedienung vorsichtig hoch, und nehmen Sie diese von dem Batteriefach ab.
- Legen Sie zwei Batterien vom Typ AAA (R03) oder gleichwertige Batterien ein. Achten Sie auf die richtige Polung der Batterien. (siehe Foto unten)
- Befestigen Sie die Batterieabdeckung wieder auf dem Batteriefach.

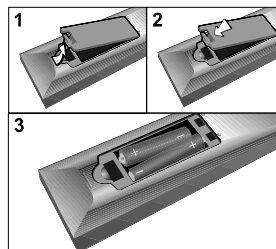

HINWEIS: Nehmen Sie die Batterie aus der Fernbedienung heraus, wenn das Gerät längere Zeit nicht benutzt wird. Die Fernbedienung könnte andernfalls durch die auslaufende Batterie beschädigt werden.

Ein- und Ausschalten des Fernsehgeräts

Fernsehgerät einschalten

Schalten Sie Ihr Fernsehgerät in zwei Schritten ein:

- 1- Schließen Sie das Netzkabel an das Gerät an. Drücken Sie die Ein/Aus-Taste an der Geräterückseite. Das Gerät schaltet in den Bereitschaftsmodus und die LED an der Vorderseite des Geräts leuchtet rot.
- 2- Schalten Sie das Fernsehgerät aus dem Bereitschaftsmodus ein:

Drücken Sie eine der Zifferntasten auf der Fernbedienung, um eine bestimmte Programmnummer aufzurufen.

oder

Drücken Sie die Tasten „**⏻**“, „**P/CH**“ oder „**P/CH+**“ oben am Fernsehgerät oder drücken Sie die Tasten „**-P/CH**“ oder „**P/CH+**“ auf der Fernbedienung, um das zuletzt ausgeschaltete Programm auszuwählen.

Auf beide Arten schalten Sie das Fernsehgerät ein, und die LED leuchtet grün.

Fernsehgerät ausschalten

- Drücken Sie auf der Fernbedienung die Bereitschaftstaste („Stand-by“). Das Fernsehgerät schaltet auf Bereitschaft und die Kontrolllampe ändert ihre Farbe von GRÜN auf ROT.

oder,

Drücken Sie die Taste „**⏻**“ oben am Fernsehgerät. Damit schalten Sie das Fernsehgerät aus und die **GRÜNE LED** wechselt auf **ROT**.

Um das Fernsehgerät vollständig auszuschalten, drücken Sie die Ein/Aus-Taste

oder

ziehen Sie den Netzstecker aus der Steckdose.

Bedienung des Fernsehgeräts

Sie können Ihr Fernsehgerät sowohl mit der Fernbedienung als auch mit den Tasten am Gerät bedienen.

A.P.S. (Automatisches Programmiersystem)

Wenn Sie ihr TV-Gerät zum ersten Mal einschalten, wird die folgende Meldung angezeigt: **“Bei Neu-Start werden alle Programme gelöscht.”**. Das A.P.S.-System sucht und sortiert alle Kanäle, die in Ihrer Region verfügbar sind, und speichert diese automatisch in Ihrem TV-Gerät.

Wenn Sie die APS-Funktion vor dem Start stornieren möchten, betätigen Sie die Taste **TV**. Wählen Sie zu allererst das **“Land”** aus. Damit wird der Sortierprozess der APS-Funktion wirksam. Durch Drücken der Taste **“Δ”** oder **“∇”** gelangen Sie zur Sprachauswahl. Hier können Sie die Menüsprache des Gerätes auswählen.

Nach Ihrer Auswahl werden die Menüs in der entsprechenden Sprache angezeigt. Zum Starten der Funktion bewegen Sie den Cursor mit der Taste **“Δ”** oder **“∇”** auf die Option **“Neu-Start”**, und drücken Sie die Taste **“◀”** oder **“▶”**.

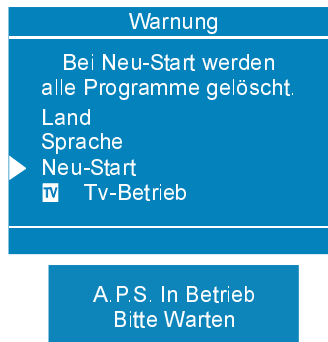

Nach abgeschlossenem APS-Vorgang wird auf dem Bildschirm eine Programmliste angezeigt. In der Programmliste finden Sie die Programmnummern mit den dazugehörigen Programmnamen.

Wenn Sie während des APS auf die **TV** Taste drücken wird der Suchlauf beendet. Es erscheint dann eine Liste mit den bis dahin abgespeicherten Programmen.

Wenn Ihnen die Programmnummern und/oder -namen nicht zusagen, können Sie diese im Menü Programm ändern.

Bedienung mit den Tasten am Fernsehgerät

Mit den Tasten auf dem Bedienfeld oben am Fernsehgerät können Sie die Lautstärke einstellen und die Programme auswählen.

Lautstärkereglung

- Drücken Sie die Taste **- VOLUME**, um die Lautstärke zu verringern, oder **VOLUME +**, um die Lautstärke zu erhöhen. In der Mitte des unteren Bildschirmabschnitts wird eine Lautstärkeskala (Schiebereglung) angezeigt.

Programmwahl

- Drücken Sie die Taste „**P/CH +**“, um das nächste Programm auszuwählen, oder drücken Sie „**- P/CH**“, um das vorige Programm auszuwählen.

Hauptmenü aufrufen

- Drücken Sie die Taste „**MENU**“, um das Hauptmenü aufzurufen. Vom Hauptmenü aus wählen Sie mit „**- P/CH**“ oder „**P/CH +**“, die Untermenüs aus. Mit **- VOLUME** oder **VOLUME +** rufen Sie das gewählte Untermenü auf. Anweisungen zur Bedienung der Menüs finden Sie in dem Abschnitt **Menüsystem**.

Bedienung mit den Tasten der Fernbedienung

Mit der Fernbedienung können Sie alle Funktionen Ihres Fernsehgeräts bedienen. Die Funktionen werden zusammen mit dem Menüsystem Ihres Fernsehgeräts beschrieben.

Die Funktionen des Menüsystems werden unter **Menüsystem** beschrieben.

Lautstärkeregelung

Drücken Sie auf „**▲ +**“, um die Lautstärke zu erhöhen. Drücken Sie auf „**- ▼**“, um die Lautstärke zu verringern. In der Mitte des unteren Bildschirmabschnitts wird eine Lautstärkeskala (Schieberegler) angezeigt.



Programmwahl

(Voriges oder nächstes Programm)

- Drücken Sie die Taste „**- P/CH**“, um das vorige Programm aufzurufen.

- Drücken Sie die Taste „**P/CH +**“, um das nächste Programm aufzurufen.

Direkte Programmwahl:

Wählen Sie mit den Zifferntasten auf der Fernbedienung ein Programm zwischen 0 und 9 aus. Das Fernsehgerät schaltet auf das gewählte Programm. Für Programmnummern von 10 – 99 verwenden Sie die Taste für zweistellige Zahlen „**- / -**“.

P - - - Diese Anzeige befindet sich links oben am Bildschirm.

Anschließend drücken Sie nacheinander die Zifferntasten des gewünschten Programms (z.B. für Programm 27 drücken Sie zuerst die 2 und dann die 7). Wenn Sie beim Drücken der Zifferntasten zu lange zögern, erlischt die Anzeige, und die Funktion wird nicht ausgeführt. Nach Eingabe der ersten Ziffer darf auch die zweite Ziffer nicht zu spät gedrückt werden. Die zulässige Verzögerungszeit beträgt 3 Sekunden.

Um wieder einstellige Programme aufzurufen, drücken Sie direkt auf die entsprechende Programmziffer.

Programmtausch

- Drücken Sie auf die Taste „**P<P**“ (Programmtausch), um auf das zuletzt gewählte Programm zurückzuschalten. Mit dieser Taste schalten Sie zwischen den beiden zuletzt gesehenen Programmen um. Beispiel: Wählen Sie Programm 8. Rufen Sie anschließend Programm 2 auf. Wenn Sie nun die Taste „**P<P**“ drücken, wird auf Programm 8 umgeschaltet. Wenn Sie die Taste nochmals drücken, wird wieder Programm 2 aufgerufen usw.



Menüsystem

Ihr Fernsehgerät ist mit einer Menüführung ausgestattet, mit der Sie das multifunktionale System einfach bedienen können. Die Bedienung erfolgt über Menübefehle, die am Bildschirm angezeigt und ausgewählt werden.

Drücken Sie die Taste „M“. Das Hauptmenü wird in der Bildschirmmitte angezeigt.

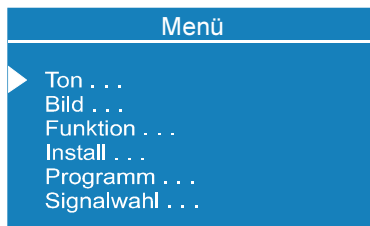

Mit der Taste „△“ oder „▽“ wählen Sie ein Untermenü aus. Drücken Sie anschließend auf „◀“ oder „▶“ oder direkt auf „OK“, um das Untermenü aufzurufen.

HAUPTMENÜ

Das Menüsystem wird nachfolgend beschrieben.

Für die Schnellauswahl der Menüs drücken Sie die folgenden Tasten:

- „M“-Taste - Hauptmenü
- Rote Taste - Menü „Ton“
- Grüne Taste - Menü „Bild“
- Gelbe Taste - Menü „Funktion“
- Blaue Taste - Menü „Install.“
- „i“ Taste - Menü „Programm“ im TV-Modus oder Menü „Signalwahl“ im AV-Modus

Die Taste „Menu“ hat zweierlei Funktionen: Hauptmenü aufrufen bzw. beenden, Untermenü beenden und gleichzeitiges Aufrufen des übergeordneten Menüs.

Das Menü „Ton“

Toneinstellungen ändern

- Gehen Sie entweder durch Betätigen der roten Taste direkt in das Menü **Ton**, oder
- rufen Sie das Hauptmenü auf. Darin ist **Ton** die erste Option. Im Hauptmenü wählen Sie mit der Taste „△“ oder „▽“ die Option **Ton** aus, und rufen Sie mit „◀“ oder „▶“ das Menü **Ton** auf.

Lautstärke einstellen:

Wenn Sie sich im Menü **Ton** befinden, ist **Lautstärke** als erste Option markiert.

- Drücken Sie auf „▶“, um die Lautstärke zu erhöhen.
- Drücken Sie auf „◀“, um die Lautstärke zu verringern.

Sie können die Lautstärke auch mit der Taste „▲ +“ (lauter) oder „- ▲“ (leiser) direkt einstellen.



Balance einstellen

Mit dieser Funktion können Sie die Balance zwischen rechtem und linkem Lautsprecher einstellen.

- Wählen Sie mit der Taste „△“ oder „▽“ die Option **Balance**.
- Um die Balance nach rechts zu verschieben, drücken Sie auf „▶“.
- Um die Balance nach links zu verschieben, drücken Sie auf „◀“.

Wenn sich der Balance-Regler in der Mitte befindet, wird der Cursor als Pfeil dargestellt.



Modus auswählen

- Wählen Sie mit der Taste “△” oder “▽” die Option **Modus**.
- Drücken Sie auf “<” oder “>”, um den **Modus** zu ändern.

Wählen Sie **Mono**, **Stereo** oder **Dual (II)**, sofern das gewählte Programm den entsprechenden Modus unterstützt.

Sie können den Tonmodus auch direkt ändern, indem Sie auf der Fernbedienung die Taste **II** betätigen.

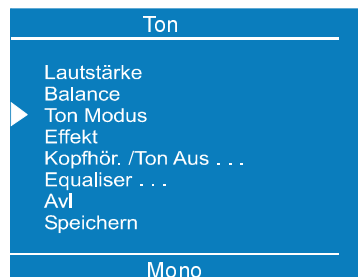

Bei Zweikanalton-Übertragungen (Dual) können Sie mit dem Modus zwischen Originalton und synchronisierter Sprache wählen.

Effekt einstellen

Mit dieser Funktion aktivieren bzw. deaktivieren Sie den Klangeffekt. Mit der Taste “<” oder “>” schalten Sie diese Funktion ein bzw. aus. Wenn als aktuelles Klangsystem **Mono** eingestellt ist und Sie den Effekt auf **EIN** schalten, wird der Klang wie **Stereo** wiedergegeben. Wenn als aktuelles Klangsystem **Stereo** eingestellt ist und Sie den Effekt einschalten, gewinnt der Klang an räumlicher Tiefe. Ist der Effekt

ausgeschaltet, so bleibt der Originalklang in **Mono** und **Stereo** erhalten.



Änderung der Kopfhör./Ton Aus Einstellungen

- Wählen Sie mit der Taste “△” oder “▽” die Option **Kopfhör./Ton Aus**.
- Gehen Sie auf die Option **Kopfhör./Ton Aus**, und drücken Sie auf “<” oder “>” oder direkt auf **OK**, um das Menü **Kopfhör./Ton Aus** aufzurufen. Dies ist ein Untermenü des Menüs **Ton**. Alle Optionen darin haben dieselbe Wirkungsweise wie in dem Menü **Ton**.

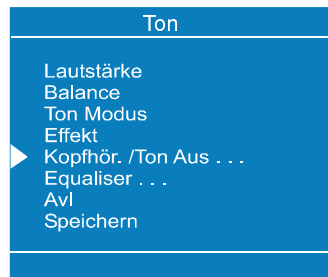

Kopfhör./Ton Aus-Lautstärke einstellen

- Im Untermenü **Kopfhör./Ton Aus** ist Lautstärke als erste Option markiert.
- Drücken Sie auf “>”, um die Lautstärke zu erhöhen.
- Drücken Sie auf “<”, um die Lautstärke zu verringern.

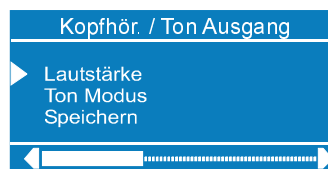

Kopfhör./Ton Aus-Tonmodus einstellen

- Wählen Sie mit der Taste „△“ oder „▽“ die Option **Ton-Modus**.

Um den aktuellen Tonmodus zu ändern, drücken Sie auf „◀“ oder „▶“. (Beispiel: Wenn momentan Stereo eingestellt ist, rufen Sie Mono auf, bzw. umgekehrt).

Bei Zweikanalton-Übertragungen haben Sie in dem Menü Ton-Modus die Möglichkeit, zwischen Originalton und synchronisierter Sprache zu wählen. Wenn Sie also z.B. über Lautsprecher den Originalton hören, kann eine andere Person gleichzeitig über Kopfhör./Ton Aus den synchronisierten Ton hören.

So speichern Sie die Einstellungen

- Drücken Sie auf der Fernbedienung „OK“, oder speichern Sie die Einstellungen direkt.
- Mit der „△“ oder „▽“-Taste wählen Sie die Option Speichern. Drücken Sie die Taste „◀“, „▶“ oder „OK“, um die aktuellen Kopfhör./Ton Aus-Einstellungen für Lautstärke und Klang zu speichern. Die gespeicherten Werte gelten für alle Programme.

Equalizer

- Wählen Sie mit der Taste „△“ oder „▽“ die Option **Equalizer**.
- Drücken Sie auf „◀“ oder „▶“ oder direkt auf „OK“, um das Menü Equalizer aufzurufen.

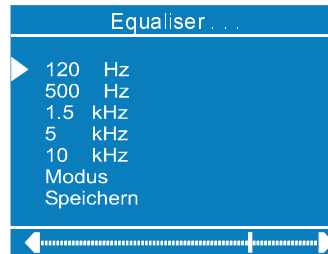

Unter dem Menüpunkt Modus finden Sie fünf vordefinierte und eine benutzerdefinierte Option: Benutzer, Flat, Pop, Rock, Jazz und Klassik. Die vordefinierten Optionen lassen sich nicht ändern. Wenn Sie eine der Frequenzen ändern möchten, muss der Modus auf **Benutzer** umgeschaltet werden.

Die 5 Optionen über dem Modus können zur Einstellung des Tons in 5 Frequenzbereichen verwendet werden: 120 Hz, 500 Hz, 1,5 kHz, 5 kHz und 10 kHz. Um die Werte der 5 Frequenzen zu ändern, wählen Sie mit der Taste „△“ oder „▽“ eine der Optionen aus, und drücken Sie dann „▶“, um den Wert zu erhöhen, bzw. „◀“ um den Wert zu verringern. In der mittleren Position wird der Cursor als Pfeil dargestellt.

Um die Equalizer-Einstellungen zu speichern, drücken Sie auf „◀“ oder „▶“, oder wählen Sie die Option **Speichern**, und drücken Sie auf „OK“.

Beim Speichervorgang werden alle Einstellungen gespeichert. Darüber hinaus bleiben die Einstellungen im Benutzermodus erhalten.

D.h. wenn Sie die Werte mit einer der vordefinierten Optionen gespeichert haben, und Sie wählen den Benutzermodus erneut aus, werden die benutzerdefinierten Frequenzwerte aufgerufen.

Automatische Lautstärkeregelung AVL

- Wählen Sie mit der Taste „△“ oder „▽“ die Option **AVL**.
- Mit „◀“ oder „▶“ schalten Sie diese Funktion ein bzw. aus.

Wenn die Programme in unterschiedlicher Lautstärke wiedergegeben werden, sorgt die AVL-Funktion für normale, gleichbleibende Lautstärke.



So speichern Sie die Einstellungen

- Wenn sich der Cursor auf einer Option ohne Untermenü befindet, drücken Sie auf „OK“, um die Einstellungen direkt zu speichern.

oder

- Gehen Sie auf **Speichern**, und drücken Sie “◀” oder “▶”, um die Toneinstellungen zu speichern.



Das Menü „Bild“

- Gehen Sie entweder durch Drücken der GRÜNEN Taste direkt in das Menü „Bild“, oder
- Drücken Sie auf „M“. Sie befinden sich nun im Hauptmenü. Wählen Sie mit der Taste “△” oder “▽” die Option **Bild** aus, und rufen Sie mit “◀” / “▶” oder “OK” das Menü **Bild** auf.

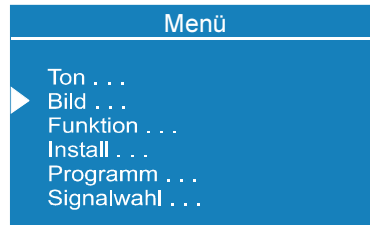

Helligkeit einstellen

- Im Bildmenü ist Helligkeit die erste Option.
- Drücken Sie auf “▶”, um die Helligkeit zu erhöhen.
- Drücken Sie auf “◀”, um die Helligkeit zu verringern.



Kontrast einstellen

- Wählen Sie mit der Taste “△” oder “▽” die Option **Kontrast**.
- Drücken Sie auf “▶”, um den Kontrast zu erhöhen.
- Drücken Sie auf “◀”, um den Kontrast zu verringern.



Farbstärke einstellen

- Wählen Sie mit der Taste “△” oder “▽” die Option **Farbstärke**.

- Drücken Sie auf „▷“, um die Farbstärke zu erhöhen.
- Drücken Sie auf „◁“, um die Farbstärke zu verringern.



Schärfe einstellen

- Wählen Sie mit der Taste „△“ oder „▽“ die Option **Schärfe**.
- Drücken Sie auf „▷“, um die Schärfe zu erhöhen.
- Drücken Sie auf „◁“, um die Schärfe zu verringern.



Bildmodus einstellen:

- Wählen Sie mit der Taste „△“ oder „▽“ die Option „Bildeinst“.
- Drücken Sie die Taste „◁“ oder „▷“, um den Bildmodus einzustellen. Der Bildmodus kann auf **Auto, 4:3, 16:9, Kino, Untertitel, Zoom** oder **Panorama** eingestellt werden.



Einstellung Rauschreduktion

- Wählen Sie die Rauschreduktion mit der Taste „△“ oder „▽“.
- Drücken Sie die Taste „◁“ oder „▷“, um die Rauschreduktion auf die Stufe Aus, Minimum, Medium oder Maximum einzustellen. Wählen Sie anschließend „Speichern“, und drücken Sie die Taste „◁“ oder „▷“, um die Einstellung zu speichern.

Hinweis 1:

Bei geringem Signalpegel sind die Änderungen der Rauschreduktionsfunktion nicht wirksam, wenn ein Menü angezeigt wird. Erst nach dem Ausblenden des Menüs wird die Auswirkung dieser Funktion sichtbar. Bei normaler Übertragung wird die Rauschreduktion sofort wirksam.

Hinweis 2:

Bei bewegten Bildern können Bildverzerrungen auftreten, wenn die Rauschreduktion auf maximalen Pegel eingestellt ist. Bei mittlerer oder minimaler Einstellung der Rauschreduktion verbessert sich das Bild.

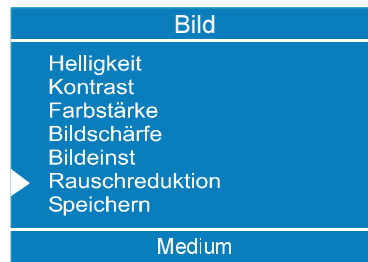

Sättigung (Hue) einstellen

(Bei der NTSC-Wiedergabe erscheint diese Option nur im AV-Modus, wenn als Videosignal NTSC verwendet wird. Sonst steht Hue im Menü Bild nicht zur Verfügung.):

- Wählen Sie mit der Taste „△“ oder „▽“ die Option **Hue**.
- Drücken Sie auf „▷“, um die Sättigung zu erhöhen.
- Drücken Sie auf „◁“, um die Sättigung zu verringern.

Die mittlere Einstellung wird durch einen Pfeil dargestellt.



So speichern Sie die Einstellungen

- Wenn sich der Cursor auf einer Option ohne Untermenü befindet, drücken Sie auf „**OK**“, um die Einstellungen direkt zu speichern.
- oder
- Gehen Sie auf **Speichern**, und drücken Sie „<“ / „>“ oder „**OK**“, um die Bildeinstellungen zu speichern.



Das Menü „Funktion“

- Gehen Sie entweder durch Drücken der GELBEN Taste direkt in das Menü „Funktion“, oder
- Drücken Sie die Taste „M“. Sie befinden sich nun im Hauptmenü. Wählen Sie mit der Taste „△“ oder „▽“ die Option **Funktion**. Rufen Sie anschließend mit „<“ / „>“ oder „**OK**“ das Menü Funktion auf.

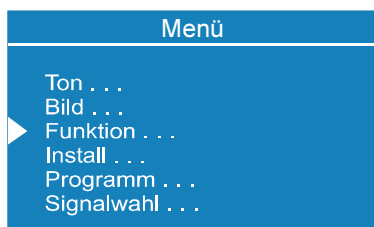

Sleep Timer

In dem Menü Funktion ist **Sleep Timer** als erste Option markiert. Mit den Tasten „<“ oder „>“ können Sie den Sleep Timer auf folgende Einstellungen programmieren: **Aus, 0:15, 0:30, 0:45, 1:00, 1:15, 1:30, 1:45** und **2:00**.

Wenn der Sleeptimer aktiviert ist, wird dieser mit dem TV-Status oben rechts am Bildschirm angezeigt.

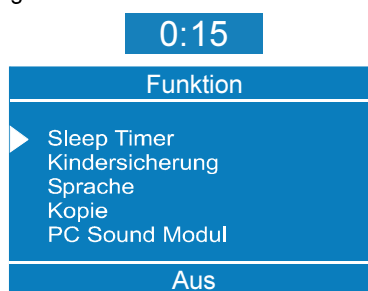

Nach Ablauf der im Sleep Timer eingestellten Zeit schaltet das Gerät auf Bereitschaft.

Kindersicherung

Mit dieser Funktion verhindern Sie, dass Unbefugte das Fernsehgerät ohne Fernbedienung ein- oder ausschalten, Programme wechseln oder Einstellungen ausführen.

Die **Kindersicherung** kann mit der „<“ oder „>“-Taste **Ein-** oder **Ausgeschaltet** werden. In der Einstellung **Aus** kann Ihr Fernsehgerät auf herkömmliche Weise bedient werden. In der Einstellung **Ein** kann das Gerät nur über die Fernbedienung bedient werden. In diesem Fall sind die TV-Funktionstasten auf dem Fernsehgerät bis auf die „O“-Taste außer Betrieb.

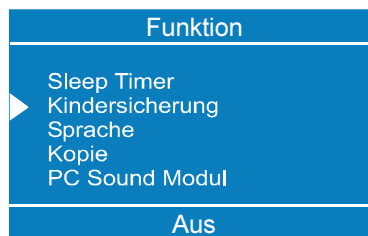

Menüsprache einstellen

Auf dem Menüpunkt **Sprache** wählen Sie mit „◀“ oder „▶“ Ihre Menüsprache aus.

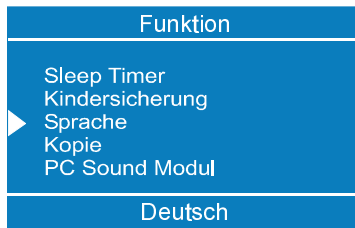

Kopie (AV-2 Ausgang)

Unter dem Menüpunkt Kopie können Sie mit der Taste „◀“ bzw. „▶“ die Signalquellen TV, oder AV-1 oder AV-3 auswählen, die auf dem Ausgang AV-2 ausgegeben werden sollen.

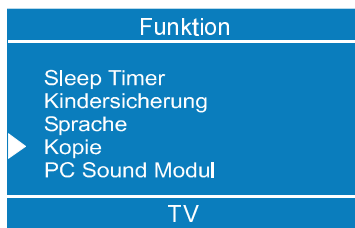

PC Sound Modul (PC-Ton)

Auf dem Menüpunkt PC-Ton rufen Sie mit „◀“ oder „▶“ die Option PC Sound Modul (PC-Ton) auf.

Zur Tonwiedergabe im PC-Modus wählen Sie eine der Audioquellen TV, AV-1, AV-2, AV-3 oder PC aus.

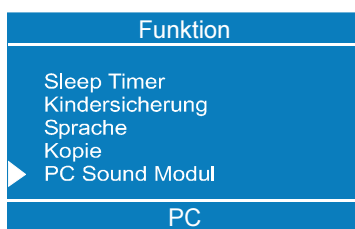

Einstellungen speichern

In dem Menü Funktion werden alle Einstellungen automatisch gespeichert.

Das Menü „Install“

• Gehen Sie entweder durch Drücken der BLAU-EN Taste direkt in das Menü „Install“,

oder

• Drücken Sie die Taste „M“. Sie befinden sich nun im Hauptmenü. Im Hauptmenü wählen Sie mit der Taste „△“ oder „▽“ die Option **Install**. Rufen Sie anschließend mit „◀“ / „▶“ oder **OK** das Menü Install auf.



Die im Menü „Install“ mit „△“ oder „▽“ ausgewählte Option wird in der unteren Zeile rot hervorgehoben. Die mit den Tasten „◀“ bzw. „▶“ ausgeführten Änderungen betreffen nur die rot markierte Option in der unteren Zeile.

Programmauswahl

Zur Auswahl der Programmnummern verwenden Sie entweder die Taste „◀“ oder „▶“, die Zifferntasten oder die Taste für zweistellige Ziffern.

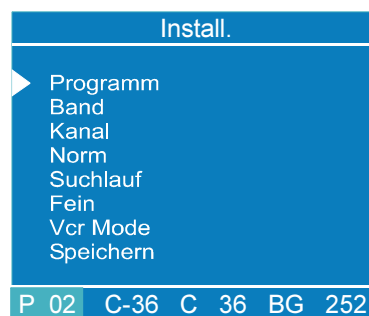

Band auswählen

Als Frequenzband können Sie entweder

• „C“ oder „S“ wählen. Drücken Sie dazu die Taste „◀“ oder „▶“.

Kanal wählen

Zur Änderung der **Kanal**-Einstellung verwenden Sie entweder die Taste “◀” oder “▶”, die Zifferntasten oder die Taste für zweistellige Ziffern mit den Zifferntasten.

Für Band C:

01 - 83, WEST EUROPE (Westeuropa).

01 - 12, 21 - 69, EAST EUROPE (Osteuropa).

01 - 17, 21 - 73, UK (Vereinigtes Königreich).

01 - 76, FRANCE (Frankreich).

04 - 09, FRANCE 2 (Frankreich 2).

Für Band S:

01 - 41 für alle Kanaltabellen..

Norm auswählen

Auf der Option **Norm** können Sie mit der Taste “◀” oder “▶” die Norm auf **B/G, D/K, K', I', L' L'** einstellen.

Suchlauf starten

Um den Sendersuchlauf zu starten, drücken Sie die Taste “▶” (vorwärts) oder “◀” (rückwärts). Wenn ein Signal gefunden wurde oder wenn nach erfolgter Suche das Ende des Frequenzbands erreicht ist, können Sie mit “◀” oder “▶” den Suchprozess fortsetzen. Um den Suchprozess bei Bedarf anzuhalten, drücken Sie erneut “◀” oder “▶”.

Feinabstimmung

Wenn Sie mit der Bildqualität nicht zufrieden sind, können Sie das Bild (nach der Grobeinstellung) mit der Feinabstimmung nachregeln.

Drücken Sie auf der Option **Feinabstimmung** die Taste “◀” oder “▶”, bis das Bild optimal eingestellt ist.

Normalerweise befindet sich der Cursor für die Feinabstimmung in der Nähe der linken Seite der Skala und wird durch einen Pfeil angezeigt.

VCR-Modus einstellen (Videorecorder)

- Diese Option ist in den Modi **TV, AV-1, AV-2, AV-3, S-VIDEO** sichtbar.

- Wenn Sie in diesen AV-Modi eine **VCR**-Bildquelle ansehen möchten, sollten Sie **VCR** auf “Ein” setzen. Dazu führen Sie den Cursor auf diese Option, und drücken Sie “◀” oder “▶”, sodass “Ein” ausgewählt ist.
- Wenn Sie sich eine **DVD** ansehen möchten, setzen Sie diese Einstellung auf “Aus”. Bei **DVD** wird ein anderes Signal als bei **VCR** verwendet. Um eine bessere Bildqualität zu erhalten, setzen Sie daher den **VCR**-Modus auf “Aus”.

Einstellungen speichern

- Drücken Sie auf der Fernbedienung „**OK**“, oder speichern Sie die Einstellungen direkt.
oder
- Gehen Sie auf **Speichern**, und drücken Sie “◀” / “▶” oder “**OK**”, um die Einstellungen im Menü Install. zu speichern.

Installationsmenü im AV Modus sieht wie folgt aus.

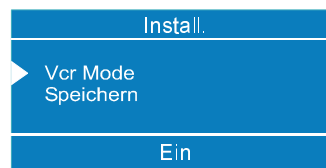

Das Menü „Programm“

- Gehen Sie entweder durch Betätigen der Taste „**i**“ direkt in das Menü Programm, oder
- Drücken Sie die Taste „**M**“. Sie befinden sich nun im Hauptmenü. Im Hauptmenü wählen Sie mit der Taste “△” oder “▽” die Option **Programm**. Rufen Sie anschließend mit “◀” / “▶” oder “**OK**” das Menü Programm auf.

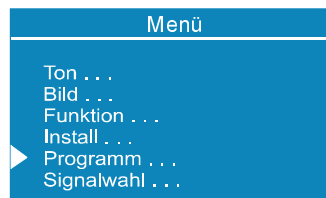

Durch Verschieben des Cursors in vier Richtungen können Sie 20 Programme auf derselben Seite erreichen. Durch Vor- und Zurückblättern der Seiten mit den Navigationstasten können Sie alle Programme im TV-Modus auswählen (nicht im AV-Modus).

Bei Cursorbetätigung erfolgt die Programmwahl automatisch. Zur Programmwahl können Sie auch die Zifferntasten bzw. die Taste für zweistellige Zahlen verwenden. Auch auf diese Weise erfolgt die Programmauswahl automatisch. Der TV-Status wird ebenfalls durch die Programmwahl verändert. Wenn Sie für die Programmwahl die Taste für zweistellige Ziffern verwenden, wird die Programmnummer der TV-Statusanzeige als „P —“-Maske dargestellt. Anschließend werden die Ziffern mit den Zifferntasten in die Maske eingetragen.

Als Programmnummern sind Zahlen zwischen 00 und 99 zulässig. Programmnamen können aus maximal 4 Zeichen bestehen. Nach dem automatischen Speichern sind die Programmnamen folgendermaßen verzeichnet:

- Kanal-Suche „C-01“ oder „S-01“ (Band- und Kanalnummer) oder der Name des eingestellten Senders.

Programm.		P 02	
01	C-01	11	----
▶02	C-02	12	----
03	C-03	13	----
04	C-04	14	----
05	S-01	15	----
06	S-02	16	----
07	----	17	----
08	----	18	----
09	----	19	----
10	----	20	----
Name		Einfügen	
Löschen		Auto. Speich.	

Im unteren Bereich des Menüs befinden sich verschiedene Sortierfunktionen. Jede dieser Funktionen wird mit einer Farbtaste (s.o.) aktiviert. Mit der Funktion **Name** lässt sich der Programmname ändern. Mit **Löschen** können Sie

ausgewählte Programme löschen. Mit **Einfügen** fügen Sie Programme an eine andere Stelle der Programmliste ein. Mit der Funktion **Auto Speich.** wird das Menü Auto Speich. aufgerufen.

Name:

Um den Namen des gewünschten Programms zu ändern, wählen Sie das Programm aus, und drücken Sie die **rote** Taste (**Name**). Das erste Zeichen des gewählten Programmnamens blinkt. Um das Zeichen zu ändern, drücken Sie die Taste „Δ“ oder „∇“. Mit der Taste „◀“ oder „▶“ können Sie andere Zeichen auswählen. Wenn sich der Cursor auf dem letzten

Zeichen des Programmnamens befindet, bewegen Sie mit „▶“ wieder an den Anfang. Wenn sich der Cursor auf dem ersten Zeichen des Programmnamens befindet, bewegen Sie mit „◀“ auf das letzte Zeichen.

Nach dem Ändern wird der neue Name durch Betätigen der **roten** Taste (**Speichern**) gespeichert. Durch Aktivieren der Funktion **Name** sind die Funktionen **Einfügen**, **Löschen** und **Auto Speich.** inaktiv. Gleichzeitig wird die Funktion **Abbruch** verfügbar. Sie können damit die Namensänderung rückgängig machen, wenn Sie den neuen Namen nicht speichern möchten.

Diese Funktion aktivieren Sie mit der **blauen** Taste.



Einfügen:

Wenn Sie die **grüne** Taste (**Einfügen**) drücken, werden die Funktionen **Name**, **Auto Speich.** und **Löschen** ausgeblendet, und das ausgewählte Programm (A) wird mit einem Pfeil angezeigt. Die automatische Auswahl ist außer Kraft gesetzt. Markieren Sie mit den Navigationstasten den neuen Platz (B) für das Programm. Durch erneutes Betätigen der grünen Taste wird das Programm (A) am gewünschten Platz (B) eingefügt und gleichzeitig wird das Programm (B) am Platz von Programm (A) eingefügt.

Um die Funktion „**Abbruch**“ beim „**Einfügen**“-Vorgang zu aktivieren, drücken Sie die **blaue** Taste.

Löschen:

Um die Funktion „**Löschen**“ zu aktivieren, drücken Sie die gelbe Taste (die Funktionen **Name**, **Einfügen** und **Auto Speich.** sind inaktiv). Durch erneutes Betätigen der gelben Taste werden die ausgewählten Programme aus der Programmliste gelöscht, und die anderen Programme rücken entsprechend auf. Mit der blauen Taste brechen Sie den **Löschen**-Vorgang ab.

Automatisches Speichern:

Um das Menü Auto Speich. aufzurufen, drücken Sie die blaue Taste. Näheres über die einzelnen Funktionen lesen Sie unter „**Automatisches Speichern**“.

Die Funktion Auto Speich. sucht und sortiert alle Kanäle, die in Ihrer Region verfügbar sind, und speichert diese automatisch in Ihrem Fernsehgerät.

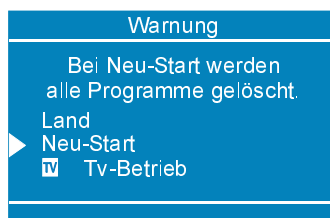

A.P.S. In Betrieb
Bitte Warten

Wählen Sie zu allererst mit den Tasten “◀” oder “▶” das „**Land**“ aus.

Wenn Sie die Funktion **Auto Speich.** vor dem Start abbrechen möchten, drücken Sie auf „**TV**“. Um die Option **Neu-Start** zu wählen, drücken Sie die Taste “△” oder “▽”. Bestätigen Sie anschließend mit “◀” oder “▶”.

Nach Abschluss des automatischen Speichervorgangs wird auf dem Bildschirm eine Programmliste angezeigt. In der Programmliste finden Sie die Programmnummern mit den dazugehörigen Programmnamen.

Wenn Ihnen die Programmnummern und/oder -namen nicht zusagen, können Sie diese im Menü Programm ändern.

Das Menü „Signalauswahl“

Sie können Ihr Fernsehgerät in einen AV-Modus schalten, indem Sie die Taste „**AV**“ drücken oder im Menü „Signalauswahl“ den entsprechenden Modus auswählen.

Im AV-Modus können Sie Ihr TV-Gerät ebenfalls in den TV- oder andere AV-Modi schalten, indem Sie das Menü Source aus dem Hauptmenü auswählen oder indem Sie direkt die Taste “**i**” drücken.

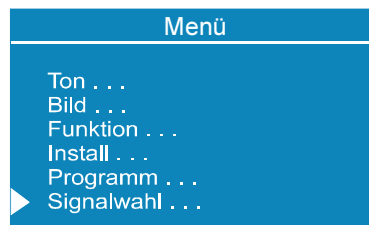

Im Hauptmenü wählen Sie zunächst mit “△” oder “▽” das Menü “Signalauswahl” aus und rufen es anschließend mit “◀” / “▶” oder “**OK**” auf. Im Menü “Signalauswahl” können Sie den Cursor mit “△” oder “▽” verschieben. Wenn sich der Cursor auf der gewünschten Option befindet, bestätigen Sie mit **OK** oder “◀” oder “▶”. Der ausgewählte Modus wird nun auf dem Bildschirm angezeigt.

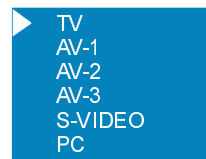

Weitere Funktionen

TV Status

Zum TV-Status gehören **Programmnummer**, **Programmname** oder **AV** (oben links am Bildschirm) und **Sleep Timer** (die verbleibende Zeit wird bei aktivem Sleep Timer oben rechts am Bildschirm angezeigt). Auch die **Klanganzeige** und das **Bildformat** werden mit ihnen zusammen angezeigt. Jeweils nach dem Programmwechsel werden diese Statusinformationen 3 Sekunden lang angezeigt.

P 01 Programmnummer

PR 01 Programmname (4 Zeichen)

Diese Anzeigen werden eingeblendet, wenn Sie mit den Zifferntasten ein neues Programm aufrufen, oder wenn Sie eine der Tasten „**P<P**“, „**-P/CH**“, „**P/CH+**“, „**TV**“, „**AV**“ oder „**II**“ drücken.

Programmtausch (P<P)

Mit dieser Taste schalten Sie auf das vorherige Programm zurück. Wenn Sie mehrmals auf die Taste „**P<P**“ drücken, schaltet das Fernsehgerät zwischen den beiden zuletzt eingeschalteten Programmen um.



Zweistellige Zahlen (- / --)

Wenn Sie die Taste für zweistellige Zahlen drücken, wird anstelle der Programmnummer diese Maske eingeblendet.

P --

Geben Sie nun nacheinander die beiden Ziffern der Programmnummer ein, um das gewünschte Programm aufzurufen. Wenn Sie beim Drücken der Zifferntasten zu lange zögern, erlischt die Anzeige, und die Funktion wird nicht ausgeführt. Nach Eingabe der ersten Ziffer darf auch die zweite Ziffer nicht zu spät gedrückt werden. Die zulässige Verzögerungszeit beträgt 3 Sekunden.

Persönliche Einstellungen (PP)

Wenn Sie die Taste „**PP**“ drücken, werden alle voreingestellten Werte wiederhergestellt.

PP

Tonanzeige

Als Alternativen werden Mono, Stereo, Dual I oder Dual II angezeigt. Diese Anzeige wird am Bildschirm unter der Programmnummer eingeblendet. Zur Auswahl der Toneinstellungen Mono, Stereo, Dual I oder Dual II verwenden Sie die Taste „**II**“.

Bei Mono-Übertragungen bzw. bei Mono-Einstellung in Stereo-Übertragungen.

MONO

Bei **Stereo**-Übertragungen.

STEREO

Bei Zweikanalton-Übertragungen. Dual I ist als Standard eingestellt und kann über die Fernbedienung auf Dual II umgeschaltet werden.



DUAL I

Wenn Dual II über die Fernbedienung eingestellt wird.

DUAL II



Bildformat

Die Bildformat-Anzeige erscheint, wenn die „“-Taste gedrückt wird. Mit der Taste „“ kann das Bildformat auf **Auto, 4:3, 16:9, Kino, Untertitel, Zoom** oder **Panorama** geändert werden.

Sleep Timer-Anzeige

Diese Anzeige wird im oberen rechten Bereich des Bildschirms eingeblendet, wenn ein neues Programm über die Eingabetasten oder durch Betätigen der „**P<P**“, „**-P/CH**“, „**P/CH+**“, „**TV**“, „**AV**“ oder „**⏻**“-Taste aufgerufen wird. Wenn der Sleep Timer aktiviert ist, wird er gemeinsam mit dem TV-Status angezeigt und nach 3 Sekunden ausgeblendet.

Nach Ablauf der im Sleep Timer eingestellten Zeit schaltet das Gerät auf Bereitschaft.

0:15

Stummschalten-Anzeige

Bei ausgeschalteten Lautsprechern ist diese Anzeige oben in Bildschirmmitte eingeblendet. Sie erlischt, wenn die Lautsprecher wieder eingeschaltet werden.



Um die Lautsprecher wieder einzuschalten, gibt es zwei Möglichkeiten: Betätigen Sie die Taste „“, um die Lautstärke wieder auf den vorherigen Wert zu setzen, oder regeln Sie die Lautstärke mit der Taste „**>**“ vom Minimum auf den gewünschten Wert hoch. Beim Verringern des Lautstärkepegels mit „**Vol-**“ bleibt der Ton weiter abgeschaltet. Erst wenn Sie die Lautsprecher wieder einschalten, wird die neue, leisere Lautsprechereinstellung wirksam.

Abschalt-Timer bei fehlendem Signal (TV)

Wenn 5 Minuten lang kein gültiges Signal empfangen wird und in dieser Zeit keine Eingabe von der Fernbedienung erfolgt, schaltet das Gerät auf Bereitschaft.

Falls während dieser 5 Minuten Zeitspanne eine Eingabe auf der Fernbedienung erfolgt, wird der Timer angehalten. Bleibt das Signal wiederum aus, so beginnt der Timer nach 3 Sekunden wieder mit dem 5-Minuten-Countdown. Im AV-Modus ist diese Funktion nicht wirksam.

4:31



Abschalten bei fehlendem Signal (PC)

Wenn innerhalb von 5 Minuten kein gültiges Signal erkannt wird, geht das System in den Bereitschaftsmodus. Um das System einzuschalten, drücken Sie auf die „Stand-By“-Taste.

Keine PC Eingabe

Der letzte Status wird wiederhergestellt: Das System startet entweder vom Fernsehgerät oder vom PC aus, d.h. je nachdem, welcher Status vor dem Bereitschaftsmodus bzw. vor dem Abschalten vorlag. Beachten Sie bitte, dass die SCART-Eingänge am Fernsehgerät und am PC Vorrang haben.

Lautstärkeskala

Diese Anzeige befindet sich in der unteren Bildschirmmitte. Wenn Sie die Tasten  + oder  - auf der Fernbedienung oder oben am Fernsehgerät drücken, wird die Lautstärkeskala eingeblendet, sofern sich kein Menü am Bildschirm befindet. Die Skala bleibt nach Ende der Eingabe noch 3 Sekunden lang eingeblendet.



AV-Betriebsarten

Mit der Taste „**AV**“ schalten Sie Ihr Fernsehgerät in den AV-Modus um (außer im Videotext-Modus). Die folgenden AV-Modi werden durch Drücken dieser Taste nacheinander aufgerufen: AV-1, AV-2, AV-3, S-VIDEO, PC.

Um den AV-Modus abzubrechen, drücken Sie die Taste „**TV**“, eine Zifferntaste oder „**- P/CH**“ / „**P/CH +**“.

Signal außerhalb des Bereichs

Wenn das PC-Eingangssignal nicht von dem LCD-TFT-Fernsehgerät unterstützt wird, erscheint die Meldung „Signal ausser Intervall“, und der Bildschirm wird gelöscht.

Signal ausser Intervall

Wenn kein gültiges Signal empfangen wird, schaltet das System nach fünf Minuten in den Standby-Modus.

PC-MODUS

Installation

- Schalten Sie Computer und Monitor aus, bevor Sie das Kabel anschließen.
- Der Monitor wird mit einem 15-poligen Kabel geliefert. Schließen Sie das eine Ende des Signalkabels am 15-poligen Anschluss Ihres Computers an.

15 Pin Mini D-Sub Connector

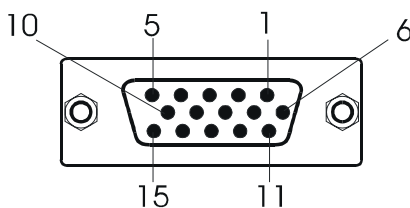

- Drehen Sie die Steckerschrauben mit den Fingern fest, so dass die Stecker gesichert sind.
- Wenn Sie einen PC mit Microsoft Plug & Play-Grafikkarte und dem Betriebssystem Windows verwenden, wählt das System die entsprechende Synchronisation für Ihren Monitor aus.
- Die besten Ergebnisse im PC-Mode erzielen Sie, wenn Sie eine Auflösung von 800 x 600 auf Ihrem PC auswählen.

Von TV auf PC umschalten

Drücken Sie die PC-Taste, um direkt in den PC-Modus umzuschalten.



Hauptmenü im PC-Modus:

Rufen Sie mit der Fernbedienungstaste „M“ das Hauptmenü auf.

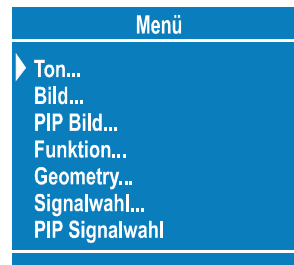

Das Tonmenü

Im Hauptmenü wählen Sie mit der Taste „△“ oder „▽“ die Option „Ton“ aus, und drücken Sie die Taste „<“, „>“ oder „OK“, um das Tonmenü aufzurufen.

Die Optionen dieses Menüs werden ab Seite 12 unter Tonmenü beschrieben.



Das Bildmenü

Im Hauptmenü wählen Sie mit der Taste „△“ oder „▽“ die Option „Bild“ aus, und drücken Sie die Taste „<“, „>“ oder „OK“, um das Bildmenü aufzurufen.

Mit Ausnahme des Bildmodus sind alle Einstellungen in diesem Menü identisch mit den Einstellungen im TV-Bildmenü, das ab Seite 15 erläutert wird. Der Bildmodus kann im PC-Betrieb auf **Auto**, **4:3** und **16:9** eingestellt werden.



PIP-Bild (Bild-im-Bild)

Im Hauptmenü wählen Sie mit der Taste „ Δ “ oder „ ∇ “ die Option „**PIP-Bild**“ aus, und drücken Sie die Taste „ \leftarrow “, „ \rightarrow “ oder „**OK**“, um das PIP-Menü aufzurufen.

Das Menü wird zusammen mit dem Bild-im-Bild am Bildschirm eingeblendet. Anderenfalls wird die Meldung „PIP - kein Signal“ unten am Menü angezeigt.

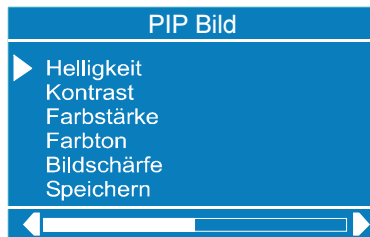

Das PIP (Bild im Bild) wird mit der Taste „ \square “ eingeblendet. Mit dem Drücken der „**OK**“-Taste wählen Sie das PIP-Fenster aus und der Rahmen des PIP-Fensters wird grün. Die Position des PIP-Fensters kann mit der Taste „ \leftarrow “ / „ \rightarrow “ verändert werden. Es gibt sechs verschiedene PIP-Positionen. Die Größe des PIP wird mit der „ ∇ “-Taste verringert und mit der „ Δ “-Taste vergrößert. Es stehen drei verschiedene PIP-Größen zur Verfügung.

Das Programm in dem PIP-Fenster wird auf- oder abwärts verändert, indem die „**P/CH+**“ / „**-P/CH**“-Tasten betätigt werden. Auch der AV-Modus ist im PIP-Fenster verfügbar. Die Eingabe-

betasten sind für das PIP-Fenster nicht aktiv.

Das PIP-Fenster wird mit der „ \square “-Taste wieder abgeschaltet.

PC und Bild

Das „PC und Bild“-Layout wird mit der Taste „ \square “ am Bildschirm angezeigt. Der Bildschirm wird bei diesem Layout in zwei Hälften geteilt. Durch Drücken der „**OK**“-Taste wird eines der Fenster ausgewählt, und der Rahmen dieses Fensters wird grün. Mit der Taste „ \square “ können Sie zwischen PC und Bild wechseln.

Um das PC- und Bildlayout vom Bildschirm zu entfernen, drücken Sie die Taste „**TV**“ oder „**PC**“.

Beachten Sie: Während die Taste „ \square “ nur im PC-Modus verwendet werden kann, kann die Taste „ \square “ in allen Modi verwendet werden.

Das Funktionsmenü:

Im Hauptmenü wählen Sie mit der Taste „ Δ “ oder „ ∇ “ die Option „Funktion“ aus, und drücken Sie die Taste „ \leftarrow “, „ \rightarrow “ oder „**OK**“, um das Funktionsmenü aufzurufen.

Die Optionen dieses Menüs werden ab Seite 17 unter Funktionsmenü beschrieben.

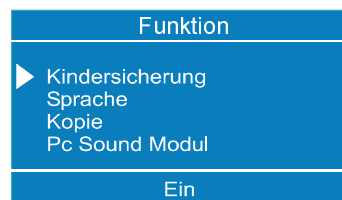

PC Ton Modus

Mit dieser Option wählen Sie die Klangquelle für den PC-Modus aus den folgenden Optionen: AV-1, AV-2, AV-3, PC, TV. Das Gerät wählt den Ton Modus im PC Betrieb aus. Beachten Sie dabei : Falls PIP (Bild in Bild) eingeschaltet ist und der Rahmen grün leuchtet, schaltet der Ton zu dem PIP Bild. Immer dann wenn Sie PIP schließen oder der Bildrahmen blau ist, schaltet der Ton in den PC Modus zurück.

Das Geometriemenü:

Das Menü Geometry (Geometrie) ist nicht verfügbar, wenn kein gültiges PC-Signal empfangen wird.

Im Hauptmenü wählen Sie mit der Taste „ Δ “ oder „ ∇ “ die Option „**Geometrie**“ aus, und drücken Sie die Taste „ \leftarrow “, „ \rightarrow “ oder „**OK**“, um das Geometriemenü aufzurufen.

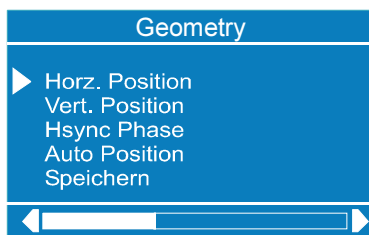

Stellen Sie mit den Tasten „ \leftarrow “, „ \rightarrow “ die erforderliche Horizontal-, Vertikallage oder Hsync-Phase ein.

Sie können die Positionseinstellung auch direkt mit Auto-Position durchführen.

Wählen Sie mit der Taste „ Δ “ oder „ ∇ “ die Option „Auto-Position“, und drücken Sie die Taste „ \leftarrow “ oder „ \rightarrow “.

Unten im Menü wird die Meldung „Warten“ angezeigt. Nach wenigen Sekunden wird die Bildschirmgeometrie automatisch eingestellt.

Warnhinweis: Die Funktion Auto-Position sollte mit Vollbild durchgeführt werden, damit das Gerät ordnungsgemäß eingestellt wird.

Um diese Menüeinstellung zu speichern, wählen Sie mit der Taste „ Δ “ oder „ ∇ “ die Option „Speichern“, und drücken Sie auf „**OK**“. Im unteren Bereich des Menüs wird einige Sekunden lang die Meldung „Gespeichert“ angezeigt.

Signalmenü:

Im Hauptmenü wählen Sie mit der Taste „ Δ “ oder „ ∇ “ die Option „**Signal**“ aus, und drücken Sie die Taste „ \leftarrow “, „ \rightarrow “ oder „**OK**“, um das Signalmenü aufzurufen.

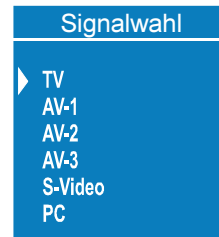

Wählen Sie eine der verfügbaren Signalquellen TV, AV-1, AV-2, AV-3, S-VIDEO oder PC aus, indem Sie die Taste „ \leftarrow “, „ \rightarrow “ oder „**OK**“ drücken.

PIP-Signalmenü:

Dieses Menü ist verfügbar, wenn das Bild-in-Bild angezeigt wird.

Im Hauptmenü wählen Sie mit der Taste „ Δ “ oder „ ∇ “ die Option „**PIP-Signal**“ aus, und wählen Sie eine der verfügbaren Signalquellen TV, AV-1, AV-2, AV-3 oder S-VIDEO aus, indem Sie Taste „ \leftarrow “, „ \rightarrow “ drücken und anschließend mit „**OK**“ bestätigen.

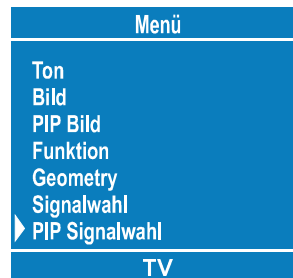

Videotext

Videotext ist ein Informationssystem, bei dem Texte auf Ihrem TV-Bildschirm angezeigt werden. Mit dem Videotext-Informationssystem können Sie sich Informationsseiten über die Themen anzeigen lassen, die Sie im Inhaltsverzeichnis (Index) finden.

Im Textmodus steht die Bildschirmanzeige nicht zur Verfügung.

Kontrast-, Helligkeit- und Farbreglung sind im Textmodus nicht verfügbar; Lautstärkeregelung ist möglich.

Videotext aktivieren

- Um Videotext zu aktivieren, wählen Sie einen TV-Sender aus, der Videotext überträgt.
- Betätigen Sie die Taste „“ (VIDEOTEXT). Normalerweise erscheint nun das Inhaltsverzeichnis (Index) am Bildschirm.

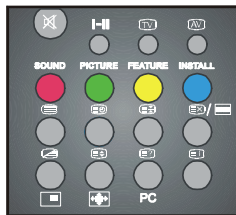

Videotextseite aufrufen

- Geben Sie mit den Zifferntasten die Nummer der gewünschten Videotextseite ein.

Die gewählte Seitennummer wird oben links am Bildschirm angezeigt. Der Videotext-Seitenzähler sucht nun so lange, bis die ausgewählte Seite erreicht ist. Die gewünschten Informationen werden am Bildschirm angezeigt.

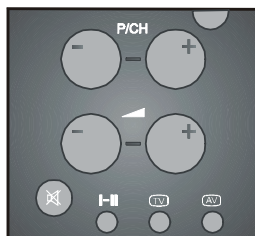



- Mit der Taste „**P/CH +**“ blättern Sie den Videotext jeweils eine Seite weiter.
- Mit der Taste „**- P/CH**“ blättern Sie den Videotext jeweils eine Seite zurück.



Indexseite aufrufen

- Um die Seitennummer für den Index aufzurufen (normalerweise Seite 100), drücken Sie die Taste „“.



Teletext zusammen mit TV-Programm anzeigen

- Drücken Sie die Taste „“. Der Text überlagert nun das Programm auf dem Bildschirm.
- Betätigen Sie nun die Taste „“ erneut, um zu der Teletextseite zurück zu gelangen.

Doppelte Texthöhe einstellen

- Drücken Sie die Taste „“, um die obere Hälfte der Seite in doppelter Schriftgröße anzuzeigen.
- Drücken Sie die Taste „“ erneut, um die untere Hälfte der Seite in doppelter Schriftgröße anzuzeigen.
- Um die gesamte Seite wieder in normaler Schriftgröße anzuzeigen, drücken Sie nochmals die Taste „“.

„Versteckte“ Informationen zeigen

- Auf Quiz- oder Spielseiten rufen Sie mit der Taste „“ die versteckten Antworten/ Lösungen auf.
- Wenn Sie die Taste „“ nochmals drücken, sind die angezeigten Antworten wieder verborgen.

Automatischen Seitenwechsel anhalten

Die ausgewählte Videotextseite enthält möglicherweise mehr Informationen, als der Bildschirm fassen kann. Die übrigen Informationen werden nach einer Verzögerungszeit angezeigt.

- Drücken Sie die Taste „**EX**“, um den automatischen Seitenwechsel anzuhalten.
- Drücken Sie die Taste „**EX**“ erneut, um die nächste Seite anzuzeigen.

Unterseite aufrufen

Unterseiten sind Abschnitte von längeren Videotextseiten, die nur abschnittsweise am Bildschirm angezeigt werden können.

- Rufen Sie die gewünschte Videotextseite auf.
- Drücken Sie die Taste „**EO**“.
- Geben Sie mit den Zifferntasten vier Ziffern ein (z.B. 0001), um die gewünschte Unterseite aufzurufen.
- Wenn die ausgewählte Unterseite nicht nach kurzer Zeit angezeigt wird, drücken Sie die Taste „**EX**“. Das TV-Programm erscheint am Bildschirm.
- Wenn die gewählte Teletextseite aufgefunden ist, wird die Seitennummer rechts oben am Bildschirm angezeigt.
- Um die gewählte Teletextseite anzuzeigen, drücken Sie die Taste „**EX**“.

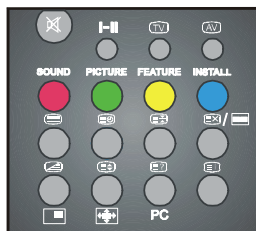

Fasttext

Ihr Gerät unterstützt das Videotextsystem mit 7 gespeicherten Seiten. Wenn Sie eine von den 7 Seiten aufrufen, die sich im Speicher befindet, wird diese Seite ohne Suche sofort angezeigt.

- Mit der Taste „**P/CH +**“ blättern Sie den Videotext jeweils eine Seite weiter.
- Mit der Taste „**- P/CH**“ blättern Sie den Videotext jeweils eine Seite zurück.

Für Fasttext

Die Themenüberschrift für die Informationen ist möglicherweise farbig dargestellt.

- Betätigen Sie die entsprechende **rote, grüne, gelbe** oder **blaue** Farbtaste, um die gewünschte Seite schnell aufzurufen.

Für TOP text

Der TOP text modus wird automatisch aktiviert, wenn entsprechende Signale empfangen werden.

- Bei vorhandener TOP text-Übertragung erscheinen farbige Schaltflächen in der Statuszeile.
- Wenn keine TOP text-Übertragung stattfindet, ist die Statuszeile ausgeblendet.

Die Themenüberschrift für die Informationen befindet sich möglicherweise in einem farbigen Kasten.

Im TOP-Modus werden die Seiten mit der Taste „**P/CH**“ oder „**P/CH+**“ vor- bzw. zurückgeblättert. Wenn keine TOP text-Übertragung bei der Anwendung dieser Befehle verfügbar ist, wird der normale Suchlauf wirksam. Beispielsweise erscheint dabei Seite 100 um einen Zähler höher als Seite 199.

Videotext beenden

- Drücken Sie auf „**TV**“. Der Bildschirm schaltet in den TV-Modus.

Uhrzeit anzeigen

- Wenn Sie ein TV-Programm mit Videotext-Übertragung ansehen, drücken Sie auf „**EO**“. Die aktuelle Uhrzeit wird aus dem Videotextsignal entnommen und oben rechts am Bildschirm angezeigt, bis Sie die Taste „**EO**“, „**AV**“, oder „**M**“ drücken.
- Wenn Sie ein Programm ohne Videotext-Übertragung ansehen, werden keine Zeitdaten angezeigt.

Anschluss externer Geräte

Sie können eine breite Palette von Audio- und Videogeräten an Ihr Fernsehgerät anschließen. Die Anschlussdiagramme am Ende dieses Abschnitts zeigen Ihnen, wo die verschiedenen externen Geräte an der Rückseite Ihres Fernsehgeräts angeschlossen werden sollten.

PC-Tonanschluss

- Verbinden Sie den PC-Audioausgang über ein Stereoanschlusskabel mit dem **PC-Audioeingang** des TFT-Geräts.
- Im Hauptmenü wählen Sie mit der Taste „△“ oder „▽“ die Option „Funktion“ aus, und drücken Sie die Taste „◀“, „▶“ oder „OK“, um das Funktionsmenü aufzurufen. Gehen Sie mit der Taste „△“ oder „▽“ auf die Option „PC-Tonmodus“, und wählen Sie mit der Taste „◀“, „▶“ oder „OK“ unter den Möglichkeiten TV, AV-1, AV-2, AV-3 und PC die Option **PC** aus.
- Im Hauptmenü sollte auch unter **Signal** die Option **PC** eingestellt werden.

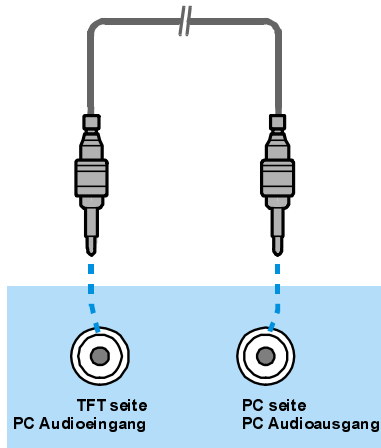

Über den Scart-Anschluss

Ihr Fernsehgerät ist mit zwei Euro-Scart-Anschlüssen ausgestattet. Externe Geräte (z.B. Videorecorder, Decoder usw.), die über eigene

Scart-Anschlüssen verfügen, schließen Sie am **SCART-Eingang** des Fernsehgeräts an.

Wenn an den Scart-Anschlüssen ein externes Gerät angeschlossen ist, schaltet das Fernsehgerät automatisch in den AV-Modus. Wenn an beiden Anschlüssen Geräte angeschlossen sind, hat SCART-1 Vorrang.

Antennenanschluss

Wenn Sie am TV externe Geräte anschließen möchten (z.B. Video, Decoder usw.), die nicht über Scart-Anschlüsse verfügen, schließen Sie diese am Antenneneingang Ihres Fernsehgeräts an.

Wenn der Videorecorder am Antenneneingang angeschlossen ist, sollten Sie Programm 0 für das Videosignal verwenden.

Decoder

Das Kabelfernsehen bietet Ihnen eine große Auswahl an Programmen. Einige Programme sind freigegeben, andere wiederum sind gebührenpflichtig. D.h. Sie schließen mit der Fernsehgesellschaft, deren Programme Sie empfangen möchten, einen Vertrag ab. Diese Gesellschaft liefert Ihnen einen passenden Decoder, der die Programme entschlüsselt.

Weitere Informationen erhalten Sie bei Ihrem Händler. Lesen Sie dazu auch in dem Decoder-Handbuch nach.

Decoder mit Antennenanschluss an das Fernsehgerät anschließen

- Schließen Sie das Antennenkabel an.

Decoder ohne Antennenanschluss an das Fernsehgerät anschließen

- Schließen Sie den Decoder mit dem Scart-Kabel (bzw. RCA-Kabel) an den **EXTERNAL**-Anschluss (bzw. RCA-Anschluss) Ihres Fernsehgeräts an (optional). Wenn Ihr Decoder über einen Scart- / RCA-Anschluss verfügt, erhalten Sie auf diese Weise eine bessere Bildqualität.

TV und Videorecorder

- Schließen Sie die Antennenkabel an.

Sie erhalten eine bessere Bildqualität, wenn Sie das Gerät über ein Scart-Kabel an den **optionalen EXTERNAL-Anschluss** anschließen.

NTSC-Wiedergabe

Schließen Sie den NTSC-Videorecorder an einen der beiden Scart-Anschlüsse auf der Rückseite des Fernsehgeräts an.

Wählen Sie anschließend mit der „AV“-Taste den Modus AV-1 oder AV-2 aus.

Testsignal des Videorecorders suchen und speichern

- Ziehen Sie den Antennenstecker aus der Buchse „ANT“ ihres Videorecorders ab.
- Schalten Sie Ihr Fernsehgerät ein, und schalten Sie den Videorecorder auf Testsignal. (Lesen Sie dazu auch in dem Videorecorder-Handbuch nach.)
- Suchen Sie das Testsignal Ihres Videorecorders auf dieselbe Weise, wie Sie auch die TV-Signale gesucht (und gespeichert) haben. Siehe Installieren, Suchen und Speichern von TV-Kanälen. Speichern Sie das Testsignal auf Programmplatz 0.
- Wenn Sie das Testsignal gespeichert haben, schließen Sie das Antennenkabel wieder an die Buchse „ANT“ des Videorecorders an.

Kamera und Camcorder

Anschließen am AV3- Eingang

Schließen Sie die Kamera bzw. den Camcorder an der rechts Ihres Fernsehgeräts an.

- Schließen Sie Ihre Geräte an die TV-Eingänge **VIDEO** (gelb), **AUDIO R** (rot) und **AUDIO L** (weiß) an. Achten Sie darauf, dass die Farben der Stecker und der Eingangsbuchsen übereinstimmen.

Decoder am Videorecorder anschließen

Einige Videorecorder verfügen über spezielle Scart-Anschlüsse für Decoder.

- Schließen Sie ein Scart-Kabel an den Scart-Anschluss Ihres Decoders und an den speziellen Scart-Anschluss Ihres Videorecorders an. Lesen Sie dazu die Angaben in dem Videorecorder-Handbuch.
- Wenn Sie Ihren Videorecorder an das Fernsehgerät anschließen möchten, lesen die Informationen in dem Abschnitt "TV und Videorecorder".

Wenn Sie weitere Geräte an Ihr Fernsehgerät anschließen möchten, wenden Sie sich an Ihren Händler.

Kopfhörer anschließen

Schließen Sie Ihren Kopfhörer am Stereo-Kopfhöreranschluss (HP) der Geräte rechts an.

PC anschließen

Schließen Sie den PC-Monitor mit dem 15-poligen PC-Kabel an den 15-poligen Anschluss auf der Rückseite des Computers an. Näheres zur Installation erfahren Sie unter **Installation** im PC-Modus.

Anschluss am S-VIDEO-Eingang

Schließen Sie die Kamera bzw. den Camcorder an der rechts Ihres Fernsehgeräts an.

- Schließen Sie das Gerät mit den S-VIDEO-Kabeln am S-VIDEO-Eingang auf der rechts des Fernsehgeräts an.

Antennenanschlüsse

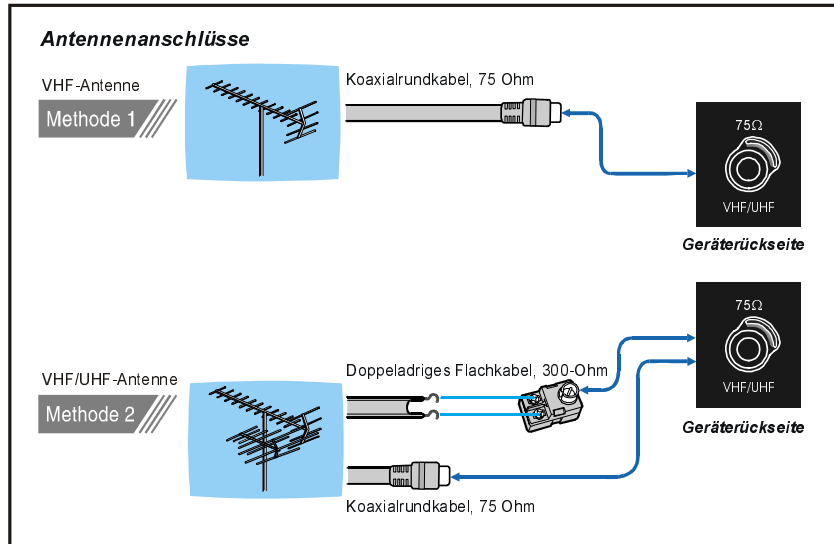

Anschluss externer Geräte

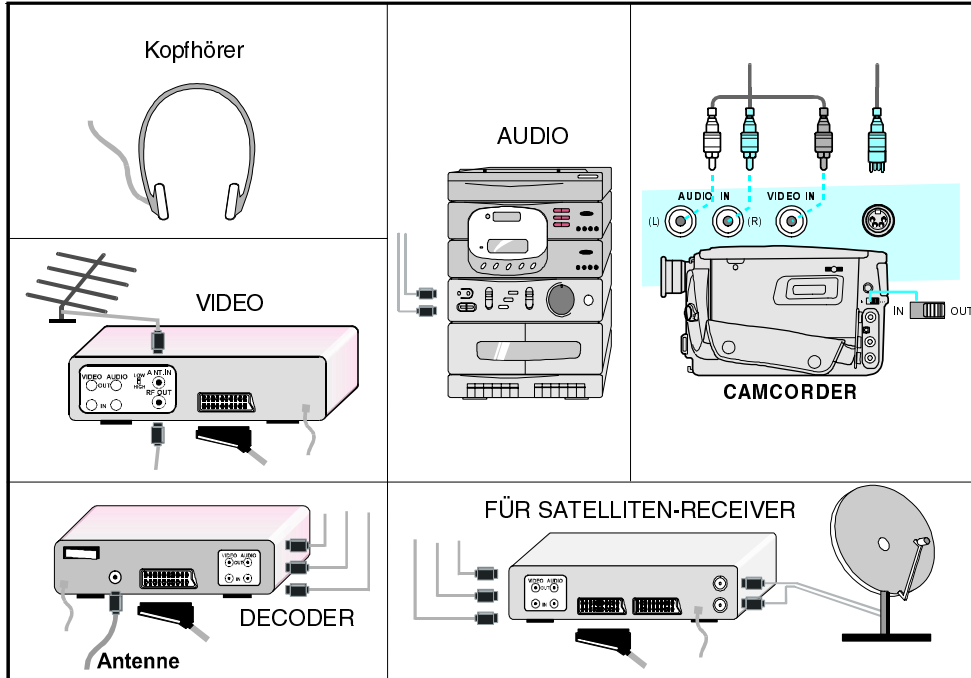

PC-EINGANG - TYPISCHE ANZEIGEMODI

Der Bildschirm hat eine maximale Auflösung von 1366 x 768, einen vertikalen sync. Frequenzbereich von 50–75 Hz und einen horizontalen sync. Frequenzbereich von 30–69 KHz.

Die folgende Tabelle beinhaltet einige typische Video Bildschirmmodi.

Modus	Auflösung		Frequenz	
	Horizontalen	Verticalem	Hor. (kHz)	Ver. (Hz)
1	640	400	31.5	70
2	640	480	31.5	60
3	640	480	37.9	72
4	640	480	37.5	75
5	720	400	31.5	70
6	800	600	35.2	56
7	800	600	37.9	60
8	800	600	48.1	72
9	800	600	46.9	75
10	1024	768	48.4	60
11	1024	768	56.5	70
12	1024	768	60.0	75
13	1280	720	44.8	60
14	1280	768	47.8	60
15	1366	768	47.8	60

Die Standardauflösung des TFT-LCD Bildschirm ist 1366 x 768. Deshalb ist es ratsam, als Modus 15 für die beste PC Eingang Bildschirmqualität zu wählen.

Tipps

Bildschirmpflege

Reinigen Sie den Bildschirm mit einem angefeuchteten, weichen Tuch. Verwenden Sie keine Scheuermittel, damit die Bildschirmbeschichtung nicht beschädigt wird.

Bildschirmfarben sind unnatürlich

Fernsehgerät:

Haben Sie das korrekte TV-System eingestellt? Befindet sich Ihr Fernsehgerät oder Ihre Antennenanlage zu nah an Lautsprechern, nicht geredeten Audiogeräten, Neonlampen usw.?

Berge oder hohe Gebäude in Ihrer Umgebung können doppelte Konturen oder Geisterbilder verursachen. Möglicherweise lässt sich die Bildqualität dadurch verbessern, dass Sie die Ausrichtung der Antenne korrigieren.

Sind Bild oder Videotext nicht zu erkennen? Vergewissern Sie sich, dass die richtige Frequenz eingestellt ist.

Die Bildqualität verschlechtert sich u.U., wenn zwei Peripheriegeräte gleichzeitig an das Fernsehgerät angeschlossen sind. In diesem Fall trennen Sie eines dieser Geräte ab.

PC-Monitor:

- Vergewissern Sie sich, dass das Video-(Signal-)Kabel des Monitors sicher und korrekt am 15-poligen Videoanschluss auf der Rückseite des Computers angeschlossen ist.
- Wenn Sie einen Adapter verwenden, um das 15-polige Video-(Signal-)Kabel des Monitors an den Computeranschluss anzupassen, überprüfen Sie die Kontaktbelegung des Monitors.

Kein Bild auf dem Bildschirm

Fernsehgerät:

Ist die Antenne korrekt angeschlossen? Sind die Stecker fest in die Antennenanschlüsse eingesteckt? Ist das Antennenkabel beschädigt?

Werden für den Antennenanschluss geeignete Stecker verwendet?

„Kein Bild“ bedeutet, dass Ihr Fernsehgerät kein Übertragungssignal empfängt. Haben Sie auf der Fernbedienung die richtigen Tasten gedrückt? Versuchen Sie es erneut.

PC-Monitor:

- Vergewissern Sie sich, dass das Stromkabel des Monitors ordnungsgemäß an der Steckdose, einem Verlängerungskabel mit Schutzkontakt oder einer Steckerleiste angeschlossen ist.
- Der Monitor ist mit einem elektronischen Netzschalter ausgestattet, der nach Stromausfällen ausgeschaltet bleibt. In diesem Fall ist es erforderlich, den Schalter erneut zu betätigen, um den Monitor einzuschalten. Prüfen Sie, ob die LED an der Gerätefront grün leuchtet.
- Vergewissern Sie sich, dass das Video-(Signal-)Kabel des Monitors sicher und korrekt am 15-poligen Videoanschluss auf der Rückseite des Computers angeschlossen ist.
- Prüfen Sie, ob die Grafikkarte im Steckplatz der PC-Hauptplatine ordnungsgemäß sitzt.
- Prüfen Sie, ob die Helligkeits- und Kontrastwerte am Monitor zu gering eingestellt sind.

Ton

Sie hören keinen Ton. Haben Sie möglicherweise den Ton mit der Taste  ausgeschaltet? Sind externe Lautsprecher am Fernsehgerät angeschlossen?

Der Klang kommt nur aus einem der Lautsprecher. Ist die Balance extrem in eine Richtung geregelt? Siehe "Das Menü Ton".

Fernbedienung

Ihr Fernsehgerät spricht nicht mehr auf die Fernbedienung an. Drücken Sie erneut die -Taste auf der Fernbedienung. Möglicherweise sind die Batterien der Fernbedienung leer. Sie können auch die Bedienfeldtasten oben am Fernsehgerät benutzen.

Haben Sie das falsche Menü aufgerufen?
Drücken Sie die „TV“-Taste, um in den TV-Modus zurückzukehren, oder drücken Sie auf „M“, um in das vorige Menü zurückzukehren.

Probleme bleiben bestehen:

Schalten Sie Ihr Fernsehgerät aus und anschließend wieder ein. Wenn das Problem dadurch nicht behoben wird, rufen Sie den Kundendienst an. Reparieren Sie das Gerät auf keinen Fall selbst.

Technische Daten

TV-ÜBERTRAGUNGSNORM

PAL SECAM B/G L/L'

EMPFANGSKANÄLE

VHF (BAND I/III)
UHF (BAND U)
HYPERBAND
KABEL-TV (S1-S20/ S21-S41)

PROGRAMMSPEICHERPLÄTZE 100

PROGRAMMANZEIGE

On Screen Display (Bildschirmanzeige)

RF-ANTENNENANSCHLUSS

75 Ohm, asymmetrisch

BETRIEBSSPANNUNG

220-240 V Wechselstrom, 50 Hz

AUDIO

German+Nicam Stereo

AUDIO-AUSGANGSLEISTUNG

(W_{RMS}) (%10 THD)

2 x 8

LEISTUNGS-AUFNAHME (W) (max.)

136 W

< 3 W (Bereitschaft)

BILDSCHIRM

16:9 Bildschirm, 27" Bildschirmgröße

ABMESSUNGEN (mm)

ABMESSUNGEN (mm)				
D	L	H	Gewicht (kg)	
245	797	470	12.8	Mit Fuß
102	797	440	11	Ohne Fuß

Table des matières

Boutons de la télécommande	2	Mode PC	22
Boutons du panneau avant	3	Installation	22
Installation	5	Passer de la TV au PC	22
Caractéristiques	5	Menu principal en mode PC	22
Informations sur la sécurité	5	Menu Son	23
Avant d'allumer votre téléviseur	7	Menu Image	23
Raccordement à une source		Menu spécifications :	23
d'alimentation	7	Menu Geometry :	23
Raccordement à la prise d'antenne	7	Menu Source :	24
Connexion d'autres équipements		Télétexte	24
(prises AV)	7	Fonctionnement de la fonction télétexte .	24
Insertion de la pile dans la		Afficher une page télétexte	24
télécommande	7	Afficher la page d'index.....	24
Mise sous/hors tension du téléviseur ...	7	Sélection du Télétexte dans un pro-	
Pour mettre en marche votre TV :	7	gramme TV	24
Pour éteindre votre TV:	7	Afficher le texte en mode ZOOM	25
Fonctionnement du téléviseur	8	Révéler les informations «cachées» .	25
Système A.P.S.		Arrêter le changement automatique	
(système de programmation		de page	25
automatique)	8	Sélectionner une page secondaire ...	25
Fonctionnement avec les boutons du		Fastext	25
téléviseur	8	Quitter la fonction télétexte	26
Fonctionnement avec la télécommande ..	9	Afficher l'heure	26
Système de menus	10	Quitter la fonction télétexte	26
Menu Son (Audio)	10	Afficher l'heure	26
Menu Image	13	Connexions des équipements	
Menu Specif. (Fonctions)	15	périphériques :	26
Menu Install (Installation)	16	Connexion audio du PC	26
Menu Programme	18	Avec la prise PÉRITEL	26
Menu Source AV	19	Via l'entrée de l'antenne	27
Autres fonctions	20	Décodeur.....	27
Affichage sur l'écran	20	TV et magnétoscope (sans prise péritel)	27
Basculement de programme (P<P) ...	20	Lecture NTSC	27
Accès au chaîne a deux chiffres (- /- -)	20	Rechercher et mémoriser le canal	
Préférences personnelles (PP)	21	de votre magnétoscope	27
Indicateur audio	21	Caméra ou caméscope	27
Format d'image	21	Raccordement du décodeur au	
Indicateur de mise en veille :	21	magnétoscope	27
Indicateur de coupure du son	21	Connexion du casque	28
Absence de signal (TV)	21	Connexion du PC	28
Absence de signal (PC)	22	Spécifications de l'entrée PC	29
Indicateur de volume	22	Raccordement de l'antenne	30
Modes AV	22	Connexions des équipements	
Signal Hors Plage	22	périphériques	30
		Astuces	31
		Spécifications TECHNIQUES	32

Boutons de la télécommande

- ① = Mise en veille
- ② = Curseur vers le haut
- ③ = Curseur de droite
- ④ **OK** = OK (mémoriser)
- ⑤ = Touche Informations (Menu PROGRAM)
- ⑥ **0 - 9** = Sélection directe du programme
- ⑦ **-/-** = Deux chiffres
- ⑧ **P<P** = Programme précédent
- ⑨ **P/CH +** = Programme suivant
- ⑩ = Volume +
- ⑪ = TV / Quitter le menu
- ⑫ = Source externe
(AV-1, AV-2, AV-3, S-VIDEO, PC)
- ⑬ **Jaune (FEATURE)** = Menu Fonctions
- ⑭ **Bleu (INSTALL)** = Menu Installation
- ⑮ = Pause
- ⑯ = Mise à jour, = Pas de fonction
- ⑰ = Page d'index
- ⑱ = Révéler,
PC = Passer du mode TV au mode PC
- ⑲ = Etendre, = Mode image
- ⑳ = Mixage, = Pas de fonction
- ㉑ = Touche Télétexte
- ㉒ = Heure
- ㉓ **Rouge (SOUND)** = Menu Audio
- ㉔ **Vert (PICTURE)** = Menu Image
- ㉕ = Coupure du son
- ㉖ **I-II** = Mono/Stereo - Dual I-II
- ㉗ **-** = Volume -
- ㉘ **- P/CH** = Programme précédent
- ㉙ **PP** = Modifier la préconfiguration de l'image
- ㉚ **M** = Menu principal
- ㉛ = Curseur bas
- ㉜ = Curseur de gauche

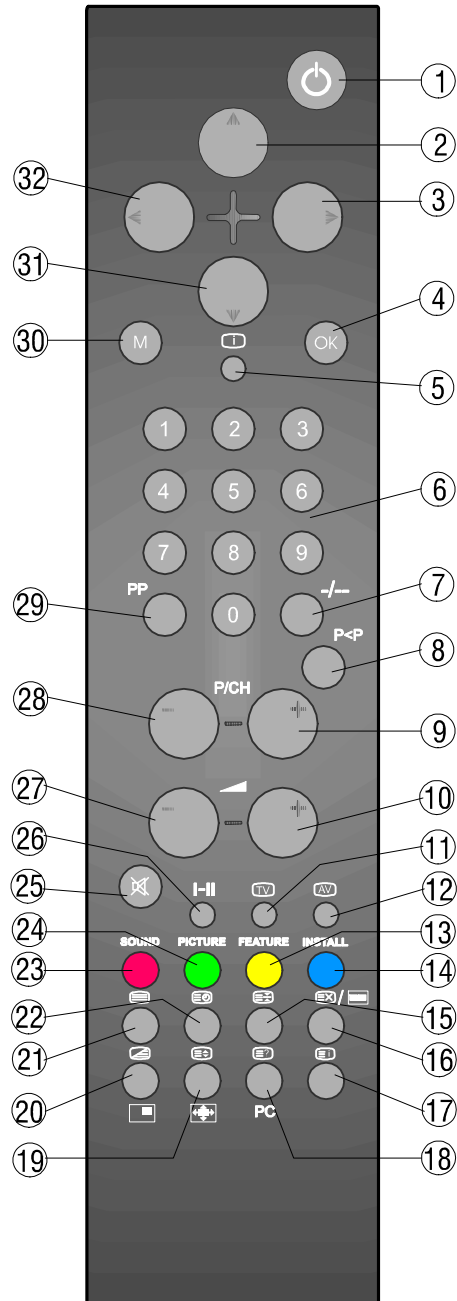

Boutons du panneau avant

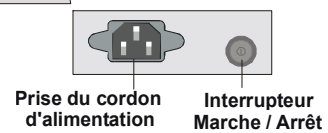
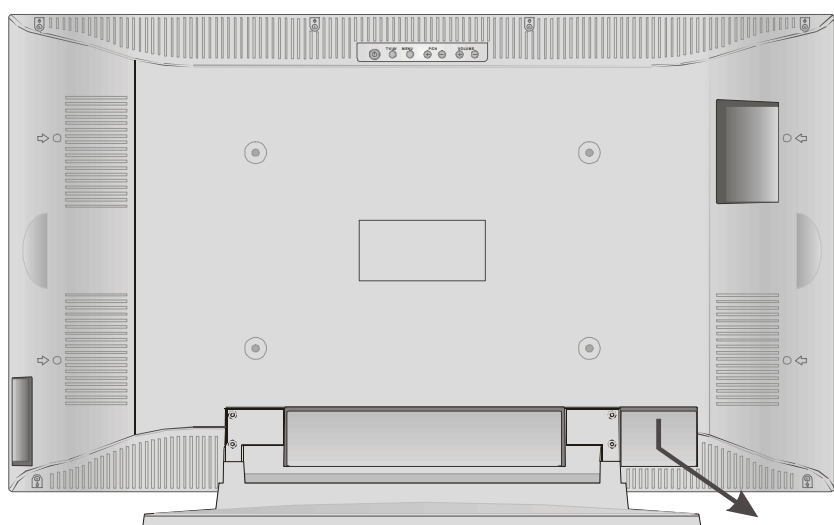

- Ⓐ Casque
- Ⓑ Prise d'entrée audio (Gauche, Droite)
- Ⓒ Prise d'entrée vidéo
- Ⓓ Prise d'entrée S-VIDEO
- Ⓔ Touche VEILLE
- Ⓕ Touche TV/AV
- Ⓖ Touche MENU
- Ⓗ Touches de Programme vers le haut, de Programme vers le bas
- Ⓘ Touches de réglage du Volume +, Volume -
- Ⓝ Prise du cordon d'alimentation
- Ⓚ Interrupteur Marche / Arrêt
- Ⓛ PC d'entrée
- Ⓜ Ligne Sortie Audio (Gauche, Droite)
- Ⓝ Prise Péritel 2 (AV-2)
- Ⓞ Prise Péritel 1 (AV-1)
- Ⓟ Antenne
- Ⓡ Entrée Audio PC

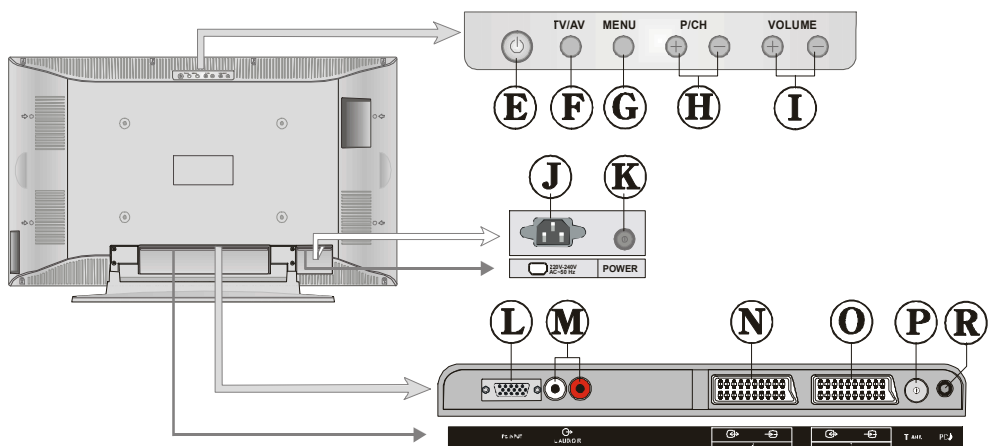
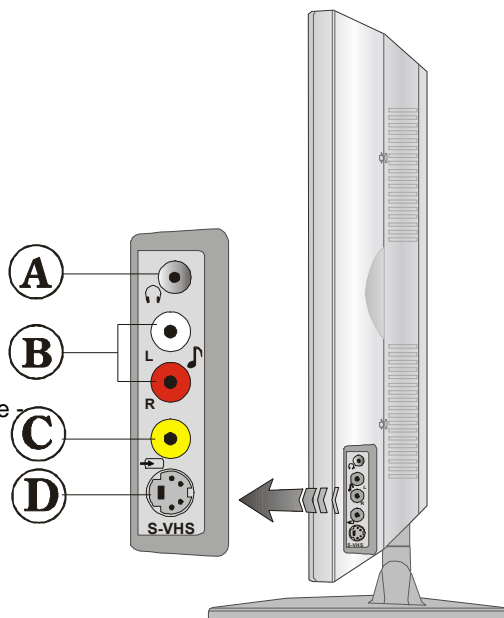

Installation

Installez l'écran sur une surface horizontale, telle qu'une table ou un bureau.

Pour garantir la ventilation, vous devez conserver un espace libre de 10 cm tout autour de l'appareil. Pour éviter tout dommage ou situation d'insécurité, ne posez aucun objet sur l'appareil.

Cet appareil peut être utilisé dans des climats de type tropical et/ou modéré.

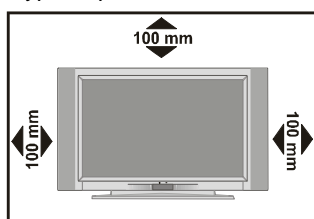

Caractéristiques

- Téléviseur couleur et écran PC fourni avec une télécommande.
- Possibilité de préréglager 100 programmes VHF, UHF ou chaînes câblées.
- Possibilité de régler des chaînes câblées.
- Le système de menus du téléviseur permet de le contrôler très facilement.
- L'appareil est équipé de 2 prises Péritel pour appareils externes (système vidéo, jeux vidéo, chaîne audio, etc.)
- Connecteur Mini D-Sub pour utiliser le téléviseur comme écran PC. (en option).
- Systèmes audio stéréo disponibles en option (german + nicam stéréo)
- Affichage des informations à l'écran dans plusieurs langues.
- Télétexte (Fastext, 7 pages).
- Possibilité de raccorder un casque.
- A.P.S. (Système de programmation automatique).
- Possibilité d'attribuer un nom à tous les programmes.
- Fonction de basculement entre les deux derniers programmes regardés.
- Réglage automatique vers l'avant ou vers l'arrière.
- Minuterie de mise en veille.

- Verrouillage parental
- Commutation automatique 4:3 / 16:9
- Coupure du son automatique en cas d'absence de transmission.
- Lorsque aucun signal valide n'est détecté pendant 5 minutes, le téléviseur passe automatiquement en mode veille.
- Lecture vidéo NTSC.
- Entrée PC (résolution max. 1366 x 768)
- Entrée Audio PC

Précautions de sécurité

Lisez attentivement les recommandations de sécurité suivantes pour votre propre sécurité.

1. Source d'alimentation

Cet appareil fonctionne avec une prise **220-240 V AC, 50 Hz**. Assurez-vous que vous avez sélectionné la tension correcte.

2. Fil électrique

Ne placez aucun meuble, etc. sur le fil électrique (fil du secteur) et ne pliez pas le fil. Manipulez le fil à l'aide de la prise. Ne retirez pas de la prise en poussant sur le fil et ne touchez jamais le fil électrique avec les mains mouillées parce qu'un court-circuit ou un choc électrique peuvent se produire. Le fil électrique doit être placé de façon à ne pas être piétiné.

Un fil électrique endommagé peut provoquer un incendie ou un choc électrique. Quand le fil électrique est endommagé et doit être remplacé, ceci doit être effectué par une personne qualifiée.

3. Humidité et Eau

N'utilisez pas cet équipement dans un endroit humide et mouillé (évités les salles de bains, un évier et la proximité d'une machine à laver). N'exposez pas cet équipement à la pluie ou à l'eau, parce que ça peut être dangereux et ne placez aucun objet avec de l'eau, comme un vase, sur l'appareil. Gardez-le loin de l'eau qui coule ou qui éclabousse.

Si un objet solide ou liquide tombe sur l'appareil, débranchez l'appareil et contactez une personne qualifiée pour vérifier l'appareil avant son branchement.

4. Nettoyage

Avant de nettoyer, débranchez l'adaptateur et retirez la prise de courant. N'utilisez pas des liquides ou des aérosols de nettoyage. Utilisez un chiffon doux et sec.

5. Ventilation

Les fentes et les ouvertures de l'appareil servent pour la ventilation et assurent un fonctionnement sûr. Pour éviter une surchauffe, ces ouvertures ne doivent pas être bloquées ou couvertes.

6. Chauffage et flammes

L'appareil ne doit pas être placé à côté des flammes nues ou des sources de chaleur, comme un radiateur. Vérifiez s'il n'y a pas de flammes nues, comme une bougie allumée, posée sur le dispositif.

7. Éclair

En cas d'orage ou d'éclair ou si vous partez en vacances, débranchez le fil électrique de la prise de courant.

8. Pièces de rechange

Quand des pièces doivent être changées, assurez-vous que le technicien a utilisé les pièces de rechange spécifiées par le fabricant ou des pièces qui ont les mêmes spécifications que les pièces d'origine. Des changements non autorisés peuvent provoquer un incendie ou un choc électrique ou d'autres dommages.

9. Assistance

Sollicitez l'assistance d'un technicien spécialisé pour tous les services. Ne retirez aucun couvercle parce ce que vous pouvez causer un choc électrique.

ATTENTION: Si vous n'utilisez pas l'appareil pendant un certain temps, débranchez-le de la prise de courant.

Instructions sur l'élimination :

- L'emballage et les éléments qui aident dans l'emballage sont recyclables et doivent être recyclés. Les matériaux de l'emballage, comme un sac en aluminium doivent être gardés loin des enfants.
- Les piles, même celles qui n'ont pas de métal lourd, ne peuvent pas être éliminées comme les ordures ménagères. Jetez les piles usées d'une façon écologique. Consultez les règlements légaux qui régularisent ce domaine.
- LA lampe fluorescente cathodique froide dans l'ÉCRAN LCD contient une petite quantité de mercure, Suivez les règlements locaux pour la mise au rebut.
- "La prise du secteur d'alimentation est utilisée comme un dispositif de coupure c'est pourquoi elle doit être en bon état de marche.

Attention: Afin d'éviter des dommages, cet appareil doit être correctement placé sur le sol/mur selon les instructions d'installation.

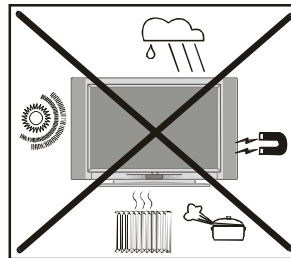

"L'écran LCD est un produit de haute technologie avec près d'un million de transistors qui vous permettent d'obtenir une grande qualité d'image. Il se peut que des pixels non actifs apparaissent sur l'écran comme des points bleus, verts ou rouges fixes. Ceci n'affecte pas la performance de votre produit."

"NE LAISSEZ PAS VOTRE TV EN VEILLE OU EN MARCHÉ QUAND VOUS SORTEZ DE CHEZ VOUS"

Vérifiez si le branchement terre est correct.

Branchez le terminal terre à l'adaptateur CA avec le terminal terre fourni dans la prise électrique en utilisant le fil électrique fourni. Si la prise ne correspond pas à votre prise de courant, consultez un électricien pour changer la prise.



Branchez correctement le fil terre.

Avant d'allumer votre téléviseur

Raccordement à une source d'alimentation

IMPORTANT : Le téléviseur est conçu pour fonctionner à **220-240 V AC, 50 Hz.**

- Après avoir sorti le téléviseur de son emballage, attendez qu'il atteigne la température ambiante de la pièce avant de le raccorder à la prise secteur.

Raccordement à la prise d'antenne

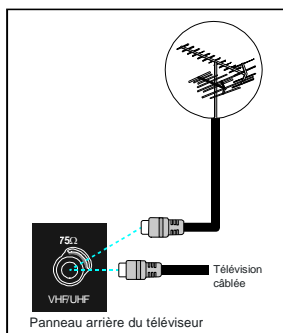

- Raccordez la prise de l'antenne ou du boîtier du câble à la prise d'antenne RF située à l'arrière du téléviseur, ou raccordez le câble d'antenne de la sortie TV des équipements externes (magnétoscope, diffusion numérique, etc.) à cette prise.

Connexion d'autres équipements (prises AV)

IMPORTANT: Eteignez le téléviseur avant de connecter tout équipement externe.

Les prises pour branchements externes sont situées au dos et sur le côté droit du téléviseur.

Insertion de la pile dans la télécommande

- Ôter le couvercle des piles situé au dos du boîtier en le tirant délicatement vers le haut à partir de l'endroit indiqué.
- Insérer deux piles de type AAA (R03) ou équivalent.

- Remettre le couvercle des piles.

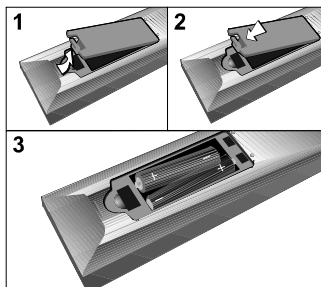

REMARQUE : Retirez la pile de la télécommande lorsque vous ne l'utilisez pas pendant une longue période. Elle pourrait fuir et endommager la télécommande.

Mise sous/hors tension du téléviseur

Pour mettre en marche votre TV :

Pour allumer votre TV vous devez procéder en deux étapes :

- 1- Brancher le cordon d'alimentation et la prise d'antenne au système. Appuyer sur l'Interrupteur Marche / Arrêt à l'arrière de la télévision. La télévision se met en mode veille et le voyant LED à l'avant de la télévision devient rouge.

- 2- Pour passer du mode veille au mode marche :

Appuyez sur une des touches numériques de votre télécommande

ou,

Appuyer sur la touche "⏻", "-P/CH" ou "P/CH+" en haut de la télévision ou Appuyer sur la touche "-P/CH" ou "P/CH+" sur la télécommande, de façon à sélectionner le dernier programme visionné avant l'extinction.

Dans les deux cas, la télévision s'allumera et le voyant LED deviendra vert.

Pour éteindre votre TV:

- Appuyez sur la touche veille de votre télécommande. L'appareil passera en mode veille et le voyant passera au rouge

ou,

Appuyer sur la touche "⏻" située en haut de la télévision, ainsi la télévision s'éteint et le voyant LED VERT devient ROUGE.

Pour éteindre complètement la télévision, appuyer sur l'Interrupteur Marche / Arrêt ou débrancher le cordon d'alimentation de la prise électrique.

Fonctionnement du téléviseur

Vous pouvez faire fonctionner le téléviseur à l'aide des boutons de la télécommande ou des boutons de l'appareil.

Système A.P.S.

(système de programmation automatique)

Le message "**Tous Les Programmes Memorises Vont Etre Effaces**" s'affiche lorsque vous mettez votre téléviseur sous tension pour la première fois. APS recherche et sélectionne toutes les chaînes, puis les enregistre automatiquement sur votre téléviseur, en fonction de la transmission des systèmes de programme vidéo disponibles dans votre région.

Pour annuler le système APS avant de démarrer, appuyez sur le bouton "TV". Tout d'abord, choisissez les options **Pays**. Cette sélection détermine le processus de tri d'APS. En pressant la touche « Δ » ou « ∇ », allez sur la ligne **Langue** et sélectionnez votre langue affichée dans le menu de l'écran. Dès que vous changez de langue, votre menu s'affiche dans la langue sélectionnée. Pour sélectionner **Valider**, appuyez sur la touche « Δ » ou « ∇ » puis sur « \triangleleft » ou « \triangleright ».

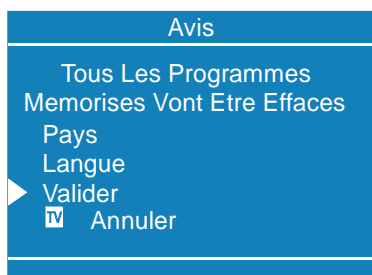

A.P.S. En Marche
Attendez Svp

Une fois APS finalisé, une liste des programmes s'affiche à l'écran. Dans cette liste, vous pouvez lire les numéros des programmes et le nom affecté à chaque programme.

Si vous appuyez sur la touche « TV » pendant la recherche automatique (APS) et ce à n'importe quel moment, le mode APS s'arrête. Votre écran affiche alors la liste des chaînes mémorisées à cet instant.

Si l'emplacement et/ou le nom des programmes ne vous conviennent pas, vous pouvez les modifier dans le menu PROGRAM.

Fonctionnement avec les boutons du téléviseur

Le réglage du volume et la sélection des chaînes s'effectuent grâce aux touches du panneau de commande situé en haut du téléviseur.

Réglage du volume

- Appuyez sur le bouton « - VOLUME » pour diminuer le volume ou sur « VOLUME + » pour l'augmenter. Une échelle du volume (curseur) apparaît en bas et au milieu de l'écran.

Sélection du programme

- Appuyez sur le bouton « P/CH + » pour choisir le programme suivant ou « - P/CH » pour choisir le programme précédent.

Menu principal



- Appuyez sur le bouton « M » pour faire apparaître le menu principal. Dans le menu principal, sélectionnez un sous-menu à l'aide du bouton « P/CH + » ou « - P/CH » et faites-le apparaître en appuyant sur le bouton « - VOLUME » ou « VOLUME + ». Pour en savoir plus sur l'utilisation des menus, consultez la section Système de menus.

Fonctionnement avec la télécommande

La télécommande de votre téléviseur permet de contrôler toutes les fonctions du modèle que vous avez choisi. Ces fonctions sont décrites en fonction du système de menus de votre téléviseur.

Les fonctions du système de menus sont décrites dans la section Système de menus.

Réglage du volume

Appuyez sur le bouton «  + » pour augmenter le volume et sur « -  » pour le diminuer. Une échelle du volume (curseur) apparaît en bas et au milieu de l'écran.

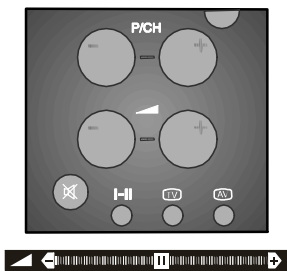

Sélection du programme

(Programme précédent ou suivant)

- Appuyez sur le bouton « -P/CH » pour choisir le programme précédent.
- Appuyez sur le bouton « P/CH+ » pour choisir le programme suivant.

Sélection du programme (Accès direct)

Appuyez sur les touches numérotées de la télécommande pour sélectionner les programmes 0 à 9. Le téléviseur affiche le

programme sélectionné. Pour sélectionner des programmes situés entre 10 et 99, appuyez sur la touche « -/-- ».

 Cet affichage apparaît dans le coin supérieur gauche de l'écran.

Ensuite, appuyez consécutivement sur les touches numérotées du programme que vous souhaitez sélectionner (par ex., pour le programme 27, tapez 2 puis 7). Lorsque vous tardez à appuyer sur une touche numérotée, cette fonction est ignorée et l'affichage disparaît. De même, vous ne devez pas attendre trop longtemps avant d'entrer le second chiffre après le premier. Vous disposez d'un délai de 3 secondes.

Appuyez directement sur le numéro du programme pour sélectionner de nouveau des programmes à un seul chiffre.

Basculement entre les programmes

- Appuyez sur le bouton « P<P » (basculement de programme) pour sélectionner le dernier programme choisi. Ce bouton permet de basculer entre les deux derniers programmes sélectionnés. Par exemple, sélectionnez le programme 8, puis sélectionnez le programme 2. Si ensuite vous appuyez sur le bouton « P<P », le programme 8 est sélectionné. Si vous appuyez de nouveau sur ce bouton, le programme 2 est sélectionné et ainsi de suite.

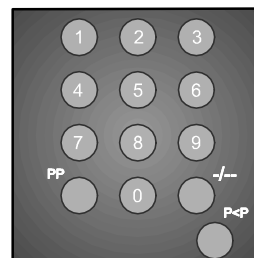

Systeme de menus

Votre téléviseur intègre un système de menus pour vous permettre de manipuler facilement un système multi-fonctions. Vous pouvez contrôler ce téléviseur en choisissant les commandes qui apparaissent à l'écran.

Appuyez sur le bouton « M ». Le menu principal apparaît au milieu de l'écran.

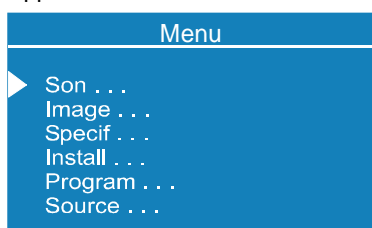

Sélectionnez un sous-menu à l'aide du bouton « Δ » ou « ∇ », puis appuyez sur le bouton « ◀ » ou « ▶ » ou appuyez directement sur le bouton « OK ».

MENU PRINCIPAL

Le système de menus est décrit ci-dessous.

Pour accéder rapidement aux menus, appuyez sur :

Le bouton « M », pour le menu principal.

Le bouton rouge pour, le menu Son (Audio)

Le bouton vert, pour le menu Image

Le bouton jaune, pour le menu Fonctions (Specif.)

Le bouton bleu, pour le menu Install

Le bouton "i", pour le menu Programme en mode TV ou le menu Source en mode AV.

Le bouton menu offre deux fonctions. Tout d'abord, il permet d'afficher ou de quitter le menu principal, mais il permet également de quitter un sous-menu et d'afficher son menu parent.

Menu Son (Audio)

Modifier les paramètres audio

- Affichez directement le menu Son (Audio) en appuyant sur le bouton rouge ou,
- Dans le menu principal, Son (Audio) est le premier élément. Sélectionnez **Son** (Audio) à l'aide du bouton « Δ » ou « ∇ », puis affichez le menu Son (Audio) en appuyant sur « ◀ », « ▶ » ou « OK ».

Réglage du volume

Lorsque vous entrez dans le menu Son (Audio), Volume est la première option sélectionnée.

- Appuyez sur le bouton « ▶ » pour augmenter le volume.
- Appuyez sur le bouton « ◀ » pour diminuer le volume.

Vous pouvez aussi modifier directement le volume en appuyant sur le bouton « ▲ + » (augmenter) ou « - ▼ » (diminuer).

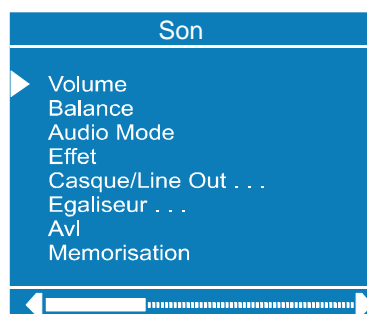

Réglage de la balance

Cette option permet de régler la répartition entre les haut-parleurs gauche et droit.

- Sélectionnez Balance à l'aide du bouton « Δ » ou « ∇ ».
- Appuyez sur le bouton « ▶ » pour déporter la balance vers la droite.
- Appuyez sur le bouton « ◀ » pour déporter la balance vers la gauche.

Lorsque le niveau de la balance se situe au milieu, le curseur apparaît avec une flèche.

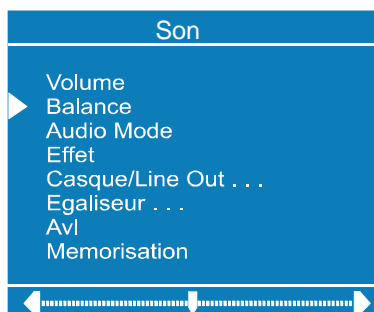

Sélection du mode

- Sélectionnez Mode à l'aide du bouton « Δ » ou « ∇ ».
- Appuyez sur le bouton « \triangleleft » ou « \triangleright » pour modifier le mode.

Vous avez le choix entre le mode **Mono**, **Stéréo** ou **Dual (I-II)** à la condition que le canal choisi prenne ce mode en charge.

Vous pouvez également modifier le mode audio directement en appuyant sur le bouton « **I-II** » de la télécommande.

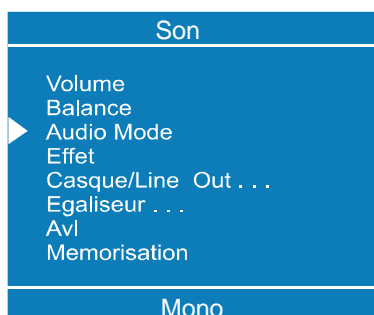

Dans le cas d'une diffusion bilingue (Dual Sound), vous pouvez choisir la langue d'origine ou la version doublée à l'aide de l'option Mode.

Réglage de l'effet

Cette fonction permet d'activer et de désactiver l'effet audio. Pour activer et désactiver cette fonction, appuyez sur le bouton « \triangleleft » ou « \triangleright ». Si le système audio en cours est **Mono** et que l'effet audio est réglé sur **MARCHE** (on), le son donnera l'impression d'être diffusé en **stéréo**. Si le système audio en cours est **Stéréo**, le fait d'activer cet effet

donnera plus de profondeur au son. Lorsque cet effet est désactivé, aucun changement n'intervient dans les modes **Mono** et **Stéréo**.

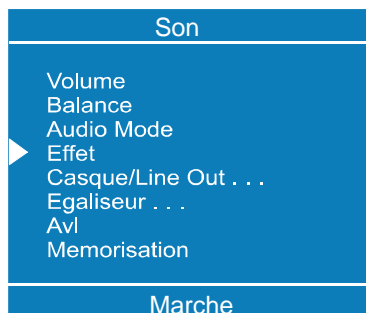

Modifier les paramètres du Casque/ Line Out

- Sélectionnez Casque/ Line Out à l'aide du bouton « Δ » ou « ∇ ».
- Appuyez sur le bouton « \triangleleft » ou « \triangleright » ou appuyez directement sur « **OK** » pour afficher le menu Casque/ Line Out. Il s'agit d'un sous-menu du menu Son (Audio), et toutes les fonctions de ce menu fonctionnent de la même manière que dans le menu Son.

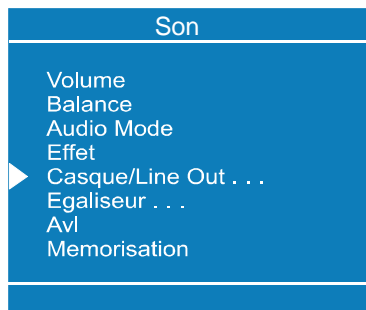

Réglage du volume du Casque/ Line Out

- Lorsque vous entrez dans le menu Casque/ Line Out, Volume est la première option sélectionnée.
- Appuyez sur le bouton « \triangleright » pour augmenter le volume.
- Appuyez sur le bouton « \triangleleft » pour diminuer le volume.

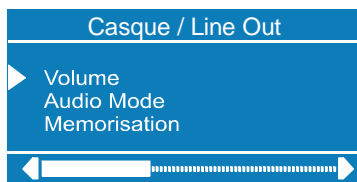

Réglage du mode audio du Casque/ Line Out

- Sélectionnez Mode à l'aide du bouton « Δ » ou « ∇ ».

Appuyez sur le bouton « \triangleleft » ou « \triangleright » pour changer le mode audio en cours (par ex., si le mode audio en cours est stéréo, il passe en mode mono vice-versa).

Dans le cas d'une diffusion bilingue, vous pouvez sélectionner la langue d'origine ou la version doublée grâce au menu Mode également. Ainsi, lorsque qu'une personne écoute la version originale diffusée par les haut-parleurs, une autre personne peut écouter la version doublée dans le casque.

Mémoriser les paramètres

- Appuyez sur le bouton « **OK** » de la télécommande pour mémoriser directement les paramètres
- ou,
- Utilisez les touches « Δ » ou « ∇ » pour sélectionner la ligne STORE (mémoriser). Appuyer sur les touches « \triangleleft » ou « \triangleright » ou le bouton OK pour mémoriser les réglages en cours du volume du Casque/ Line Out et du mode son. Les valeurs mémorisées seront valables pour l'ensemble des programmes.

Egaliseur

- Sélectionnez Egaliseur à l'aide du bouton « Δ » ou « ∇ ».
- Appuyez sur le bouton « \triangleleft » ou « \triangleright » ou directement sur le bouton « **OK** » pour afficher le sous-menu Egaliseur.

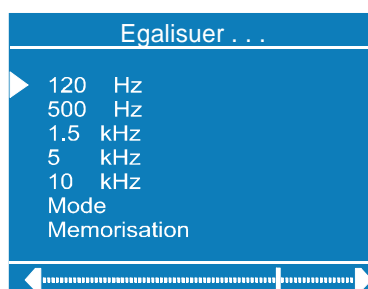
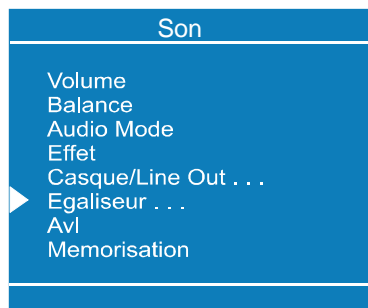

Dans l'élément Mode, cinq réglages sont préréglés et une est définie par l'utilisateur. Il s'agit des modes User (utilisateur), Flat (normal), Pop, Rock, Jazz et Classic. Les modes préréglés ne peuvent pas être modifiés par l'utilisateur. Si vous souhaitez faire votre propre réglage vous devez choisir le mode USER (utilisateur) dans l'élément Mode.

Les 5 rubriques au-dessus du Mode sont disponibles pour régler les paramètres de son en 5 valeurs de fréquence : 120 Hz, 500 Hz, 1,5 KHz, 5 KHz et 10 KHz. Pour modifier les valeurs de fréquence du mode user, sélectionnez l'une des fréquences à l'aide du bouton « Δ » ou « ∇ », puis appuyez sur « \triangleright » pour augmenter la valeur ou sur « \triangleleft » pour la diminuer. Lorsqu'il est placé au milieu, le curseur apparaît avec une flèche.

Pour mémoriser les paramètres de l'égaliseur, appuyez sur le bouton « \triangleleft » ou « \triangleright » ou directement sur le bouton « **OK** » dans l'option « **Mémorise** ».

Lors du processus de mémorisation, tous les éléments sont stockés, y compris les informations de l'option User (utilisateur). En d'autres termes, lorsque vous sélectionnez

de nouveau l'option User (utilisateur) après avoir mémorisé le Mode avec vos réglages, vous retrouvez votre correction.

Réglage de la fonction AVL (limitation automatique du volume)

- Sélectionnez AVL à l'aide du bouton « Δ » ou « ∇ ».
- Vous pouvez activer ou désactiver cette fonction en appuyant sur le bouton « \triangleleft » ou « \triangleright ».

La fonction AVL (limitation automatique du volume) normalise le son pour obtenir un niveau sonore homogène pour des programmes ayant des niveaux audio différents.

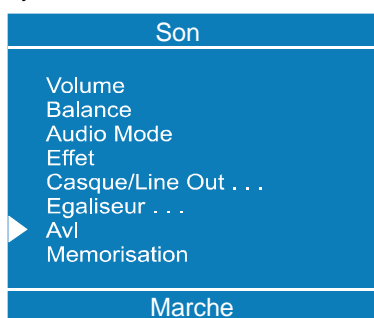

Mémoriser les paramètres

- Lorsque le curseur est placé sur un élément ne disposant pas de sous-menu, appuyez sur le bouton « **OK** » de la télécommande pour mémoriser directement les paramètres.

ou,

- Sélectionnez l'option « **Mémorise** » et appuyez sur le bouton « \triangleleft », « \triangleright » ou « **OK** » pour mémoriser les paramètres du menu Son (Audio).

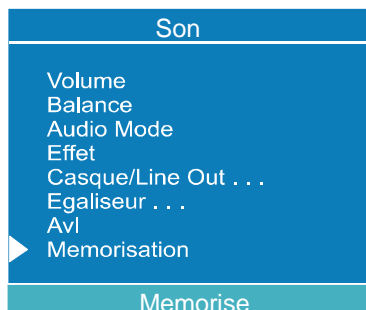

Menu Image

- Affichez directement le menu Image en appuyant sur le bouton vert ou,
- Appuyez sur le bouton « **M** » pour afficher le menu principal. Dans le menu principal, sélectionnez Image à l'aide du bouton « Δ » ou « ∇ », puis affichez le menu Image en appuyant sur le bouton « \triangleleft », « \triangleright » ou « **OK** ».

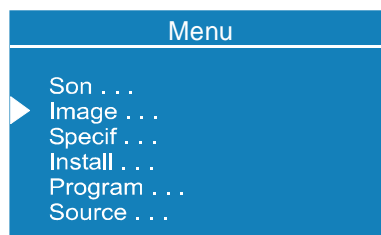

Réglage de la luminosité

- Dans le menu Image, Luminosité est le premier élément.
- Appuyez sur le bouton « \triangleright » pour augmenter la luminosité.
- Appuyez sur le bouton « \triangleleft » pour diminuer la luminosité.

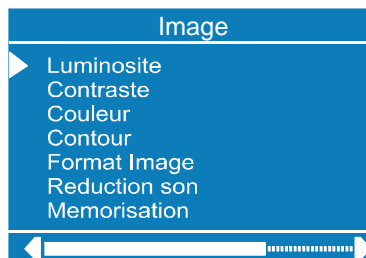

Réglage du contraste

- Sélectionnez Contraste à l'aide du bouton « Δ » ou « ∇ ».
- Appuyez sur le bouton « \triangleright » pour augmenter le contraste.
- Appuyez sur le bouton « \triangleleft » pour diminuer le contraste.

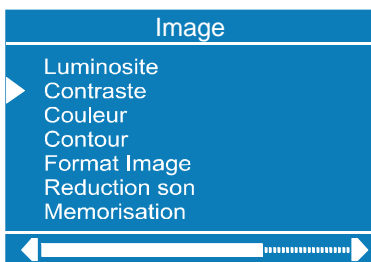

Réglage de la couleur

- Sélectionnez Couleur à l'aide du bouton « Δ » ou « ∇ ».
- Appuyez sur le bouton « \triangleright » pour augmenter le niveau de couleur.
- Appuyez sur le bouton « \triangleleft » pour diminuer le niveau de couleur.

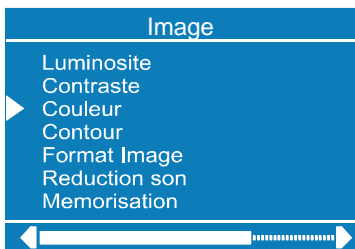

Réglage de la contour (netteté) de l'image

- Sélectionnez contour (netteté) à l'aide du bouton « Δ » ou « ∇ ».
- Appuyez sur le bouton « \triangleright » pour augmenter le niveau de définition.
- Appuyez sur le bouton « \triangleleft » pour diminuer le niveau de définition.

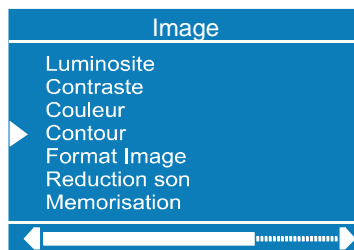

Réglage du format d'image :

- Utiliser les touches « Δ » ou « ∇ » pour sélectionner la fonction "Format d'image" (Picture mode).
- Appuyer sur les touches « \triangleleft » ou « \triangleright » pour régler le format d'image. Le format d'image peut être réglé sur: **Auto, 4:3, 16:9, Cinéma, Sous-titrage, Zoom** ou **Panoramique**.

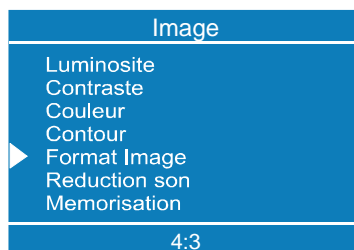

Régler le réducteur de bruit :

- En utilisant les touches « Δ » ou « ∇ », sélectionnez la fonction "réduction du bruit".
- Appuyez sur les touches « \triangleleft » ou « \triangleright » pour sélectionner le niveau de réduction du bruit : "Arret", "Minimum", "Medium" ou "Maximum", puis sélectionnez "mémoire (store)" et appuyez sur les touches « \triangleleft » ou « \triangleright » pour sauvegarder les réglages.

NOTE 1 :

Lorsque le niveau du signal est faible, les changements effectués sur la fonction réduction du bruit ne seront pas opérants quand il y a un menu affiché à l'écran. Si vous sortez du menu, l'effet de cette fonction sera visible. Lors d'une émission normale, les changements sur la fonction "réduction de bruit" seront opérants en même temps.

NOTE 2 :

Lors de la diffusion de film, si les réglages du réducteur de bruits sont au maximum, il peut apparaître une distorsion de certaines images. Si les réglages du réducteur de bruits sont sur moyen ou minimum, l'image sera de meilleure qualité.

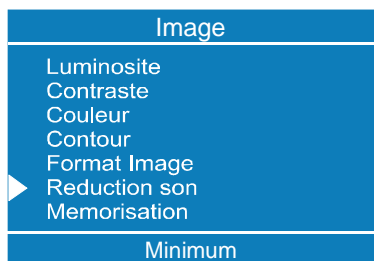

Réglage de la Nuance NTSC (teinte)

(Lorsque le système est réglé sur NTSC, cette option n'apparaît en mode AV que si une source vidéo NTSC est utilisée. Sinon, cette option n'apparaît pas dans le menu Image).

- Sélectionnez Nuance NTSC à l'aide du bouton « Δ » ou « ∇ ».
- Appuyez sur le bouton « \triangleright » pour augmenter le niveau de la teinte.
- Appuyez sur le bouton « \triangleleft » pour diminuer le niveau de la teinte.

Lorsque le curseur est placé au centre, il apparaît avec une flèche.

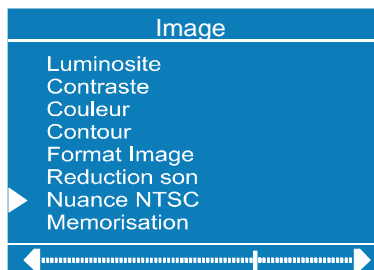

Mémoriser les paramètres

- Lorsque le curseur est placé sur un élément ne disposant pas de sous-menu, appuyez sur le bouton « **OK** » de la télécommande pour mémoriser directement les paramètres
- ou,
- Sélectionnez l'option Mémorise et appuyez sur le bouton « \triangleleft », « \triangleright » ou « **OK** » pour mémoriser les paramètres du menu Image.

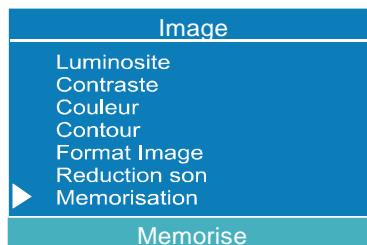

Menu Specif. (Fonctions)

- Affichez directement le menu Specif. (Fonctions) en appuyant sur le bouton jaune ou,
- Appuyez sur le bouton « **M** » pour afficher le menu principal. Dans le menu principal, sélectionnez Specif. (Fonctions) à l'aide du bouton « Δ » ou « ∇ », puis affichez le menu Specif. (Fonctions) en appuyant sur le bouton « \triangleleft », « \triangleright » ou « **OK** ».

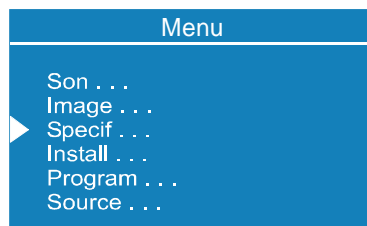

Minuterie de mise en veille (Arret Prog.)

Lorsque vous entrez dans le menu Specif. (Fonctions), Arret Prog. (Minuterie) est la première option sélectionnée. Appuyez sur le bouton « \triangleleft » ou « \triangleright » pour modifier les valeurs de la minuterie. Vous avez le choix entre Arret (désactivée), **0:15**, **0:30**, **0:45**, **1:00**, **1:15**, **1:30**, **1:45** et **2:00**.

Si la mise en veille programmable est activée, elle s'affiche à côté du signal d'état du téléviseur dans le coin supérieur droit de l'écran.



Une fois écoulé le temps réglé sur la minuterie, le téléviseur passe automatiquement en mode veille.

Verrouillage parental :

Vous pouvez utiliser cette fonction afin d'éviter que les enfants puissent allumer et éteindre le TV, changer de chaînes ou modifier les réglages, etc, sans la télécommande.

La fonction Verrouillage Parental peut être activée et désactivée par les touches « ◀ » ou « ▶ ». Si vous sélectionnez "désactivé (off)", vous utilisez l'appareil normalement. Si vous sélectionnez "activé (on)", le téléviseur pourra uniquement être piloté par la télécommande. Dans ce cas, les touches situées sur le dessus du TV, excepté le bouton "⏻" ne fonctionneront pas.



Sélection de la langue du menu

Vous pouvez choisir la langue du menu en appuyant sur le bouton « ◀ » ou « ▶ » dans l'élément Langue.

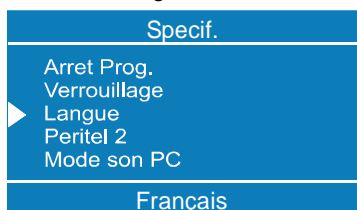

Sortie Av-2

La sortie Av-2 permet d'obtenir le signal TV, AV-1 ou AV-3. Choisir TV, AV-1 ou AV-3 en appuyant sur les touches « ◀ » ou « ▶ » sur "Peritel 2".



Mode Son (Audio) PC

Vous pouvez choisir le mode audio du PC en appuyant sur le bouton « ◀ » ou « ▶ » dans l'élément Mode son (audio) PC.

En mode PC, vous avez le choix entre le son TV, AV-1, AV-2, AV-3 ou PC.

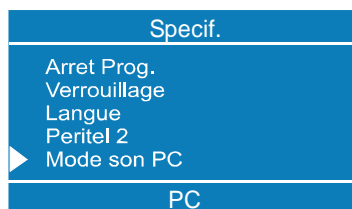

Mémoriser les paramètres

Dans le menu Specif. (Fonctions), tous les paramètres sont mémorisés automatiquement.

Menu Install (Installation)

- Affichez directement le menu Install en appuyant sur le bouton bleu ou,
- Appuyez sur le bouton « **M** » pour afficher le menu principal. Dans le menu principal, sélectionnez Install à l'aide du bouton « Δ » ou « ∇ », puis affichez le menu Install (Installation) en appuyant sur le bouton « ◀ », « ▶ » ou « OK ».

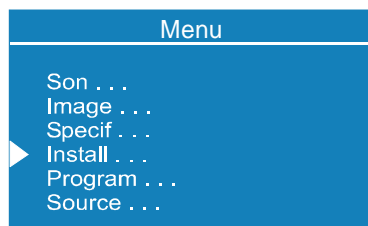

Lorsqu'un élément est sélectionné à l'aide des touches « Δ » ou « ∇ » dans le menu d'installation, l'élément sélectionné passe

en surbrillance dans la barre inférieure. Les changements effectués à l'aide des touches « \triangleleft » ou « \triangleright » n'ont d'effet que sur l'élément sélectionné dans la barre inférieure.

Programme

Pour choisir un numéro de programme, vous avez le choix entre le bouton « \triangleleft » ou « \triangleright », les touches numérotées ou le bouton à deux chiffres.

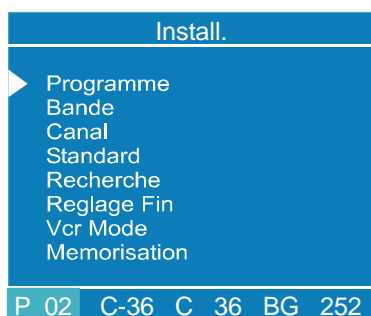

Bande

Vous pouvez choisir la bande « **C** » ou « **S** » en appuyant sur le bouton « \triangleleft » ou « \triangleright ».

Canal de réception

Pour changer de canal, vous avez le choix entre le bouton « \triangleleft » ou « \triangleright », les touches numérotées ou le bouton à deux chiffres.

Pour la bande C,

01 - 83, L'EUROPE DE L'OUEST.

01 - 12, 21 - 69, L'EUROPE DE L'EST.

01 - 17, 21 - 73, LE ROYAUME UNI.

01 - 76, FRANCE.

04 - 09, FRANCE 2.

Pour la bande S,

01 - 41, pour toutes les tables de chaînes.

Standard

Vous pouvez changer les standards au **B/G**, **D/K**, **K'**, **I/I'**, **L/L'** en appuyant sur la touche « \triangleleft » ou « \triangleright » sur **standard**.

Recherche automatique

Pour lancer le processus de recherche, appuyez sur « \triangleright » pour rechercher vers l'avant et « \triangleleft » pour rechercher vers l'arrière. Lorsqu'un signal est trouvé ou que vous atteignez l'extrémité de la bande, appuyez sur les boutons « \triangleleft » ou « \triangleright » pour continuer le processus de recherche. Pour arrêter le processus de recherche, appuyez de nouveau sur les boutons « \triangleleft » ou « \triangleright ».

Réglage fin

Le processus Réglage fin permet d'affiner le réglage (après un réglage grossier), si vous n'êtes pas satisfait de la qualité de l'image à l'écran.

Dans l'élément Réglage fin, appuyez sur le bouton « \triangleleft » ou « \triangleright » jusqu'à ce que vous obteniez la meilleure qualité d'image à l'écran.

Normalement le curseur de réglage fin est situé sur le côté gauche de la barre de défilement. Celle-ci est matérialisée par une flèche.

Réglage du mode VCR (magnétoscope)

- Cet élément apparaît dans les modes **TV**, **AV-1**, **AV-2**, **AV-3**, **S-VIDEO**.
- Si vous souhaitez regarder une vidéo du magnétoscope dans un de ces modes, il est préférable de régler le mode **VCR** sur **MARCHE** (activé). Pour ce faire, lorsque le curseur est placé sur cet élément, appuyez sur le bouton « \triangleleft » ou « \triangleright » pour le régler sur **MARCHE**.
- Si vous souhaitez regarder un **DVD**, cet élément doit être réglé sur **ARRET** (désactivé), car le lecteur de **DVD** n'est pas une source identique au magnétoscope. Par conséquent, pour obtenir une meilleure qualité d'image, vous devez régler l'élément **VCR** sur **ARRET**.

Mémoriser les paramètres

- Appuyez sur le bouton « **OK** » de la télécommande pour mémoriser directement les paramètres

ou,

- Sélectionnez l'option « **Mémorise** » et appuyez sur le bouton « \triangleleft », « \triangleright » ou « OK » pour mémoriser les paramètres du menu Install.

Le menu Installation en mode AV est comme il suit.

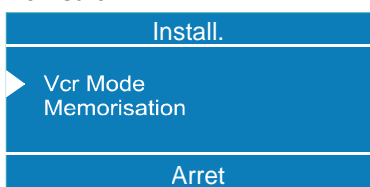

Menu Programme

- Affichez directement le menu Programme en appuyant sur le bouton "i" ou
- Appuyez sur le bouton « **M** » pour afficher le menu principal. Dans le menu principal, sélectionnez Programme à l'aide du bouton « \triangle » ou « ∇ », puis affichez le menu Programme en appuyant sur le bouton « \triangleleft », « \triangleright » ou « OK ».

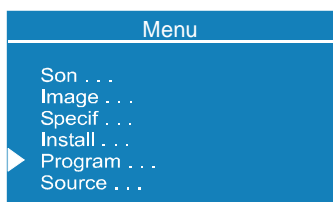

En déplaçant le curseur dans quatre directions, vous pouvez atteindre 20 programmes sur la même page. Les boutons de navigation vous permettent de faire défiler les pages vers le haut ou vers le bas et de sélectionner tous les programmes en mode TV (pas en mode AV).

Le programme est sélectionné automatiquement en déplaçant le curseur. Pour sélectionner un programme, il est également possible d'utiliser les touches numérotées ou le bouton permettant de saisir deux chiffres. De cette manière le programme est également sélectionné automatiquement. L'état du téléviseur change également en fonction de la sélection du programme.

Lorsque vous utilisez le bouton à deux chiffres pour sélectionner un programme, le numéro de programme apparaît à l'écran sous la forme « P-- ». Il suffit alors d'appuyer sur les touches numérotées pour saisir les deux chiffres.

Le numéro de programme se situe entre 00 et 99. Le nom du programme se compose d'une chaîne de 4 caractères. Une fois le processus d'auto-mémorisation effectué, les noms de programme apparaissent sous la forme :

- Recherche de canal de réception « **C-01** » ou « **S-01** » (numéro de la bande et du canal) ou nom du canal réglé si défini.

Program.		P 02	
01	C-01	11	----
▶ 02	C-02	12	----
03	C-03	13	----
04	C-04	14	----
05	S-01	15	----
06	S-02	16	----
07	----	17	----
08	----	18	----
09	----	19	----
10	----	20	----
Nom		Insérer	
Effacer		Auto Memo.	

Au bas du menu se trouve une section comportant des fonctions de classement des programmes. Chaque fonction peut être activée par un bouton de couleur (voir ci-dessous). **Nom** permet de modifier le nom du programme. **Effacer** permet de supprimer les programmes de votre choix. **Insérer** permet d'insérer des programmes à la place d'autres programmes. **Auto Memo.** (Mémoire auto.) fait apparaître le menu Autostore.

Nom :

Pour modifier le nom d'un programme de votre choix, sélectionnez ce programme et appuyez sur le bouton **rouge (Nom)**. La première lettre du nom sélectionné clignote. Pour modifier cette lettre, appuyez sur le bouton « \triangle » ou « ∇ » et pour sélectionner d'autres lettres, appuyez sur le bouton « \triangleleft »

ou « ▷ ». Si le curseur est placé sur la dernière lettre du nom du programme, appuyez sur le bouton « ▷ » pour le ramener au début. A l'inverse, si le curseur est placé sur la première lettre du nom du programme, appuyez sur le bouton « < » pour le placer à la fin.

Après avoir modifié le nom, celui-ci est mémorisé en appuyant sur le bouton **rouge (Nom)**. Lorsque vous activez le processus de changement de nom, les processus **Insérer, Effacer et Auto Memo.** (Mémorisation auto.) sont désactivés, tandis que l'option **Annuler** devient valide. Cette option permet d'annuler le processus de changement de nom si vous ne souhaitez pas mémoriser le nouveau nom. Appuyez sur le bouton **bleu** pour sélectionner l'option **Annuler**.



Insérer :

Lorsque vous appuyez sur le bouton **vert (Insérer)**, les fonctions **Nom, Effacer et Auto Memo.** (Mémorisation auto.) sont désactivées et une flèche apparaît en regard du programme sélectionné (A). A partir de ce moment, la sélection automatique est annulée. A l'aide des boutons de navigation, vous pouvez sélectionner l'emplacement de programme de votre choix (B) et appuyer de nouveau sur le bouton vert pour insérer le programme à cet emplacement (B).

Appuyez sur le bouton **bleu** pour activer la fonction **Annuler** au cours du processus **Insérer**.

Effacer (Supprimer) :

Appuyez sur le bouton **jaune** pour sélectionner le processus **Effacer** (Supprimer). Les fonctions **Nom, Insérer et Auto Memo.** (Mémorisation auto.) sont désactivées. Appuyez de nouveau sur le bouton jaune pour effacer le programme sélectionné de la liste de programmes. Les programmes situés en dessous se déplacent alors d'un cran vers le haut. Appuyez sur le bouton bleu pour annuler le processus **Effacer** (Supprimer).

Auto Memo. (Recherche et Mémorisation auto.) :

Appuyez sur le bouton bleu pour afficher le menu Auto Memo. (Mémorisation auto.). Pour en savoir plus sur les fonctions de cette option, reportez-vous à la section Auto Memo. ci-dessous.

La fonction Auto Memo. (Mémorisation auto.) permet de rechercher et de mémoriser tous les canaux sur votre téléviseur en fonction des systèmes de diffusion des programmes de votre région.

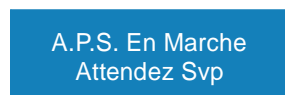
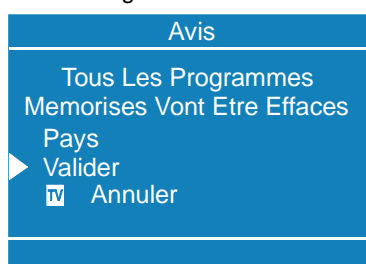

Tout d'abord, choisissez votre Pays en appuyant sur le bouton « < » ou « ▷ ».

Pour annuler la fonction Auto Memo. (Mémorisation auto.) avant de démarrer, appuyez sur le bouton « TV ». Pour sélectionner Valider, appuyez sur le bouton « △ » ou « ▽ », puis appuyez sur le bouton « < » ou « ▷ ».

Une fois le processus Autostore (Mémorisation auto.) terminé, une liste des programmes apparaît à l'écran. Sur cette liste sont affichés les noms et les numéros attribués aux programmes.

Si vous le souhaitez, vous pouvez changer l'emplacement ou modifier les noms des programmes dans le menu Programme.

Menu Source AV

Vous pouvez régler votre téléviseur directement sur les modes AV en appuyant sur le bouton «**AV**» ou en les sélectionnant dans le menu Source du menu principal.

En mode AV vous pouvez également faire basculer le téléviseur en mode TV ou autre modes AV en effectuant votre sélection dans le menu source du menu principal, ou en appuyant directement sur la touche «**i**».

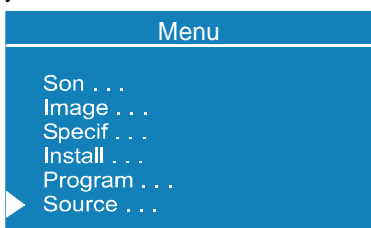

Dans le menu principal, appuyez sur le bouton «**Δ**» ou «**∇**», puis appuyez sur le bouton «**◀**», «**▶**» ou «**OK**». pour afficher le menu Source. Dans le menu Source, déplacez le curseur à l'aide du bouton «**Δ**» ou «**∇**», puis appuyez sur le bouton OK ou «**◀**» ou «**▶**» lorsque le curseur est placé sur l'élément de votre choix. Le mode sélectionné est automatiquement activé à l'écran.



Autres fonctions

Affichage sur l'écran

Le numéro et le nom du programme (ou AV) sont affichés en haut à gauche de l'écran et l'horloge de mise en veille affiche le temps restant en haut à droite de l'écran (quand cette fonction est activée). L'indicateur de volume et le type d'image sont également affichés. Ces informations sont affichées à chaque changement de chaînes pendant 3 secondes.

P 01 Numéro de programme

PR 01 Nom du programme
(4 caractères)

Ces informations sont affichées quand vous changez de programme en appuyant sur les touches numériques ou en appuyant sur les touches «**P<P**», «**-P/CH**», «**P/CH+**», «**TV**», «**AV**» ou «**i**».

Basculement de programme (P<P)

Ce bouton permet de re-sélectionner le programme précédent. Appuyez sur le bouton «**P<P**» de façon répétée pour basculer entre les deux programmes précédemment sélectionnés.

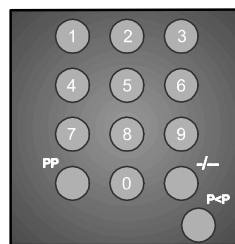

Accès au chaîne a deux chiffres (-/-)

Ce symbole apparaît à l'écran à la place du numéro de programme lorsque vous appuyez sur le bouton « à deux chiffres ».

P - -

Ensuite, pour saisir un numéro de chaîne, vous devez appuyer consécutivement sur deux chiffres. Si vous tardez à appuyer sur une touche numérotée, cette fonction est

ignorée et l'affichage disparaît. De même, vous ne devez pas tarder à entrer le deuxième chiffre après le premier. Le temps limite dont vous disposez est de 3 secondes.

Préférences personnelles (PP)

Tous vos réglages mémorisés sont de nouveau activés lorsque vous appuyez sur «PP».

PP

Indicateur audio

Les différentes options de l'indicateur sont Mono, Stéréo, Dual I et Dual II. Cet indicateur apparaît sous le numéro de programme à l'écran. Le bouton « I-II » permet de sélectionner Mono ou Stéréo et Dual I ou Dual II.

MONO

En diffusion Mono ou en mono forcé (pour la diffusion stéréo).

STEREO

En diffusion Stéréo.

DUAL I



Si une double diffusion est détectée. Dual I est sélectionné par défaut, mais vous pouvez également sélectionner Dual II avec la télécommande.

DUAL II

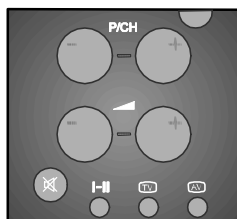
Si Dual II est sélectionné avec la télécommande.



Format d'image

Le format d'image est affiché quand vous appuyez sur la touche «». Le format d'image peut passer de **Auto**, **4:3**, **16:9**, **Cinéma**, **Sous-titrage**, **Zoom** ou **Panoramique** en appuyant sur cette touche «».

Indicateur de mise en veille :

L'horloge de mise en veille apparaît en haut à droite de l'écran lorsque vous changez de programme en appuyant sur une touche numérique ou en appuyant sur les touches «P<P», «-P/CH», «P/CH+», «TV», «AV» ou «Ei». Si la mise en veille programmable est activée, l'horloge est affichée avec les autres données et disparaît après 3 secondes.

Une fois que le temps de mise en veille est écoulé, le téléviseur se met en veille automatiquement.

0:15

Indicateur de coupure du son

Lorsque cette fonction est activée, l'indicateur apparaît au milieu de la partie supérieure de l'écran et y reste jusqu'à ce qu'elle soit désactivée.



Pour annuler la coupure du son, vous avez deux possibilités. Vous pouvez soit appuyer sur le bouton «», et dans ce cas le volume reste au niveau auquel vous l'aviez précédemment réglé, soit vous augmentez le niveau du volume, auquel cas celui-ci est réglé sur la valeur minimale et augmente. Si vous diminuez le niveau du volume lorsque le son est coupé, cela ne désactive pas la fonction de coupure du son. Simplement, une fois que vous annulez la fonction de coupure du son, le niveau du volume aura diminué.

Absence de signal (TV)

Si aucun signal valide n'est détecté, le téléviseur s'éteint au bout de 5 minutes à moins que vous n'appuyiez sur un bouton de la télécommande.

Lorsque vous appuyez sur un bouton de la télécommande (et que la minuterie d'absence de signal est activée), la minuterie s'arrête. Si de nouveau aucun signal n'est détecté, la minuterie est réinitialisée à 5 minutes et le décompte commence au bout de 3 secondes.

Cette fonction n'est pas valide en mode AV.

4:31

Absence de signal (PC)

Si aucun signal valide n'est détecté au bout d'1 minute, le système passe en mode Veille. Pour le réactiver, appuyer sur la touche "⏻".

No input signal detected

En fonction du dernier réglage de l'appareil, le système démarre en mode TV ou PC, selon l'état de l'appareil au moment de son extinction ou de sa mise en veille. Noter que les entrées PERITEL ont priorité sur le téléviseur ou le PC.

Indicateur de volume

Il apparaît en bas et au milieu de l'écran. Lorsqu'une commande de volume est reçue (appuyer sur « ▲ + » ou « ▼ - » à l'aide de la télécommande ou du panneau de commande situé en haut du téléviseur) et qu'aucun menu n'est activé, cette barre reste affichée à l'écran pendant 3 secondes, à moins qu'une autre commande ne soit reçue entre-temps.



Modes AV

En appuyant sur le bouton « AV », vous pouvez régler votre téléviseur sur les modes AV (sauf si vous êtes en mode télétexte). Les différents modes AV en option apparaissant lorsque vous appuyez sur ce bouton sont : AV-1, AV-2, AV-3, S-VIDEO, PC.

Pour quitter le mode AV, appuyez sur le bouton « TV », sur les touches numérotées ou sur les boutons « P/CH+ » ou « P/CH- ».

Signal Hors Plage

Lorsque le signal d'entrée du PC n'est pas pris en charge par le téléviseur LCD-TFT, le message "Signal out of range" (Signal Hors Plage) s'affiche et l'écran reste vide.

Signal out of range

Si aucun signal valide n'est détecté au bout de 5 minutes, le système bascule en mode de veille.

Mode PC

Installation

- Eteignez l'ordinateur et l'écran avant de procéder aux raccordements.
- Connectez l'extrémité du câble d'interconnexion au connecteur à 15 broches situé à l'arrière de l'ordinateur.

15 Pin Mini D-Sub Connector

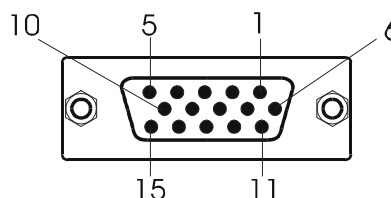

- Serrez les vis du câble d'écran jusqu'à ce que les connecteurs soient correctement fixés (serrez à la main uniquement).
- Si vous utilisez le système d'exploitation Windows sur un PC doté d'une carte vidéo compatible Plug & Play Microsoft, votre système sélectionnera la fréquence appropriée pour votre écran.

Passer de la TV au PC

Appuyer sur la touche PC pour passer directement en mode PC.

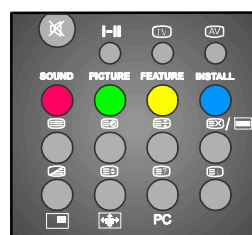

Menu principal en mode PC

Affichez le menu principal en appuyant sur le bouton M de la télécommande.

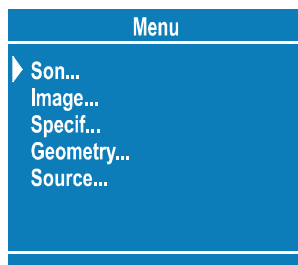

Menu Son

Dans le menu principal, sélectionner "Son" à l'aide des touches "△" ou "▽", puis ouvrir le menu Son à l'aide des touches "◀", "▶" ou "OK".

Les articles de ce menu sont décrits dans le menu Son à partir de la **page 11**.

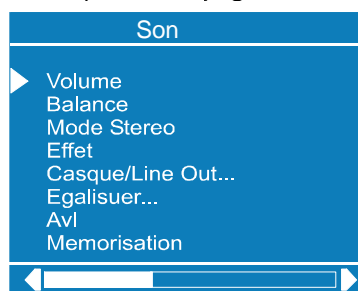

Menu Image

Dans le menu principal, sélectionner "Image" à l'aide des touches "△" ou "▽", puis ouvrir le menu Image à l'aide des touches "◀", "▶" ou "OK".

Tous les réglages dans ce menu, excepté en mode format d'image, sont identiques à ceux définis dans le menu TV situé en **page 42**. On peut régler le mode image au format 4:3, Auto et 16:9 en mode PC (selon options).

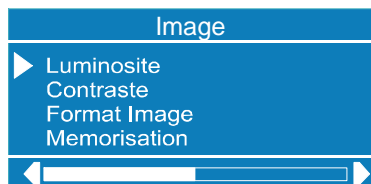

Menu spécifications :

Dans le menu principal, sélectionner "Spécif" à l'aide des touches "△" ou "▽", puis ouvrir le menu Feature PIP (spécif. PIP) à l'aide des touches "◀", "▶" ou "OK".

Les articles de ce menu sont décrits dans le menu Spécif. à partir de la **page 15**.

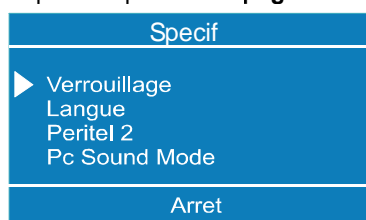

Menu Geometry :

Le menu géométrie n'est pas disponible lorsqu'aucun signal valide PC n'est détecté.

Dans le menu principal, sélectionner "Geometry" à l'aide des touches "△" ou "▽", puis ouvrir le menu Geometry à l'aide des touches "◀", "▶" ou "OK".

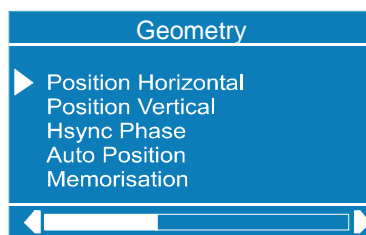

Régler la position horizontale ou verticale désirée ou la Hsync Phase à l'aide des touches "◀", "▶".

Vous pouvez régler la position directement en utilisant la fonction de positionnement Auto.

Sélectionner Auto position à l'aide des touches "△" ou "▽" et appuyez sur les touches "◀" ou "▶".

"Wait" (attendre) s'affiche au bas du menu. Après quelques secondes d'attente, la géométrie de l'écran est automatiquement réglée.

Attention : pour un paramétrage correct, le réglage Auto du positionnement doit être effectué avec l'image en plein écran.

Pour mémoriser le réglage de ce menu, sélectionner "Memorisation" à l'aide des touches "△" ou "▽" puis appuyer sur la touche "OK". "Memorise" s'affiche pendant quelques secondes au bas du menu.

Menu Source :

Dans le menu principal, sélectionner "Source" à l'aide des touches "△" ou "▽", puis ouvrir le menu Source à l'aide des touches "◀", "▶" ou "OK".

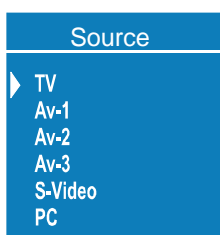

Sélectionner les sources disponibles, soit TV, Av-1, Av-2, Av-3, S-Video ou PC à l'aide des touches "◀", "▶" ou "OK".

Télétexte

Le télétexte est un système d'information qui affiche du texte sur votre écran. Grâce au système d'information télétexte, vous pouvez visualiser une page d'information sur un sujet disponible dans la table des matières (index).

L'affichage à l'écran n'est pas disponible en mode texte.

Le contrôle du contraste, de la luminosité et de la couleur n'est pas non plus disponible. Par contre, le réglage du volume est disponible.

Fonctionnement de la fonction télétexte

- Sélectionnez une chaîne TV sur laquelle le télétexte est transmis.
- Appuyez sur le bouton «  » (télétexte). Normalement, la table des matières (index) apparaît à l'écran.

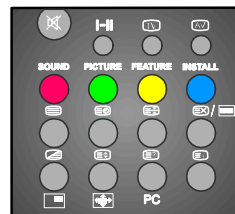

Afficher une page télétexte

- Appuyez sur les touches numérotées appropriées correspondant au numéro de page télétexte de votre choix.

Le numéro de page sélectionné apparaît dans le coin supérieur gauche de l'écran. Le compteur de pages télétexte recherche la page sélectionnée qui s'affiche ensuite à l'écran.





- Appuyez sur le bouton « **P/CH+** » pour faire défiler une à une les pages suivantes du télétexte.
- Appuyez sur le bouton « **P/CH-** » pour faire défiler une à une les pages précédentes du télétexte.



Afficher la page d'index

- Pour sélectionner le numéro de page de l'index (généralement la page 100), appuyez sur le bouton «  ».



Sélection du Télétexte dans un programme TV

- Appuyez sur la touche «  ». Le texte s'affiche à l'écran en surimpression.
- Appuyez à nouveau sur la touche «  » pour retourner à la page du télétexte.

Afficher le texte en mode ZOOM



- Appuyez sur le bouton "  " pour que le texte de la moitié supérieure de la page d'information apparaisse en plein écran.
- Appuyez de nouveau sur le bouton "  " pour que le texte de la moitié inférieure de la page d'information apparaisse en plein écran.
- Appuyez une fois de plus sur le bouton "  " pour que la totalité de la page apparaisse avec le texte en hauteur normale.

Révéler les informations «cachées»

- Appuyez une fois sur le bouton "  " pour afficher les réponses à un questionnaire ou à une page de jeux.
- Appuyez de nouveau sur le bouton "  " pour masquer les réponses.

Arrêter le changement automatique de page

Il se peut que la page télétexte que vous avez sélectionnée contienne davantage d'informations que celles que vous voyez à l'écran. Le reste des informations s'affiche au bout d'un certain temps.

- Appuyez sur le bouton "  " pour arrêter le changement automatique de page.
- Appuyez de nouveau sur le bouton "  " pour permettre l'affichage de la page suivante.

Sélectionner une page secondaire

Les pages secondaires sont des sous-sections de longues pages télétexte ne pouvant s'afficher à l'écran qu'une section après l'autre.

- Sélectionnez la page télétexte de votre choix.
- Appuyez sur le bouton "  ".
- Sélectionnez le numéro de page secondaire de votre choix en appuyant sur quatre touches numérotées (par ex., 0001).
- Si la sous-page sélectionnée n'apparaît pas au bout de quelques secondes, appuyez

sur la touche "  " le programme de télévision s'affiche alors à l'écran.

- Une fois la page de télétexte sélectionnée trouvée, son numéro s'affiche dans l'angle supérieur gauche de l'écran.
- Appuyez sur la touche "  " pour afficher la page de télétexte sélectionnée.

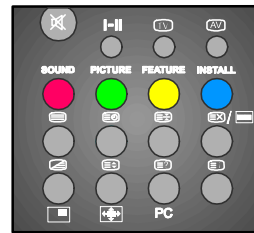

Fastext

(Applicable si votre téléviseur intègre la fonction FASTEXT).

Votre téléviseur communautaire prend en charge le système télétexte à 7 pages. Lorsque vous saisissez le numéro de page de l'une des 7 pages en mémoire, le système ne recherche pas la page requise, mais affiche la page automatiquement.

- Appuyez sur le bouton « **P/CH+** » pour faire défiler une à une les pages suivantes du télétexte.
- Appuyez sur le bouton « **P/CH-** » pour faire défiler une à une les pages précédentes du télétexte.

Pour la fonction Fastext

Le sujet de l'information peut apparaître dans une couleur particulière.

- Appuyez sur la touche **rouge, verte, jaune** ou **bleue** appropriée pour atteindre la page appropriée.

Concernant le texte TOP

Le mode texte TOP sera automatiquement activé en fonction de la transmission.

- Si la transmission texte TOP est disponible, les touches de couleur seront affichées dans la barre d'état.

- Si la transmission texte TOP n'est pas disponible, la barre d'état ne sera pas affichée.

Le titre de la page d'information peut figurer dans une zone de couleur.

En mode TOP, sélectionnez la page suivante ou précédente avec la touche "**P/CH**" ou "**P/CH+**". Si la transmission de texte TOP n'est pas disponible et que ces fonctions sont activées, le système effectue des bouclages. 100 succède par exemple à 199.

Quitter la fonction télétexte

- Appuyez sur le bouton "**TV**". L'écran repasse en mode TV.

Afficher l'heure

- Lorsque vous regardez un programme TV diffusant du télétexte, appuyez sur la touche "**EO**". Les informations sur l'heure provenant du télétexte s'affichent dans le coin supérieur droit de l'écran jusqu'à ce que vous appuyiez sur le bouton "**EO**", "**AV**" ou "**M**".
- Si le programme regardé ne diffuse pas de télétexte, aucune information ne s'affiche.

Quitter la fonction télétexte

- Appuyez sur le bouton "**TV**". L'écran repasse en mode TV.

Afficher l'heure

- Lorsque vous regardez un programme TV diffusant du télétexte, appuyez sur la touche "**EO**". Les informations sur l'heure provenant du télétexte s'affichent dans le coin supérieur droit de l'écran jusqu'à ce que vous appuyiez sur le bouton "**EO**", "**AV**" ou "**M**".
- Si le programme regardé ne diffuse pas de télétexte, aucune information ne s'affiche.

Connexions des équipements périphériques :

Il existe une gamme très étendue d'équipements audio et vidéo qui peuvent être connectés à votre TV. Les schémas de connexions situés à la fin de cette partie vous montrent où vous devez raccorder ces équipements à l'arrière de votre TV.

Connexion audio du PC

- Raccorder la sortie Audio du PC à la prise PC Audio In du TFT à l'aide d'un câble de connexion stéréo.
- Dans le menu principal, sélectionner "Spécif" à l'aide des touches "**△**" ou "**▽**", puis ouvrir le menu Feature (spécif.) à l'aide des touches "**◀**", "**▶**" ou "**OK**". Activer l'option "PC Sound Mode" (mode son PC) à l'aide des touches "**△**" ou "**▽**" et sélectionner PC parmi les options TV, AV-1, AV-2, AV-3 et PC à l'aide des touches "**◀**", "**▶**" ou "**OK**".
- Source doit aussi être réglé sur PC dans le menu principal.

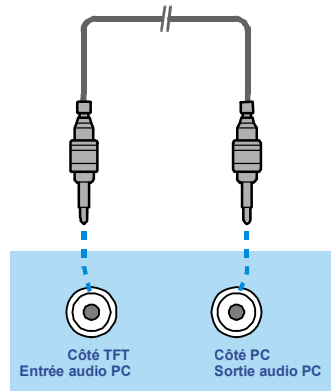

Avec la prise PÉRITEL

Votre téléviseur est équipé de deux prises Péritel. Pour y raccorder des périphériques (par ex. vidéo, décodeur, etc.) pourvus de Péritel, utiliser l'entrée AV-1 ou AV-2.

Si un appareil externe est raccordé à l'une des prises Péritel, le téléviseur passe auto-

matiquement en mode AV. Si les deux prises PériTel sont connectées, la prise AV-1 a priorité.

Via l'entrée de l'antenne

Si vous souhaitez raccorder votre téléviseur à un équipement tel qu'un magnétoscope ou un décodeur mais que cet équipement n'est pas équipé d'une prise périTel, vous devez le connecter à l'entrée ANT de votre téléviseur.

Si vous raccordez le magnétoscope via l'entrée de l'antenne, nous vous suggérons d'utiliser le programme 0.

Décodeur

La télévision câblée vous offre un large choix de programmes. La plupart d'entre eux sont gratuits, les autres sont payants. Cela signifie que vous devez vous abonner à l'organisme de diffusion des programmes que vous souhaitez recevoir. Cet organisme vous fournira le décodeur approprié pour décoder les programmes.

Pour en savoir plus, consultez votre revendeur. Consultez également la brochure fournie avec le décodeur.

Connecter le décodeur avec un câble d'antenne

- Connectez le câble d'antenne.

Connecter le décodeur sans câble d'antenne

- Raccordez le décodeur à la prise AV 2 (prise RCA en option) du téléviseur via un câble approprié. Si le décodeur est équipé de prises RCA, vous obtiendrez une meilleure qualité d'image en connectant un RCA à la prise AV 2 (en option) de votre TV.

TV et magnétoscope (sans prise périTel)

- Connectez les câbles d'antenne.

Vous obtiendrez également une meilleure qualité d'image si vous connectez un RCA / RCA à la prise AV 2 de votre TV (en option).

Lecture NTSC

Raccorder un magnétoscope NTSC à l'une des deux prises PériTel situées à l'arrière du téléviseur.

Appuyer ensuite sur la touche "AV" pour sélectionner AV-1 ou AV-2.

Rechercher et mémoriser le canal de votre magnétoscope

- Débranchez le câble d'antenne de la prise **ANT** (antenne) de votre magnétoscope.
 - Allumez votre téléviseur et réglez votre magnétoscope sur le signal d'essai (consultez le manuel de votre magnétoscope).
 - Recherchez le signal d'essai de votre magnétoscope de la même manière que vous avez cherché les signaux des chaînes de télévision. Reportez-vous aux sections Installation, Recherche et Mémoriser les canaux du téléviseur. Mémorisez le signal d'essai sous le numéro de programme 0.
- Rebranchez le câble d'antenne à la prise **ANT** du magnétoscope une fois le signal d'essai mémorisé.

Caméra ou caméscope

Raccordement à l'entrée (AV-3) :

Connectez votre caméra ou votre caméscope à **droite** du téléviseur.

- Raccordez votre équipement au téléviseur via les entrées **VIDEO** (jaune), **AUDIO R** (rouge) et **AUDIO L** (blanc) en faisant correspondre les couleurs des prises.

Raccordement du décodeur au magnétoscope

Certains magnétoscopes sont équipés d'une périTel spécial pour le décodeur.

- Connectez une périTel a votre décodeur et à la périTel spécial de votre magnétoscope. Consultez également le manuel de votre magnétoscope.
- Pour raccorder votre magnétoscope au téléviseur, reportez-vous à la section TV et magnétoscope.

Pour raccorder d'autres équipements à votre téléviseur, consultez votre revendeur.

Connexion du casque

Connectez le casque à la prise casque stéréo située à **droite** du téléviseur.

Connexion du PC

Raccordez l'écran du PC en connectant le câble PC 15 broches au connecteur 15 broches situé à l'arrière de l'ordinateur. Pour plus de détails sur la procédure d'installation, consultez la section Installation en mode PC.

Raccordement à l'entrée S-Video

Connectez votre caméscope à **droite** du téléviseur.

- Raccordez votre équipement à l'entrée S-Video située à **droite** du téléviseur via les câbles S-Video.

Spécifications de l'entrée PC

L'affichage a une résolution maximale de 1366 x 768, gamme de fréquence verticale synchronisée de 50-75 Hz est une gamme de fréquence horizontale synchronisée de 30-69 KHz.

Le tableau suivant est une illustration de quelques modes typiques d'affichage vidéo.

Mode	Résolution		Fréquence	
	Horizontale	Verticale	Hor. (kHz)	Ver. (Hz)
1	640	400	31.5	70
2	640	480	31.5	60
3	640	480	37.9	72
4	640	480	37.5	75
5	720	400	31.5	70
6	800	600	35.2	56
7	800	600	37.9	60
8	800	600	48.1	72
9	800	600	46.9	75
10	1024	768	48.4	60
11	1024	768	56.5	70
12	1024	768	60.0	75
13	1280	720	44.8	60
14	1280	768	47.8	60
15	1366	768	47.8	60

La résolution originale du Panneau TFT-LCS est de 1366x768. En conséquence, il est recommandé d'utiliser le Mode 15 pour obtenir la meilleure qualité d'affichage PC.

Raccordement de l'antenne

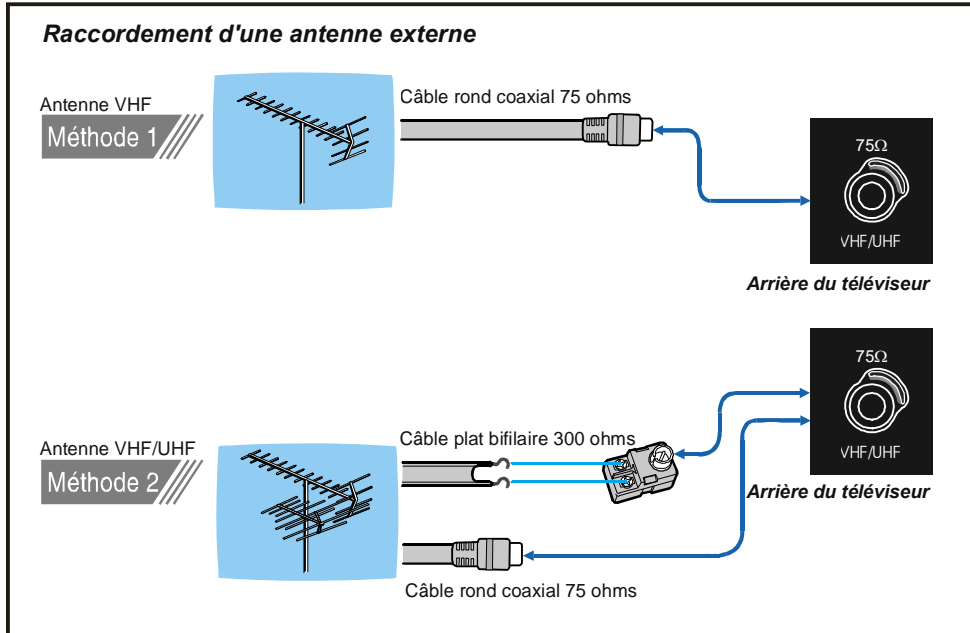

Connexions des équipements périphériques

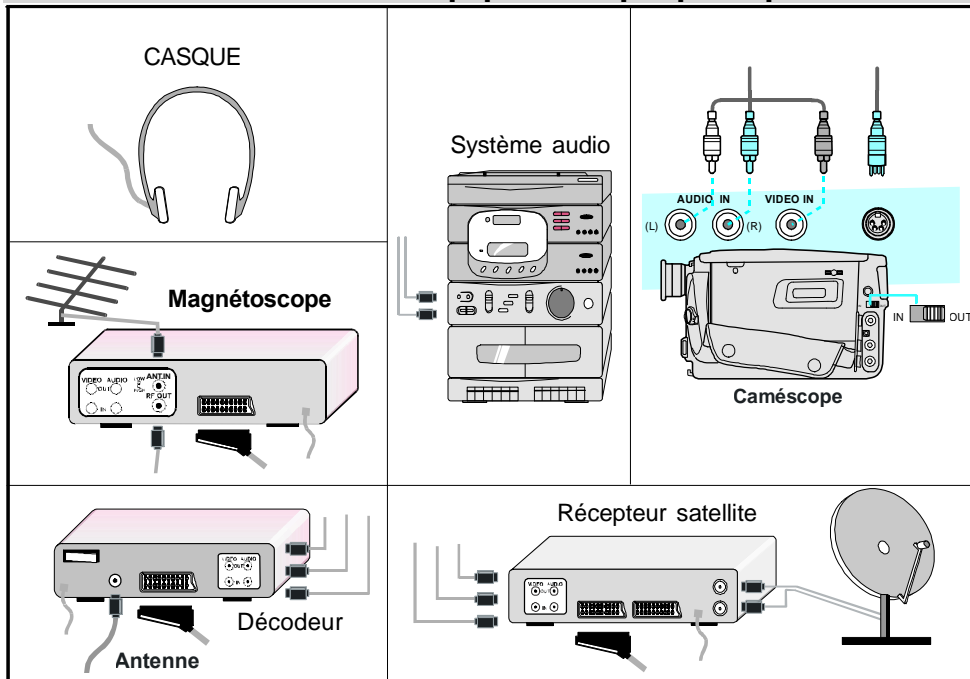

Astuces

Entretien de l'écran

Nettoyez l'écran avec un chiffon doux légèrement humide. N'utilisez pas de solvants abrasifs. Ils pourraient endommager la couche de protection de l'écran.

Les couleurs de l'image sont anormales

Pour le téléviseur :

Avez-vous sélectionné le système TV approprié ? Votre téléviseur ou votre antenne interne sont peut-être situés trop près des haut-parleurs, d'équipements audio non mis à la terre ou de lampes au néon, etc.

La montagne ou des bâtiments élevés peuvent être à l'origine d'images fantômes ou de doublement de l'image. Essayez d'améliorer la qualité de l'image en déplaçant l'antenne.

Si l'image ou le télétexte sont difficiles à discerner, vérifiez que vous avez correctement réglé la fréquence.

La qualité de l'image peut être affectée lorsque deux équipements sont connectés au téléviseur en même temps. Dans ce cas, déconnectez l'un des équipements..

Pour le moniteur :

- Vérifiez que le câble vidéo (signal) de l'écran est correctement raccordé au connecteur vidéo 15 broches du panneau arrière de l'ordinateur.
- Si vous avez utilisé un adaptateur pour connecter le connecteur du câble vidéo (signal) 15 broches de l'écran au connecteur arrière de l'ordinateur, vérifiez la configuration des broches de l'écran.

Pas d'image à l'écran

Pour le téléviseur :

L'antenne est-elle correctement connectée ? Les prises sont-elles fermement connectées au connecteur d'antenne ? Le câble d'antenne est-il endommagé ? Utilisez-vous les bonnes prises pour connecter l'antenne ? En cas de doute, consultez votre revendeur.

No Image (pas d'image) signifie que votre TV ne reçoit aucun signal. Avez-vous appuyé sur les bonnes touches de la télécommande ? Essayez encore.

Pour le moniteur :

- Vérifiez que le cordon d'alimentation de l'écran est correctement raccordé à la prise secteur ou au cordon de rallonge mis à la terre.
- L'écran est équipé d'un commutateur de mise sous tension électronique et reste éteint en cas de panne de courant. Vous devez appuyer de nouveau sur le commutateur pour allumer l'écran. Le voyant du panneau avant de l'écran doit être vert.
- Vérifiez que le câble vidéo (signal) de l'écran est correctement raccordé au connecteur vidéo 15 broches du panneau arrière de l'ordinateur.
- Vérifiez que la carte vidéo est bien installée dans son emplacement sur la carte mère de l'ordinateur.
- Vérifiez que les paramètres de contraste et de luminosité de l'écran ne sont pas réglés sur le minimum.

Son

Aucun son ne sort de l'appareil. Avez-vous coupé le son en appuyant accidentellement sur la touche "X" ? Les haut-parleurs externes sont-ils correctement raccordés au téléviseur ?

Le son ne sort que d'un seul haut-parleur. Peut-être la balance est-elle réglée sur la position extrême inverse ? Vérifiez dans le menu SON (Audio).

Télécommande

Votre téléviseur ne répond plus à la télécommande. Appuyez de nouveau sur la touche "TV" de la télécommande. Les piles sont peut-être épuisées. Dans ce cas, vous pouvez encore utiliser les touches du panneau de commande situé à droite du téléviseur.

Avez-vous sélectionné le mauvais menu ? Appuyez sur la touche "TV" pour revenir en mode TV ou appuyez sur "M" pour revenir au menu précédent.

Problème non résolu

Eteignez puis rallumez votre téléviseur. Si cela ne fonctionne pas, appelez le service de maintenance. N'essayez jamais de réparer vous-même le téléviseur.

Spécifications TECHNIQUES

STANDARDS DE RECEPTION TV

PAL SECAM B/G L/L'

CANAU

VHF (BANDE I/III)

UHF (BANDE U)

HYPERBANDE

TV CÂBLEE (S1-S20/S21-S41)

INDICATEUR DE CANAL

On Screen Display (affichage à l'écran)

ENTREE ANTENNE RF

75 ohms (non équilibrée)

TENSION DE SECTEUR

220-240 V AC, 50 Hz

AUDIO

German + Nicam Stéréo

PUISSANCE DE SORTIE AUDIO (WRMS.) (%10 THD)

2 x 8 W

CONSOMMATION ELECTRIQUE (W) (max.)

140 W

< 2,7 W (attente)

TYPE D'ECRAN

Affichage 16:9, taille de l'écran 27"

DIMENSIONS (mm)

DIMENSIONS (mm)				
P	L	H	Poids (kg)	
245	797	470	12.8	Avec pied
102	797	440	11	Sans pied

INDICE

I PULSANTI SUL TELECOMANDO	2
I PULSANTI SUL PANNELLO DI CONTROLLO	3
PREPARAZIONE	5
Funzioni	5
Misure di sicurezza	5
PRIMA DI ACCENDERE IL TELEVISORE... 7	7
Collegamento elettrico	7
Collegamenti alla presa di ingresso RF ..	7
Come collegare altri apparecchi	7
Inserimento delle pila nel corpo del telecomando	7
ACCENSIONE/SPEGNIMENTO DEL TELEVISORE	7
Per accendere il televisore	7
Per spegnere il televisore	8
FUNZIONAMENTO DEL TELEVISORE	8
A.P.S. (Sistema Di Programmazione Automatico)	8
Utilizzo dei pulsanti del televisore	8
Utilizzo del telecomando	9
SISTEMA DEI MENU	10
Menu suono	10
Menu immagine	13
Menu Caratter.	15
Menu installazione	16
Menu programmi	17
Menu Fonti esterne	19
ALTRE FUNZIONI	19
Stato TV	19
Passaggio da un programma all'altro (P<P)	19
Doppia cifra (- / - -)	20
Preferenze personali (PP)	20
Indicazione suono	20
Modalità d'immagine	20
Indicatore timer spegnimento	20
Indicazione di azzeramento volume ...	20
Nessun rilevamento di segnale (TV) .	21
Nessun rilevamento di segnale (PC) .	21
Barra del volume	21
Modalità AV	21
Segnale fuori campo	21
MODALITA' PC	21
Installazione	21
Commutazione da TV a PC	22
Menu principale in modalità PC	22
Menu suono	22
Menu immagine	22
Menu Caratter	22
Menu geometria	23
Menu fonti	23
TELEVIDEO	23
Come usare il televideo	23
Come selezionare una pagina del Televideo	23
Per selezionare la pagina Indice	24
Per Selezionare Il Televideo Con Un Programma Televisivo.....	24
Per selezionare il testo a doppia altezza .	24
Per evidenziare le informazioni "occultate"	24
Per fermare il cambio di pagina automatico	24
Per selezionare una pagina di sottoindice	24
Fasttext	25
Per uscire dal Televideo.....	25
Per visualizzare l'ora.....	25
Connessioni periferiche	25
Collegamento suono PC	25
Uso dell'Euroconnettore	26
Tramite ingresso dell'antenna	26
Decoder	26
Tv e videoregistratore	26
Riproduzione NTSC	26
Cercare e memorizzare il segnale di test del videoregistratore	26
Macchina fotografica e telecamera	27
Per collegarsi all'ingresso / (AV-3)	27
Per collegare il decoder al videoregistratore	27
Collegamento cuffie	27
Per collegare il PC	27
COLLEGAMENTI ANTENNA	28
Connessioni periferiche	28
MODALITA' DI VISUALIZZAZIONE INGRESSO PC	29
RISOLUZIONE DEI PROBLEMI	30
SPECIFICHE TECNICHE	31

I PULSANTI SUL TELECOMANDO

- ① = Stand By
- ② = Corsore su
- ③ = Corsore verso destra
- ④ **OK** = Okay (Memorizza)
- ⑤ = Info (Menu programma)
- ⑥ **0 - 9** = Ricerca diretta del programma
- ⑦ **-/-** = Doppia cifra
- ⑧ **P<P** = Programma precedente
- ⑨ **P/CH +** = Avanzamento programmi
- ⑩ = Volume +
- ⑪ = Menu TV / esci
- ⑫ = Fonte esterna
(AV-1, AV-2, AV-3, S-VIDEO, PC)
- ⑬ **Giallo (FEATURE)** = Menu funzioni
- ⑭ **Blu (INSTALL)** = Menu installazione
- ⑮ = Mantieni
- ⑯ = Aggiorna, = SENZA FUNZIONE
- ⑰ = Pagina dell'indice
- ⑱ = Rivela, **PC** = Commuta da TV a PC
- ⑲ = Ingrandisci, = Rapporto di inquadratura
- ⑲ = Mix, = PIP attivato/PIP disattivato
- ⑲ = Teletext
- ⑲ = Ora
- ⑲ **Rosso (SOUND)** = Menu suono
- ⑲ **Verde (PICTURE)** = Menu immagine
- ⑲ = Azzeramento volume
- ⑲ **I-II** = Mono/Stereo - Dual I-II
- ⑲ **-** = Volume -
- ⑲ **- P/CH** = Programmi a scalare
- ⑲ **PP** = Cambia impostazione immagine
- ⑲ **M** = Menu
- ⑲ = Corsore giù
- ⑲ = Corsore verso sinistra

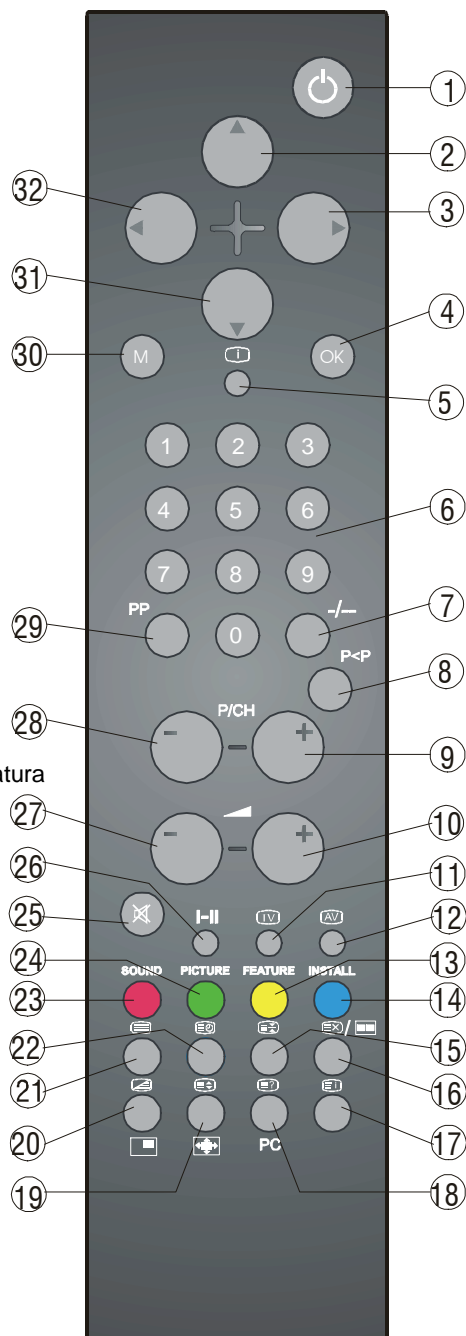

I PULSANTI SUL PANNELLO DI CONTROLLO

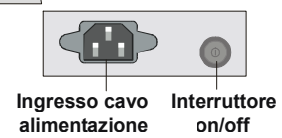
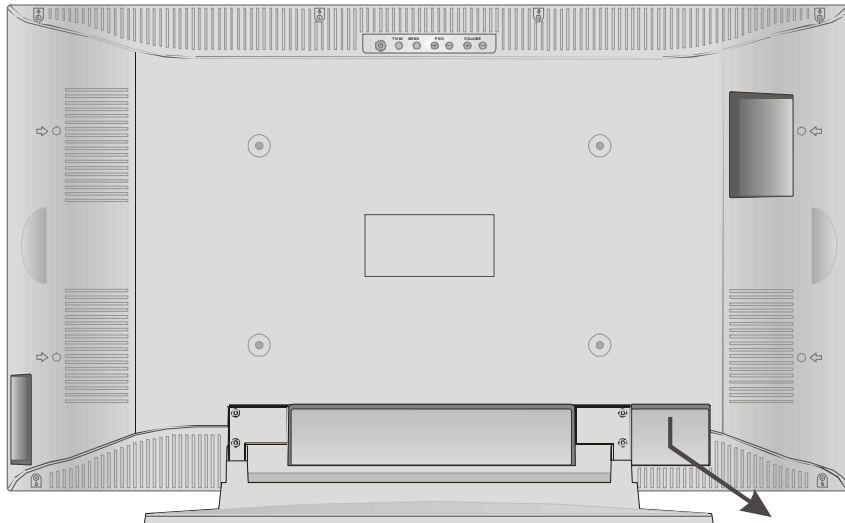

- Ⓐ Cuffie
- Ⓑ Ingresso audio (sinistra, destra)
- Ⓒ Ingresso video
- Ⓓ Ingresso S-VHS
- Ⓔ Tasto STAND BY
- Ⓕ Tasto TV/AV
- Ⓖ Tasto MENU
- Ⓗ Tasti Programma +, Programma -
- Ⓘ Tasti Volume +, Volume -
- Ⓝ Ingresso cavo alimentazione
- Ⓚ Interruttore on/off
- Ⓛ Ingresso PC
- Ⓜ Uscita linea audio sinistra (L), destra (R)
- Ⓝ Presa Scart 2 (AV-2)
- Ⓞ Presa Scart 1 (AV-1)
- Ⓟ Antenna
- Ⓡ Ingresso audio PC

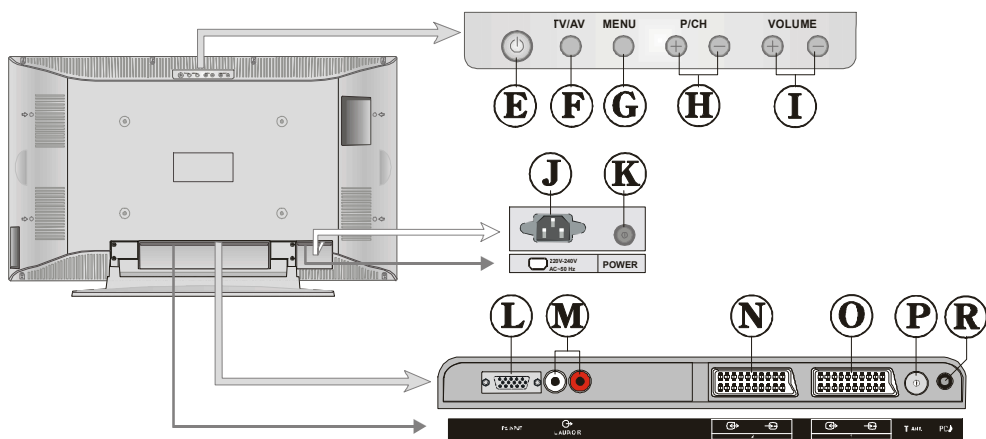
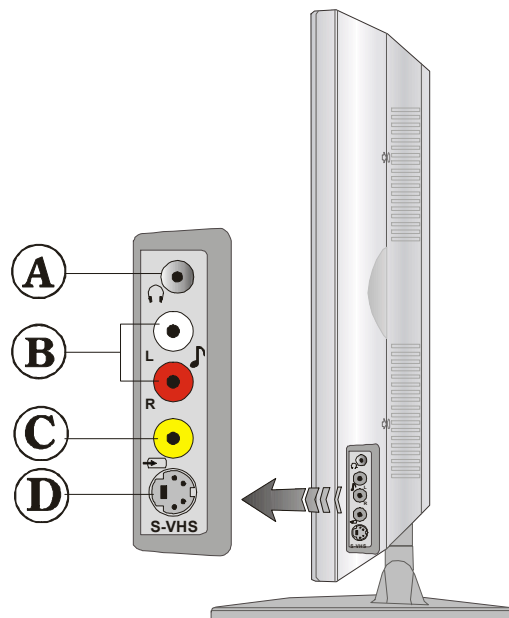

PREPARAZIONE

Posizionare lo schermo su di una superficie solida ed orizzontale come un tavolo o una scrivania. Lasciare uno spazio vuoto di almeno 10 cm intorno all'apparecchio per favorire la ventilazione. Allo scopo di evitare possibili guasti o situazioni di pericolo, non sistemare alcun oggetto sopra l'apparecchio.

Utilizzare questa apparecchiatura in climi tropicali e/o moderati.

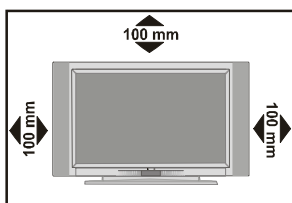

Funzioni

- Si tratta di un televisore a colori controllato da un telecomando ed un monitor per PC.
- E' possibile preimpostare 100 programmi dalle bande VHF, UHF o dai canali via cavo.
- E' possibile sintonizzarsi sui canali via cavo.
- Il controllo sul televisore viene esercitato mediante un sistema basato sui menu ed è molto semplice.
- Dispone di 2 prese Euroconnettore per apparecchi esterni (quali video, video giochi, apparecchio radio, ecc.)
- Quando viene utilizzato come monitor è necessario un connettore da 15 Pin mini D-sub per computer. (opzionale)
- Sono disponibili sistemi opzionali per il suono stereo (German o German+Nicam).
- OSD multilingue.
- Televideo (Fastext, 7 pagine)
- E' possibile collegare delle cuffie.
- Sistema di programmazione automatica.
- Tutti i programmi possono essere indicati con un nome.
- E' possibile passare da un programma all'altro tra gli ultimi due programmi visionati.
- Sintonizzazione automatica in avanti e all'indietro.
- Sleep timer (spegnimento automatico).
- Protezione famiglia

- Commutatore automatico 4:3 - 16:9
- Azzeramento automatico del volume in mancanza di trasmissione.
- Quando non viene rilevato un segnale valido, dopo 5 minuti il televisore passa automaticamente alla modalità di stand-by.
- Riproduzione di NTSC.
- Questo modello prevede come caratteristica standard la gamma universale di alimentazione elettrica.
- Immagine TV nel PC ([se disponibile l'ingresso PC](#))
- Immagine TV e PC
- Ingresso PC (fino a 1280 x 720)
- Ingresso audio PC

Misure di sicurezza

Leggere attentamente le seguenti di sicurezza precauzioni.

1. Fonte di alimentazione

L'apparecchio deve funzionare solo da un'uscita di **220-240V AC, 50 Hz**. Assicurarsi di selezionare l'impostazione corretta di voltaggio.

2. Cavo di alimentazione

Non mettere l'apparecchio, un mobile, ecc., sul cavo di alimentazione (il conduttore dell'alimentatore generale), né torcere il cavo. Maneggiare il cavo di alimentazione dalla presa. Non staccare la presa tirando il cavo e non toccare mai il cavo di alimentazione quando le mani sono umide, considerato che questo potrebbe provocare un corto circuito e shock elettrico. Non fare mai un nodo nel cavo né legarlo con altri cavi. I cavi di alimentazione devono essere instradati in modo tale da non essere calpestati.

Un cavo di alimentazione danneggiato può causare incendio o provocare uno shock elettrico. Quando è danneggiato e ha bisogno di essere cambiato, questo deve essere fatto solo da parte di personale qualificato.

3. Umidità e acqua

Non usare questo dispositivo in luoghi umidi e bagnati (evitare la stanza da bagno, il lavello nella cucina, e le vicinanze della lavatrice). Non esporre questo dispositivo alla pioggia o all'acqua, perché ciò può essere

pericoloso e non posare oggetti pieni di liquido, come vasi di fiori, su di esso. Evitare spruzzi e gocce d'acqua

Nel caso un oggetto solido o liquido dovesse cadere nell'alloggiamento, staccare il dispositivo e farlo controllare dal personale qualificato prima di farlo funzionare ulteriormente.

4. Pulizia

Prima di pulire, staccare l'apparecchio dalla presa. Non usare detergenti liquidi o aerosol. Usare un panno morbido e asciutto.

5. Ventilazione

Le fessure e le aperture sulla copertura posteriore sono destinate alla ventilazione e ad assicurare un funzionamento affidabile. Per evitare il surriscaldamento, queste aperture non devono essere bloccate o coperte in alcun modo.

6. Calore e fiamme

Il ricevitore non deve essere collocato accanto a fiamme vive o fonti di calore intenso, come un riscaldatore elettrico. Assicurarsi che nessuna fonte di fiamme vive, come candele accese, sia posta sull'apparecchio.

7. Fulmini

In caso di temporali e fulmini o quando si va in vacanza, scollegare il cavo di alimentazione dalla presa di corrente a parete.

8. Pezzi di ricambio

Quando sono richiesti dei pezzi di ricambio, assicurarsi che il tecnico del servizio abbia usato i pezzi di ricambio che sono specificati dal produttore o abbiano le stesse specificazioni dell'originale. Le sostituzioni non autorizzate possono causare incendi, shock elettrico, o altri rischi.

9. Assistenza

Per l'assistenza, rivolgersi a personale specializzato. Non togliere da soli il coperchio perché questo può avere come conseguenza shock elettrico.

ATTENZIONE: quando il dispositivo non è in funzione per lungo tempo, staccare la corrente.

Istruzioni per lo smaltimento dei rifiuti:

- La confezione e i materiali di imballaggio sono riciclabili e dovrebbero essere riciclati per primi. I materiali di imballaggio, come la pellicola di rivestimento, devono essere tenuti fuori dalla portata dei bambini.
- Le batterie, comprese quelle senza metalli pesanti, non dovrebbero essere collocate con i rifiuti domestici. Smaltire le batterie usate in modo rispettoso dell'ambiente. Cercare le normative che si applicano alla propria zona.
- La lampadina fluorescente a catodo freddo contiene una piccola quantità di mercurio; seguire le ordinanze e i regolamenti locali per lo smaltimento.
- La spina di alimentazione si usa per scollegare la TV dalla rete elettrica e quindi deve rimanere pronta all'uso.

Avvertenza: Per prevenire danni fisici, questo dispositivo deve essere saldamente fissato al pavimento/parete secondo le istruzioni di installazione.

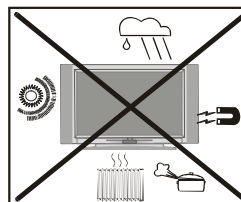

“Il pannello LCD è un prodotto di alta tecnologia con circa un milione transistor a pannello sottile che forniscono precisi dettagli dell'immagine. Di tanto in tanto, alcuni pixel non attivi possono comparire sullo schermo sotto forma di punti fissi blu, verdi o gialli. Notare che questo non ha conseguenze sul funzionamento del prodotto.”

“NON LASCIARE L'APPARECCHIO TV IN MODALITA' STAND-BY O IN FUNZIONE QUANDO SI ESCE DA CASA»

Assicurarsi che esso sia correttamente collegato a terra.

Collegare il terminale di messa a terra della TV al terminale di messa a terra presente nella presa di alimentazione usando il cavo di alimentazione in dotazione. Se la spina in dotazione non si adatta alla presa, consultare un elettricista per sostituire la presa obsoleta.



Fissare bene il cavo di messa a terra.

PRIMA DI ACCENDERE IL TELEVISORE

Collegamento elettrico

IMPORTANTE: il televisore è stato progettato per funzionare a **220-240V CA, 50 Hz**.

- Dopo aver tolto l'imballaggio lasciare che l'apparecchio televisivo raggiunga la temperatura ambiente prima di collegarlo all'alimentazione elettrica.

Collegamenti alla presa di ingresso RF

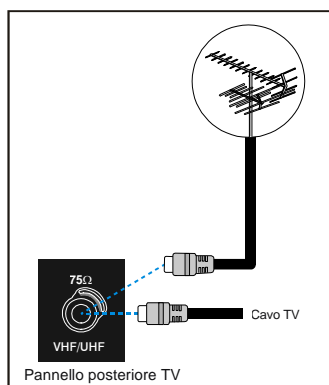

- Collegare la spina dell'antenna o del cavo TV alla presa di ingresso RF situata nella parte posteriore della TV e collegare a questa presa anche la spina del cavo che fuoriesce dalla presa di uscita TV situata negli apparecchi esterni (Videoregistratore, DVB, ecc.).

Come collegare altri apparecchi

IMPORTANTE: Spegner il televisore prima di collegare qualsiasi apparecchio esterno.

Le prese per le connessioni esterne sono sul retro e sulla parte destra della TV. Per collegare altre periferiche tramite presa scart, si faccia riferimento ai manuali delle relative periferiche.

Inserimento delle pile nel corpo del telecomando

- Togliere il coperchio pile posizionato sul retro del telecomando tirando delicatamente verso l'alto dalla parte indicata.
- Inserire due pile tipo AAA (R03) o di un tipo equivalente.
- Riposizionare il coperchio.

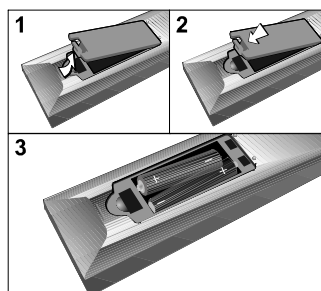

Nota: Togliere la pila dal telecomando quando questo non viene utilizzato per un lungo periodo. In caso contrario potrebbe venire danneggiato da un'eventuale perdita di liquido della pila.

ACCENSIONE/SPEGNIMENTO DEL TELEVISORE

Per accendere il televisore

Il televisore viene acceso in due passaggi:

- 1- Collegare il cavo dell'alimentazione. Premere il tasto di accensione/spegnimento (on/off) posto sul retro del televisore. Il televisore si posizionerà automaticamente in modalità di stand by e si accenderà il led rosso posto sulla parte anteriore del televisore.
- 2- Per accendere il televisore dalla modalità stand-by.

Premere un tasto numerico sul telecomando in modo da selezionare il numero di un programma, oppure

premere il tasto "⏻", "-P/CH" o "P/CH+" sul televisore, o il tasto "-P/CH" o "P/CH+" sul te-

lecomando. Così facendo comparirà sul televisore l'ultimo canale selezionato. Il televisore si accenderà e la spia da rossa diventerà verde.

Per spegnere il televisore

- Premere il tasto "stand-by" sul telecomando, in modo che il televisore passi alla modalità di stand-by e il LED VERDE diventi ROSSO

o,

premere il pulsante "⏻" posto sul televisore. Il televisore si spegnerà e il led da VERDE diverrà ROSSO.

Per spegnere completamente il televisore, premere il pulsante On/off,

oppure

scollegare il cavo dell'alimentazione dalla presa di rete.

FUNZIONAMENTO DEL TELEVISORE

È possibile far funzionare il televisore sia mediante il telecomando che utilizzando i pulsanti sull'apparecchio.

A.P.S. (Sistema Di Programmazione Automatico)

"**Tutti I Prog. Memorizzati Saranno Cancellati**" questo messaggio apparirà quando accenderete il TV per la prima volta. APS, ricerca ogni tipo di canale e trasmissione e li memorizza automaticamente, in base al sistema di trasmissione dell'area di installazione.

Per evitare che il sistema APS parta, premete il tasto "TV". Prima di tutto scegliete il "**Paese**". Premendo il tasto "Δ" o "∇", posizionarsi sull'opzione "**Lingua**" e selezionare la lingua nella quale i menu TV dovranno apparire. Non appena sarà stata cambiata la lingua, le opzioni del menu verranno mostrate nella lingua selezionata. Per selezionare "**Continua**" utilizzate i tasti "Δ" o "∇" e premete i tasti "◀" o "▶".

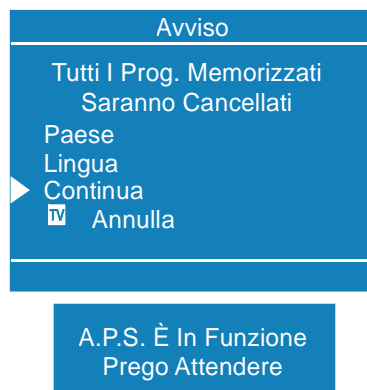

Dopo aver finiti l'APS la tabella dei programmi apparirà sullo schermo. Nella lista dei programmi potete vedere il numero dei programmi e il nome assegnatogli.

Premendo il tasto "TV" durante il funzionamento dell'A.P.S (sistema di auto programmazione), se ne interrompe il processo. Successivamente l'elenco dei programmi sullo schermo mostrerà i canali rilevati sino a quel momento.

Se non vi piace la posizione o il nome assegnato, potete cambiarli nel menu Programmi.

Utilizzo dei pulsanti del televisore

E' possibile effettuare l'impostazione del volume e la selezione dei programmi utilizzando i tasti sul pannello di controllo nella parte alta del televisore.

Impostazione del volume

- Premere il pulsante "- VOLUME" per diminuire il volume o il pulsante "VOLUME +" per aumentarlo, verrà visualizzata una barra del livello del volume (cursore) nella parte inferiore centrale dello schermo.

Scelta del programma

- Premere il pulsante "P/CH+" per selezionare il programma successivo o "- P/CH" per selezionare il programma precedente.

Accesso al menu principale

- Premere il pulsante "M" per accedere al menu principale. Una volta entrati nel menu principale, selezionare il sotto-menu utilizzando i pulsanti "-P/CH" o "P/CH+" ed entrare nel sotto-menu utilizzando i pulsanti "-VOLUME" o "VOLUME +". Per apprendere l'utilizzo dei menu consultare il capitolo Sistema dei menu.

Utilizzo del telecomando

Il telecomando del vostro televisore è progettato per il controllo di tutte le funzioni del modello da voi prescelto. Le funzioni vengono descritte in base al sistema dei menu del vostro apparecchio.

Le funzioni del sistema dei menu sono specificate nel capitolo Sistema dei menu.

Impostazione del volume

Premere il pulsante "- ▲" per abbassare il volume o il pulsante "▲ +" per aumentarlo, verrà visualizzata una barra del livello del volume (cursore) nella parte inferiore centrale dello schermo.

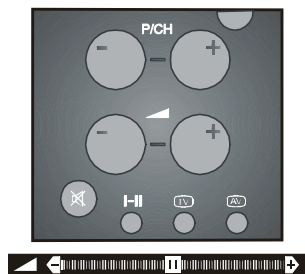

Scelta del programma

(Programma precedente o successivo)

- Premere il pulsante "-P/CH" per selezionare il programma precedente.
- Premere il pulsante "P/CH+" per selezionare il programma successivo.

Scelta del programma (accesso diretto):

Premere i pulsanti numerici sul telecomando per selezionare i programmi da 0 a 9. Il televisore si sintonizzerà sul programma selezionato. Per selezionare i programmi tra 10 e 99 si deve utilizzare il pulsante a doppia cifra "- / -".

P - - questo OSD (on screen display) viene visualizzato sulla parte superiore sinistra dello schermo.

Dopo di che, formare il numero del programma prescelto premendo consecutivamente i pulsanti numerici (ad esempio: per il programma 27, premere innanzitutto 2 e quindi 7). Se i pulsanti numerici vengono premuti con eccessivo ritardo la funzione verrà ignorata e la visualizzazione cancellata. Allo stesso modo non deve intercorrere troppo tempo tra la digitazione del primo numero e quella del secondo numero, il limite massimo è di 3 secondi.

Premere direttamente il numero del programma per selezionare programmi codificati con un solo numero.

Passaggio da un programma all'altro

- Premere il pulsante "P<P" (scambio di programma) per selezionare l'ultimo programma prescelto. Questo pulsante consente lo scambio tra gli ultimi due programmi selezionati. Ad esempio, selezionare il programma 8, quindi selezionare il programma 2. A questo punto, se si preme il pulsante "P<P" viene selezionato il programma 8; premendo nuovamente lo stesso pulsante viene selezionato il programma 2 e così via.



SISTEMA DEI MENU

Il vostro televisore è stato progettato con un sistema di menu che consente il facile utilizzo di un sistema multi-funzioni. Il controllo del televisore avviene tramite la scelta delle opzioni che appaiono sullo schermo.

Premere il tasto "M". Il menu principale verrà visualizzato nel centro dello schermo.

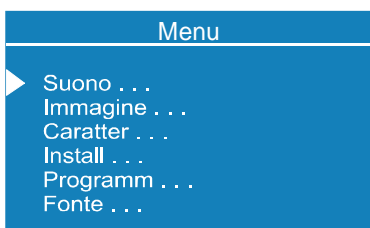

Per selezionare un sotto-menu utilizzare i pulsanti "Δ" o "∇" e premere i pulsanti "◀" o "▶" o premere direttamente il pulsante "OK".

Menu principale

Il sistema dei menu viene descritto qui di seguito.

Per il modo più veloce di accedere ai menu, premere:

- Pulsante "M", Menu principale**
- Pulsante rosso, Menu suono**
- Pulsante verde, Menu immagine**
- Pulsante giallo, Menu funzioni**
- Pulsante blu, Menu installazione**
- "i" Button, Menu programmi in modalità TV, o Menu fonti esterne in modalità AV**

Il pulsante menu ha due funzioni; la prima è quella di aprire e chiudere il "menu principale" e la seconda è di chiudere il sotto-menu e di aprire quindi il suo menu di origine.

Menu suono

Per modificare le impostazioni del suono

- Accedere al menu Suono premendo direttamente il pulsante rosso, o
- Quando si accede al menu principale, Suono risulta la prima voce. Nel menu principale, selezionare Suono utilizzando i pulsanti "Δ" o "∇", quindi accedere al menu Suono premendo il pulsante "◀", "▶" o "OK".

Impostazione del volume

Quando si accede al menu Suono, la prima opzione selezionata è Volume.

- Premere il pulsante "▶" per aumentare il volume.
- Premere il pulsante "◀" per abbassare il volume.

È anche possibile modificare direttamente le impostazioni del volume utilizzando i pulsanti "▲ +*" (per aumentare) o "- ▲" (per abbassare).



Impostazione bilanciamento

Consente di regolare la distribuzione tra gli altoparlanti di sinistra e di destra.

- Utilizzando i pulsanti "Δ" o "∇" selezionare Bilanciamento.
- Premere il pulsante "▶" per modificare il bilanciamento a destra.
- Premere il pulsante "◀" per modificare il bilanciamento a sinistra.

Quando il controllo del bilanciamento si trova al centro, il cursore viene visualizzato con una freccia.



Selezione della modalità

- Utilizzando i pulsanti " Δ " o " ∇ " selezionare Modalità.
- Premere il pulsante " \triangleleft " o " \triangleright " per modificare la modalità.

È possibile scegliere tra le modalità **Mono**, **Stereo** o **Dual (I-II)**, solamente se il canale selezionato è predisposto per la modalità prescelta.

È anche possibile modificare direttamente la modalità Suono premendo il pulsante "**I-II**" sul telecomando.



In caso di trasmissione bilingue (Suono Dual), è possibile scegliere la lingua originale o quella doppiata utilizzando l'opzione modalità.

Impostazione effetto sonoro sonoro

È possibile utilizzare questa funzione per attivare o disattivare l'effetto sonoro suono. Questa funzione verrà attivata e disattivata premendo i pulsanti " \triangleleft " o " \triangleright ". Se il sistema in uso al momento è **Mono** e l'effetto sonoro suono è **attivo**, il suono verrà percepito come se fosse **Stereo**. Se il sistema in uso al momento fosse **Stereo**, attivando questo effetto sonoro il suono risulterebbe più pro-

fondo. La sua disattivazione non produce alcun cambiamento in **Mono** e **Stereo**.



Modifica delle impostazioni suono in cuffia

- Selezionare Cuffia/Line Out utilizzando i pulsanti " Δ " o " ∇ ".
- Premere i pulsanti " \triangleleft " o " \triangleright " o direttamente il pulsante "**OK**" su **Cuffia/Line Out** per accedere al menu **Cuffia/Line Out**. Questo è un sotto-menu del menu Suono e tutte le opzioni di questo sotto-menu funzionano come le stesse del menu Suono.



Impostazione volume Cuffia/Line Out

- Quando si accede al menu suono Cuffia/Line Out, la prima opzione selezionata sarà Volume.
- Premere il pulsante " \triangleright " per aumentare il volume.
- Premere il pulsante " \triangleleft " per abbassare il volume.

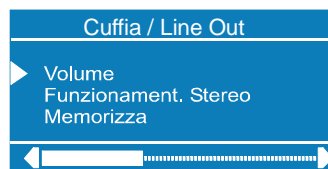

Impostazione modalità suono Cuffia/Line Out

- Selezionare Cuffia/Line Out utilizzando i pulsanti "△" o "▽".

La modalità suono in atto verrà modificata premendo i pulsanti "<" o ">" (ad esempio: se la modalità suono in atto è stereo, sarà mono o vice versa).

In caso di trasmissione bilingue è possibile scegliere nuovamente la lingua originale o quella doppiata utilizzando la modalità menu. È così possibile che, mentre qualcuno ascolta la lingua originale dagli altoparlanti, qualcun altro possa ascoltare nelle cuffie la lingua doppiata.

Per memorizzare le impostazioni

- Premere il pulsante "OK" sul telecomando per memorizzare direttamente le impostazioni.

o,

- Selezionare la memoria premendo il tasto "△" o "▽". Premere i tasti "<", ">" o "OK" per memorizzare l'attuale volume delle Cuffia/Line Out ed il suono. I valori memorizzati saranno validi per tutti i programmi.

Equalizzatore

- Selezionare Equalizzatore utilizzando i pulsanti "△" o "▽".
- Premere i pulsanti "<" o ">" o premere direttamente il pulsante "OK" per accedere al sotto-menu Equalizzatore.

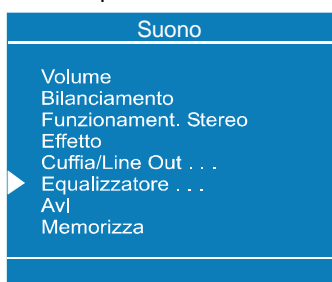

Alla voce Modalità ci sono cinque opzioni predefinite ed una da definirsi da parte dell'utente. Queste sono Utente, Basso, Pop, Rock, Jazz e Classica. Le opzioni predefinite non possono essere modificate dall'utente. Se si desidera modificare uno dei valori di frequenza delle opzioni predefinite, la Modalità deve essere commutata su opzione dell'Utente. ("USER")

Le 5 voci della modalità sono disponibili per regolare le impostazioni audio i 5 valori di frequenza: 120 Hz, 500 Hz, 1,5 KHz, 5 KHz e 10 KHz. Per modificare i valori delle 5 opzioni frequenza, selezionare una delle opzioni con i pulsanti "△" o "▽", quindi premere ">" per aumentare il valore o "<" per diminuirlo. Nella posizione centrale, il cursore viene visualizzato con una freccia.

Per memorizzare le impostazioni Equalizzatore, premere i pulsanti "<" o ">" o premere direttamente il pulsante "OK" sull'opzione "Memorizza".

Durante il procedimento di memorizzazione tutte le voci vengono memorizzate, inoltre l'informazione della modalità Utente non va perduta. In altre parole, quando verrà selezionata di nuovo la modalità utente, dopo la memorizzazione della Modalità con una delle opzioni predefinite, verranno impostati i valori frequenza definiti dall'utente.

Impostazione AVL

- Selezionare AVL utilizzando i pulsanti "△" o "▽".
- Questa funzione verrà attivata o disattivata premendo i pulsanti "<" o ">".

La funzione di limitazione automatica del volume (AVL) normalizza il suono per ottenere

un livello fisso di emissione tra i programmi che dispongono di differenti livelli di suono.



Per memorizzare le impostazioni

- Quando il cursore si trova su una qualsiasi voce che non dispone di sotto-menu, premere il pulsante **"OK"** sul telecomando per memorizzare direttamente le impostazioni.

o,

- Premere i pulsanti " \triangleleft " o " \triangleright " sull'opzione **"Memorizza"** per memorizzare le impostazioni del menu Suono.



Menu immagine

- Per accedere direttamente al menu Immagine, premere il pulsante verde, o
- Premere il pulsante **"M"**, si accede così al menu principale. Nel menu principale selezionare **"Immagine"** utilizzando i pulsanti " \triangle " o " ∇ ", quindi accedere al menu Immagine premendo i pulsanti " \triangleleft " o " \triangleright ".

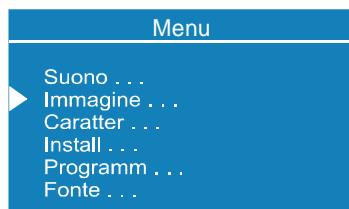

Impostazione luminosità

- Una volta entrati nel menu immagine, Luminosità è la prima voce che si presenta.
- Premere il pulsante " \triangleright " per aumentare la luminosità.
- Premere il pulsante " \triangleleft " per abbassare la luminosità.



Impostazione contrasto

- Selezionare Contrasto utilizzando i pulsanti " \triangle " o " ∇ ".
- Premere il pulsante " \triangleright " per aumentare il livello del contrasto.
- Premere il pulsante " \triangleleft " per abbassare il livello del contrasto.



Impostazione colore

- Selezionare Colore utilizzando i pulsanti " \triangle " o " ∇ ".
- Premere il pulsante " \triangleright " per aumentare il livello del colore.
- Premere il pulsante " \triangleleft " per abbassare il livello del colore.



Impostazione definizione

- Selezionare Definizione utilizzando i pulsanti "△" o "▽".
- Premere il pulsante "▷" per aumentare il livello di cresta.
- Premere il pulsante "◁" per abbassare il livello di cresta.



Modo Immagine:

- Usare "△" o "▽" bottone sceglie il modo di immagine.
- Premere "◁" o "▷" e scegliere imp. immagine. L'impostazione immagine può essere regolata: **Auto, 4:3, 16:9, Cinema, Subtitle, Zoom o Panorama.**



Impostazione riduzione rumore

- Con i tasti "△" o "▽" selezionare Riduzione rumore
- Premere i tasti "◁" o "▷" per selezionare il

livello di riduzione rumore "Spento" o "Minimo" o "Medio" o "Massimo", poi selezionare "Memorizza" e premere i tasti "◁" o "▷" per salvare la vostra impostazione

Nota 1 :

Con un livello di segnale RF basso la funzione di Riduzione di Rumore non è efficace. Se il menu viene tolto, l'effetto di questa funzione è visto. Con un segnale RF normale, l'impostazione della riduzione di rumore è evidente.

Nota 2 :

Se la riduzione di rumore è regolata a livello massimo alcune deformazione dell'immagine possono accadere. Se la riduzione di rumore è regolata a metà o al minimo, l'immagine migliorerà.



Impostazione colore-Tinta

(Nel corso del sistema di riproduzione NTSC, questa indicazione compare nella modalità AV solamente quando la fonte video NTSC è in uso. In caso contrario, l'opzione Colore-Tinta non è visibile nel menu Immagine.):

- Selezionare Colore-Tinta utilizzando i pulsanti "△" o "▽".
- Premere il pulsante "▷" per aumentare il livello di colore-tinta.
- Premere il pulsante "◁" per abbassare il livello di colore-tinta.

Il valore centrale è indicato con una freccia.



Per memorizzare le impostazioni

- Quando il cursore si trova su una qualsiasi voce che non dispone di sotto-menu, premere il pulsante **"OK"** sul telecomando per memorizzare direttamente le impostazioni.

o,

- Premere i pulsanti "**<**", "**>**" o **"OK"** sull'opzione **"Memorizza"** per memorizzare le impostazioni del menu Immagine.

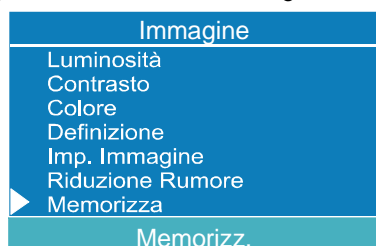

Menu Caratter.

- Premere il pulsante Giallo per accedere direttamente al menu Caratter., o
- Premere il pulsante **"M"**, si accede così al menu principale. Nel menu principale selezionare "Caratter." utilizzando i pulsanti "**Δ**" o "**∇**", quindi accedere al menu Funzioni premendo i pulsanti "**<**" o "**>**".

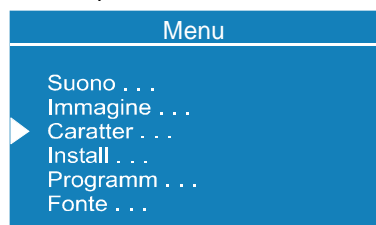

Timer spegnimento

Una volta entrati nel menu Funzioni, **Timer spegnimento** è la prima opzione selezionata. Utilizzare i pulsanti "**<**" o "**>**" per modificare i valori del timer spegnimento tra **Spegnimento, 0:15, 0:30, 0:45, 1:00, 1:15, 1:30, 1:45 e 2:00.**

Se il timer di spegnimento è attivato viene visualizzato con lo stato del televisore nella parte superiore destra dello schermo.

0:15

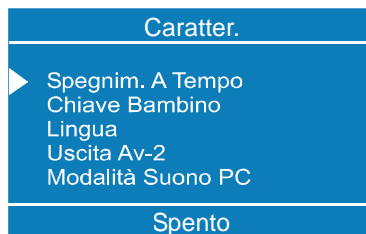

Quando l'ora del timer spegnimento è stata impostata, il televisore entra automaticamente nella modalità di stand-by.

Blocco bambini

E' possibile utilizzare questa opzione per evitare che i bambini cambino i programmi o le impostazioni ecc... senza il telecomando.

Il blocco bambini può essere acceso (On) o spento (Off) con i tasti "**<**" o "**>**". Quando è selezionato Off non vi sarà nessuna differenza nel funzionamento del televisore. Quando viene selezionato On, il televisore può essere controllato solo tramite il telecomando. In questo caso i tasti del pannello di controllo ad eccezione del tasto "**⏻**" sulla parte superiore della TV non funzionano.

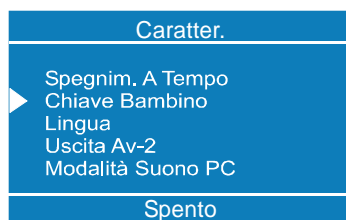

Selezione Menu lingua

Il Menu lingua può essere selezionato premendo i pulsanti "**<**" o "**>**" sulla voce **Lingua**.

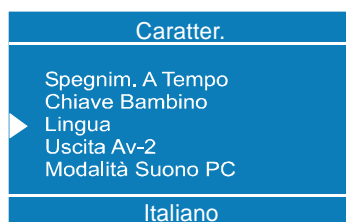

Uscita Av-2

Dall'uscita Av-2; sono disponibili TV, AV-1 o AV-3. E' possibile scegliere TV, AV-1 o AV-3 premendo il tasto "<" o ">" su "Uscita Av-2".



Modalità Suono PC

Il suono del PC può essere selezionato premendo i pulsanti "<" o ">" sulla voce **Modalità Suono PC**.

È possibile selezionare il suono proveniente dal televisore, da TV, AV-1, AV-2, AV-3 o PC da ascoltare nella modalità PC.



Per memorizzare le impostazioni

Nel menu Funzioni tutte le impostazioni vengono memorizzate automaticamente.

Menu installazione

- Premere il pulsante Blu per accedere direttamente al menu Installazione, o
- Premere il pulsante "M", si accede così al menu principale. Nel menu principale selezionare "Installazione" utilizzando i pulsanti "Δ" o "∇", quindi accedere al menu Installazione premendo i pulsanti "<" o ">".

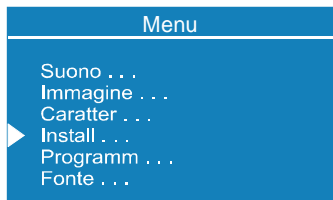

Quando viene selezionata una voce qualsiasi sul menu di installazione tramite il tasto "Δ" o "∇", la voce selezionata viene evidenziata sulla barra inferiore. I cambiamenti tramite la pressione del tasto "<" o ">" saranno visibili unicamente per via dell'evidenziazione della voce selezionata sulla barra inferiore.

Per selezionare i programmi

Per selezionare il numero di un programma, è possibile utilizzare i pulsanti "<" o ">", i pulsanti numerici o il pulsante a doppia cifra con i pulsanti numerici .

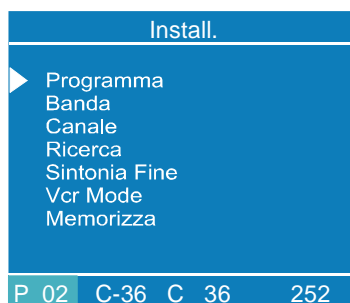

Per selezionare la banda

Si può scegliere la banda "C" o "S" con i pulsanti "<" o ">".

Per selezionare il canale

Il **Canale** può essere cambiato tramite i pulsanti "<" o ">", i pulsanti numerici o il pulsante a doppia cifra con i pulsanti numerici .

Per la banda C,

01 - 83, *EUROPA OCCIDENTALE*.

Per la banda S,

01 - 41, *per tutte le tabelle dei canali*.

Per selezionare Ricerca

Per avviare il procedimento di ricerca, premere il pulsante ">" per la ricerca in avanti e il pulsante "<" per la ricerca all'indietro. Se viene rilevato un segnale o si arriva alla fine della banda a ricerca effettuata, premere i pulsanti "<" o ">" per continuare il procedimento di ricerca. Per arrestarlo in qual-

siasi momento, premere nuovamente i pulsanti " \triangleleft " o " \triangleright ".

Per selezionare Sintonizzazione fine

È possibile utilizzare il procedimento di Sintonizzazione fine per la regolazione ottimale (dopo la regolazione approssimativa), se non si è soddisfatti dell'immagine sullo schermo.

Utilizzare i pulsanti " \triangleleft " o " \triangleright " sulla voce **Sintonizzazione fine** finché non si ottiene sullo schermo la migliore immagine possibile.

Normalmente il cursore per affinare la ricezione è situato nella parte sinistra dello scorrimento ed è indicato da una freccia.

Impostazione modalità VHS (Videoregistratore)

- Questa voce è visibile nelle modalità TV, AV-1, AV-2, S-VHS, RGB.
- Qualora si desideri guardare con il **Videoregistratore** una trasmissione registrata su una di queste modalità, è consigliabile impostare la modalità del **Videoregistratore** su "Acceso". Per fare ciò, quando il cursore si trova sulla voce corrispondente, premere i tasti " \triangleleft " o " \triangleright ".
- Qualora si desideri guardare un **DVD**, è necessario che questa voce sia disattivata, "Spento", perché il **DVD** non è una fonte esterna simile al VHS e, per poterla guardare al meglio, la modalità VHS deve essere impostata su "Spento".

Per memorizzare le impostazioni

- Premere il pulsante "**OK**" sul telecomando per memorizzare direttamente le impostazioni.
- o,
- Premere i pulsanti " \triangleleft ", " \triangleright " o "**OK**" sull'opzione Memorizza per memorizzare le impostazioni del menu Installazione.

I menu Installazione nella modalità AV è come segue.

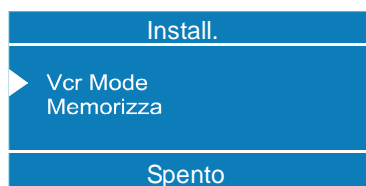

Menu programmi

- Premere il pulsante "**i**" nella modalità TV per accedere direttamente al menu Installazione, o
- Premere il pulsante "**M**", si accede così al menu principale. Nel menu principale selezionare "Programmi" utilizzando i pulsanti " \triangle " o " ∇ ", quindi accedere al menu Programmi premendo i pulsanti " \triangleleft " o " \triangleright ".

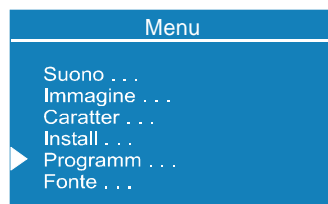

Muovendo il cursore in quattro direzioni, è possibile raggiungere 20 programmi nella stessa pagina. Scorrendo le pagine verso l'alto e verso il basso con i pulsanti di navigazione, è possibile selezionare tutti i programmi nella modalità TV (esclusa la modalità AV).

Tramite l'azione del cursore, la selezione dei programmi viene effettuata automaticamente. Per la selezione dei programmi è anche possibile utilizzare i pulsanti numerici e a doppia cifra. Anche in questo modo la selezione dei programmi avviene automaticamente. Anche lo Stato del televisore viene modificato dalla selezione dei programmi. Quando si utilizza il pulsante doppia cifra per selezionare un programma, l'OSD dello Stato del televisore viene visualizzato con la scritta "P- -" nella quale vengono visualizzati i numeri digitati.

Il numero dei programmi va da 00 a 99. Il nome del programma dispone di 4 caratteri.

Dopo il procedimento di memorizzazione automatica i nomi dei programmi sono impostati a:

- Ricerca canale "C-01" o "S-01" (banda e numero di canale) o nome del canale sintonizzato se è stato definito.

Programm.		P 02	
01	C-01	11	----
▶02	C-02	12	----
03	C-03	13	----
04	C-04	14	----
05	S-01	15	----
06	S-02	16	----
07	----	17	----
08	----	18	----
09	----	19	----
10	----	20	----
Nome		Inserisci	
Cancella		Memo.Auto.	

In fondo al menu c'è una sezione di funzioni per l'ordinamento dei programmi. Ogni funzione viene attivata al un pulsante colorato (vedi sopra). **Nome** consente di modificare il nome del programma. Con **Cancella** è possibile cancellare i programmi prescelti. La sezione **Inserisci** serve per inserire programmi nello spazio di altri. Selezionando la sezione **Automemorizza (Memo. Auto)**, diventa disponibile il menu di memorizzazione automatica.

Nome:

Per cambiare il nome di un programma prestabilito, selezionare il programma e premere il pulsante **Rosso (Nome)**. La prima lettera del nome selezionato inizia a lampeggiare. Per modificare questa lettera si possono utilizzare i pulsanti "△" o "▽" e per selezionare le altre lettere si devono utilizzare i pulsanti "◀" o "▶". Se il cursore si trova sull'ultima lettera del nome del programma, premendo il pulsante "◀" si riporta il cursore all'inizio. Nel caso contrario, se il cursore si trova all'inizio del nome del programma, premendo il pulsante "▶" si sposta il cursore alla fine.

Dopo averlo modificato, il nome viene memorizzato premendo il pulsante **Rosso**

(**Memorizza**). Dopo aver attivato il procedimento del nome, i procedimenti "**Inserisci**", "**Cancella**" e "**Automemorizza (Memo. Auto)**" vengono disattivati, mentre resta valida l'opzione "**Cancella**". Questa opzione cancella il procedimento, se non si vuole memorizzare il nuovo nome. L'opzione di cancellazione viene attivata premendo il pulsante **Blu**.



Inserisci:

Quando viene premuto il pulsante **Verde (Inserisci)**, le funzioni "**Nome**", "**Automemorizza (Memo. Auto)**" e "**Cancella**" sono eliminate, il programma selezionato (A) viene visualizzato con una freccia. D'ora in avanti la selezione automatica viene cancellata. Per mezzo dei pulsanti di navigazione lo spazio del programma prestabilito (B) può essere selezionato e premendo nuovamente il pulsante verde l'inserimento avviene in quello spazio (B).

Premere il pulsante **Blu** per attivare la funzione "**Cancella**" nel procedimento "**Inserisci**".

Cancella:

Il pulsante Giallo attiva il procedimento "**Cancella**", (le funzioni "**Nome**", "**Inserisci**" e "**Automemorizza (Memo. Auto)**" sono inattive). Premendo nuovamente il pulsante Giallo si elimina il programma selezionato dall'elenco programmi ed i programmi sottostanti avanzano di uno. Premendo il pulsante blu si cancella il procedimento "**Cancella**" attivato.

"Automemorizza" (Memo. Auto):

Premere il pulsante Blu per accedere al menu di memorizzazione automatica. Per conoscere le caratteristiche di questa funzione consultare "**Automemorizza (Memo. Auto)**" qui di seguito.

La funzione di memorizzazione automatica ricerca e memorizza automaticamente tutti i canali sul vostro televisore, secondo il sistema di trasmissione programmi della vostra area.



Innanzitutto scegliere il "Paese" utilizzando i pulsanti "◀" o "▶".

Per cancella "Automemorizza" prima di iniziare, premere il pulsante "TV". Per selezionare "Continua" utilizzare i pulsanti "△" o "▽" e premere i pulsanti "◀" o "▶".

Una volta terminata la memorizzazione automatica, comparirà sullo schermo un elenco dei programmi. In questo elenco sono visualizzati i numeri dei programmi ed i nomi loro assegnati.

Se non si è d'accordo con le posizioni e/o i nomi dei programmi, è possibile modificarli nel menu Programmi.

Menu Fonti esterne

È possibile commutare il televisore nelle modalità AV premendo direttamente il pulsante "AV" o selezionando il menu Fonti esterne nel menu principale.

In modalità AV, si può anche far passare la TV in modalità TV o altre modalità AV selezionando dal menu origine dal menu principale o premendo direttamente il tasto "i".

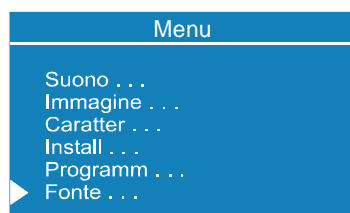

Nel menu principale, utilizzare inizialmente i tasti "△" o "▽", quindi i tasti "◀" o "▶" per entrare nel menu Fonti esterne. In questo menu, spostare il cursore tramite i tasti "△"

o "▽" e quindi premere il tasto OK o "◀" o "▶" quando il cursore si trova sulla voce desiderata. La modalità selezionata compare automaticamente sullo schermo.

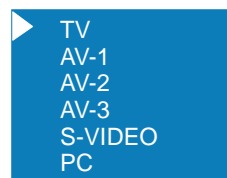

ALTRE FUNZIONI

Stato TV

Il numero del programma, il nome del programma (o AV), (che appaiono sullo schermo in alto a sinistra) ed il timer di spegnimento (se abilitato, mostra il tempo residuo sullo schermo in alto a destra). Anche l'indicatore del suono ed il tipo d'immagine appaiono insieme con essi e vengono mostrati per 3 secondi a seguito di un cambio di programma.

P 01 Numero del programma

PR 01 Nome del programma (4 lettere)

Queste diciture su schermo (OSD) appaiono quando si inserisce un nuovo programma premendo un tasto numerico oppure premendo il tasto "P<P", "-P/CH", "P/CH+", "TV", "AV" o "i".

Passaggio da un programma all'altro (P<P)

Questo pulsante viene utilizzato per ritornare al programma precedentemente selezionato. Premendo ripetutamente "P<P" è possibile passare da uno all'altro dei due programmi selezionati per ultimi.



Doppia cifra (- / - -)

Questo OSD viene visualizzato al posto dell'indicazione del numero del programma quando viene premuto il pulsante "Doppia cifra".

P - -

Dopo di che, per accedere a un programma, si devono digitare due cifre consecutivamente. Se i pulsanti numerici vengono premuti con eccessivo ritardo la funzione verrà ignorata e la visualizzazione cancellata. Allo stesso modo non deve intercorrere troppo tempo tra la digitazione del primo numero e quella del secondo numero, il limite massimo è di 3 secondi.

Preferenze personali (PP)

Tutti i valori preimpostati verranno recuperati quando viene premuto "PP".

PP

Indicazione suono

Le indicazioni alternative sono Mono, Stereo, Dual I e Dual II. Questa indicazione viene visualizzata sotto il numero del programma sullo schermo. Il pulsante "I-II" viene utilizzato per scegliere tra Mono e Stereo o tra Dual I e Dual II.

MONO

In trasmissione Mono e in mono forzato (per trasmissione Stereo).

STEREO

In trasmissione Stereo.

DUAL I

Se viene rilevata una trasmissione dual. Dual I viene selezionata per default e può essere selezionata anche dopo Dual II con il telecomando.

DUAL II

Se Dual II viene selezionata dal telecomando.



Modalità d'immagine

Le diciture su schermo (OSD) relative al tipo d'immagine appaiono quando viene premuto il tasto "P/CH". Il tipo d'immagine può essere modificato nella modalità **Auto**, **4:3**, **16:9**, **Cinema**, **Subtitle**, **Zoom** o **Panorama** premendo il tasto "P/CH".

Indicatore timer spegnimento

Appare sullo schermo in alto a destra quando si inserisce un nuovo programma premendo un tasto numerico oppure premendo il tasto "P<P", "-P/CH", "P/CH+", "TV", "AV" o "E". Quando è attivato il timer di spegnimento, l'indicatore appare insieme allo stato TV e scompare dopo 3 secondi.

All'ora impostata sul timer di spegnimento la TV va automaticamente nella modalità d'attesa (stand-by).

0:15

Indicazione di azzeramento volume

È situata nella metà superiore dello schermo quando è attivata e vi rimane fino alla sua disattivazione.



Per eliminare l'azzeramento esistono due alternative; la prima è di premere il pulsante "X", il volume viene così riportato al valore precedente e la seconda è di aumentare il livello del volume, partendo così dal livello minimo da aumentare. Abbassando il livello del volume nello stato di azzeramento, questo non verrà disattivato, si abbasserà sola-

mente il livello del volume. Se l'azzeramento del volume viene disattivato dopo aver abbassato il livello del volume, il livello risulterà abbassato.

Nessun rilevamento di segnale (TV)

Se non viene rilevato alcun segnale valido per 5 minuti, il televisore passa alla modalità di stand-by a meno che nel frattempo non avvenga il rilevamento di un segnale valido o di un impulso dal telecomando.

Dopo un impulso proveniente dal telecomando (se è attivato il timer nessun-segnale) il timer si ferma e, se nuovamente non viene rilevato alcun segnale, viene attivato nuovamente a 5 minuti iniziando il conto alla rovescia dopo 3 secondi.

Non valido in modalità AV.

4:31

Nessun rilevamento di segnale (PC)

Se nel corso di 1 minuto non viene rilevato alcun segnale l'apparecchio passa alla modalità stand by. Per accendere l'apparecchio premere il tasto "Stand by".

Nessun segnale rilevato

Come l'ultima funzione di stato, il sistema si avvia dal televisore o dal PC, qualunque fosse lo stato prima dello stand by o dello spegnimento. Tener presente che gli ingressi SCART hanno la precedenza sia sul televisore che sul PC.

Barra del volume

Viene visualizzata nella metà inferiore dello schermo. Quando si invia un comando relativo al volume (premendo "▲ -" o "▲ +" sul telecomando o sul pannello frontale) e nessun menu è attivo, la barra rimane sullo schermo per 3 secondi dopo l'ultimo impulso ricevuto o finché non viene ricevuto un altro comando nel frattempo.



Modalità AV

Premendo il pulsante "AV" è possibile commutare il televisore nelle modalità AV. Premendo questo pulsante il televisore passerà consecutivamente in una delle modalità opzionali AV: AV-1, AV-2, AV-3, S-VIDEO, PC.

Per uscire dalla modalità AV, premere i pulsanti numerici "TV" o P/CH+ / P/CH-.

Segnale fuori campo

Quando il segnale di ingresso PC non è supportato da un televisore LCD-TFT, viene visualizzato un messaggio del tipo "Segnale fuori portata" e lo schermo resta vuoto.

Segnale fuori portata

Se non viene rilevato alcun segnale valido per 5 minuti il sistema va in modalità Stand By.

MODALITA' PC

Installazione

- Togliere l'alimentazione sia al computer che al monitor prima di effettuare qualsiasi collegamento.
- Collegare il terminale del cavo segnale al connettore a 15 pin sulla parte posteriore del computer.

Sub connettore a 15 pin Mini D

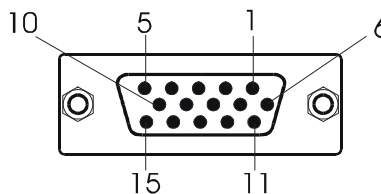

- Stringere le viti del cavo del monitor finché i connettori non sono fissati accuratamente (stringere solamente a mano).
- Se viene utilizzato il sistema operativo Windows su un PC con scheda video compatibile Plug&Play della Microsoft, il vostro sistema selezionerà la sincronizzazione più appropriata per il vostro monitor.

Commutazione da TV a PC

Premere il tasto PC per commutare direttamente nella modalità PC.

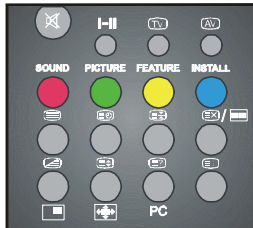

Menu principale in modalità PC

Accedere al menu principale premendo il pulsante "M" sul telecomando.

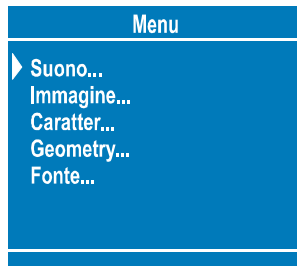

Menu suono

Selezionare "Sound (suono)" nel menu principale utilizzando il tasto "△" o "▽", quindi entrare nel menu Suono premendo i tasti "◀", "▶" o "OK".

Le voci di questo menu sono descritte nella pagina 12 per l'avvio del menu Suono.

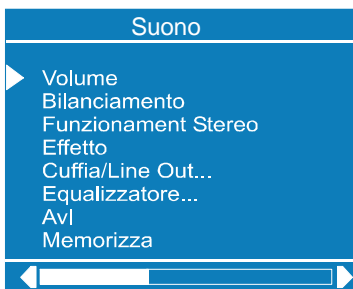

Menu immagine

Nel menu principale, selezionare "Picture (immagine)" utilizzando il tasto "△" o "▽", quindi entrare nel menu Immagine premendo i tasti "◀", "▶" o "OK".

Tutta la regolazione in questo menu eccetto il Modo di Immagine è identico alla regolazione ha definito il menu di Immagine di TV cominciare sulla Pagina 15. il modo di immagine può essere regolato al Auto, 4:3 e 16:9 nel modo di Computer.

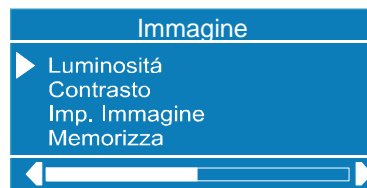

Menu Caratter

Nel menu principale selezionare "Feature (Caratter)" utilizzando il tasto "△" o "▽", quindi entrare nel menu Caratter premendo i tasti "◀", "▶" o "OK".

Le voci di questo menu sono descritte alla pagina 17 avviamento menu Caratter.



UONERIA PC:

Questa voce seleziona la fonte audio per la modalità PC tra le seguenti opzioni: AV-1, AV-2, AV-3, PC, TV. Tuttavia quando appare un riquadro (PIP) con il bordo verde, il suono viene convertito in ciò che appare nel PIP stesso. Quando il PIP viene chiuso o quando viene disattivato facendo tornare blu il bordo, il suono torna alla modalità di suoneria PC.

Menu geometria

Il menu geometria non è disponibile quando non c'è un segnale PC valido.

Nel menu principale, selezionare **"Geometry (geometria)"** utilizzando il tasto "△" o "▽", quindi entrare nel menu Geometria premendo i tasti "◀", "▶" o **"OK"**.

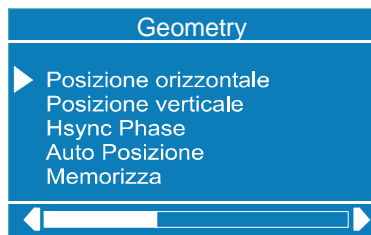

Regolare la posizione orizzontale o verticale o la fase Hsync utilizzando il tasto "◀", "▶".

E' possibile regolare la posizione direttamente con "Auto position".

Selezionare "Auto position" utilizzando il tasto "△" o "▽", o premendo il tasto "◀" o "▶".

Nella parte bassa del menu compare la scritta "Wait (attendere)". Dopo alcuni secondi la geometria dello schermo viene regolata automaticamente.

Attenzione: Per una regolazione adeguata si raccomanda di effettuare la regolazione automatica della posizione con l'immagine a schermo pieno.

Per memorizzare questa regolazione del menu selezionare "Store (memorizza)" utilizzando il tasto "△" o "▽", quindi premere il tasto OK, nella parte bassa del menu compare per pochi secondi la scritta "Stored (memorizzato)".

Menu fonti

Nel menu principale selezionare "Source (fonte)" utilizzando il tasto "△" o "▽", quindi entrare nel menu Fonti premendo i tasti "◀" o "▶" o **"OK"**.



Selezionare le fonti disponibili di TV, AV-1, AV-2, AV-3, S-VIDEO o PC premendo i tasti "◀", "▶" o **"OK"**.

TELEVIDEO

Il televideo è un sistema di informazioni in grado di visualizzare testi sullo schermo del vostro televisore. Usando il sistema di informazioni televideo, potete visualizzare una pagina di informazioni relativa a argomenti disponibili in un elenco di contenuti (indice). Nella modalità televideo non è in funzione l'OSD.

Il contrasto, la luminosità o il colore non sono regolabili. Il volume si può invece regolare.

Come usare il televideo

- Selezionare un'emittente su cui viene trasmesso il televideo.



- Premere il pulsante **"☰"** (TELEVIDEO). Normalmente compare sullo schermo l'elenco dei contenuti (indice).

Come selezionare una pagina del Televideo

- Comporre il numero della pagina di Televideo desiderata usando i tasti numerici.

Il numero della pagina selezionata viene visualizzato in alto a sinistra dello schermo e il contatore della pagina effettuerà una ricerca fino a localizzare il numero di pagina richiesto. Localizzata la pagina, essa verrà visualizzata sullo schermo.

- Premendo il pulsante "P/CH +", si sposterà il televideo in avanti di una pagina alla volta.
- Premendo il pulsante "- P/CH", si sposterà il televideo indietro di una pagina alla volta.



Per selezionare la pagina Indice

- Per selezionare la pagina dell'indice (di solito la pagina n. 100), premere il pulsante "EI".

Per Selezionare Il Televideo Con Un Programma Televisivo.

- Premete il tasto "TV". Il televideo e' sovrapposto al programma che state vedendo.
- Premete "TV" ancora per ritornare alla pagina di Televideo.

Per selezionare il testo a doppia altezza

- Premere il pulsante "E↑" per visualizzare a doppia altezza il testo sulla metà superiore della pagina.
- Premere nuovamente il pulsante "E↓" per visualizzare a doppia altezza il testo sulla metà inferiore della pagina.
- Premere ancora una volta il pulsante "E↔" per visualizzare l'intera pagina ad altezza normale.

Per evidenziare le informazioni "occultate"

- Premendo il pulsante "E?" una volta, si evidenzierà la pagina con le risposte a quiz o a giochi.
- Premendo nuovamente il pulsante "E?" le risposte verranno nuovamente occultate.

Per fermare il cambio di pagina automatico

La pagina selezionata può contenere più informazioni di quanto sia possibile visualizzare sullo schermo. Il resto delle informazioni viene visualizzato dopo un certo lasso di tempo.

- Premendo il pulsante "E⊞", si arresta il cambio automatico di pagina.
- Premendo "E⊞" ancora una volta, si consente la visualizzazione della pagina successiva.

Per selezionare una pagina di sottoindice

Le pagine di sottoindice sono sottosezioni di pagine televideo molto lunghe che possono essere visualizzate solo una sezione alla volta.

- Selezionare la pagina televideo richiesta.
- Premere il pulsante "E⊞".
- Il numero di pagina di sottoindice richiesta si seleziona premendo in numeri corrispondenti della pagina, di quattro cifre (es. 0001).
- Se la pagina di sottoindice non viene visualizzata entro breve tempo, premere il pulsante "E⊞". Sullo schermo apparirà il programma TV.
- Quando la pagina di sottoindice selezionata è stata trovata, il numero della pagina di televideo viene visualizzato nell'angolo in alto a sinistra della schermata.
- Premere il pulsante "E⊞" per visualizzare la pagine di Televideo selezionata.

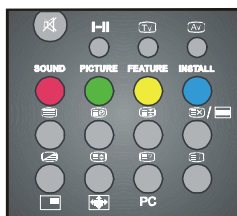

Fasttext

(Utilizzabile se il vostro televisore è dotato della funzione FASTTEXT)

Il vostro CTV è provvisto del sistema Televideo 7 pagine. Quando viene selezionata una delle 7 pagine in memoria, il sistema la visualizzerà automaticamente, senza doverla cercare.

- Premere il pulsante "**P/CH +**" per avanzare di una pagina alla volta.
- Premere il pulsante "**- P/CH**" per tornare indietro di una pagina alla volta.

Per Fasttext

Il titolo dell'argomento per le informazioni può essere di un particolare colore.

- Premere il pulsante appropriato, **Rosso**, **Verde**, **Giallo** o **Blu** in modo da raggiungere velocemente la pagina corretta.

Per TOP text

Questo vale solo se il Vs. Tv è dotato del TOP text. Il modo TOP text sarà attivato automaticamente a seconda della trasmissione. (opzionale)

- se è presente una trasmissione TOP text i tasti colorati appariranno in fila.
- se la trasmissione TOP text non è presente, non appariranno

L'intestazione delle informazioni potrà essere in un riquadro colorato.

Nel modo TOP I comandi "**-P/CH**" o "**P/CH+**" selezioneranno rispettivamente la pagina successiva o precedente. Se la trasmissione TOP text non è disponibile, nel caso di utilizzo di questi comandi, le pagine gireranno a caso.

Per esempio la pagina 100 appare come se fosse maggiore della pagina 199.

Per uscire dal Televideo

- Premere i pulsanti "**TV**". La schermata tornerà alla modalità TV.

Per visualizzare l'ora

- Mentre state guardando un programma TV dotato di televideo, premete il pulsante "**⌚**". Le informazioni sull'ora attuale, provenienti dal Televideo, verranno visualizzate nell'angolo a destra in alto dello schermo finché non vengono premuti i pulsanti "**⌚**", "**AV**" o "**M**".
- Se il programma che si sta guardando non ha la trasmissione Televideo, non verrà visualizzata alcuna informazione.

Connessioni periferiche

Esiste una vasta gamma di dispositivi audio e video che può essere collegata alla Vostra TV.

I diagrammi di connessione alla fine di questo capitolo mostrano dove devono essere collegati i diversi dispositivi sul retro della TV.

Collegamento suono PC

- Collegare l'uscita Audio PC alla presa TFT ingresso Audio PC con il cavo di collegamento stereo.
- Nel menu principale selezionare "Feature (funzione)" utilizzando il tasto "**△**" o "**▽**", quindi entrare nel menu Funzioni premendo i tasti "**<**" o "**>**" o "**OK**". Portarsi su "PC Sound Mode (modalità suono PC)" utilizzando il tasto "**△**" o "**▽**" e selezionare **PC** dalle opzioni TV, AV-1, AV-2, AV-3 e PC utilizzando i tasti "**<**" o "**>**" o "**OK**".
- **Source** (fonte) potrebbe anche essere selezionata come **PC** nel menu principale.

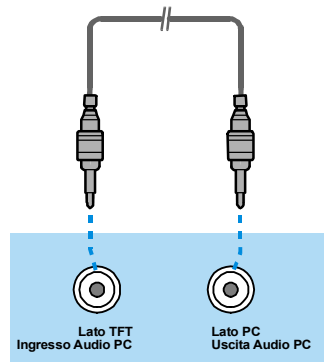

Uso dell'Euroconnettore

L'apparecchio televisivo dispone di due prese per Euroconnettore. Qualora si desideri collegare al televisore delle periferiche (ad es. video, decoder, ecc.) che dispongano di Euroconnettore, utilizzare l'ingresso SCART.

Quando un dispositivo esterno è collegato tramite prese per Euroconnettore, il televisore viene automaticamente commutato nella modalità AV. In questo caso, se entrambe le prese sono collegate, SCART-1 ha la precedenza.

Tramite ingresso dell'antenna

Se si desidera collegare al televisore un apparecchio esterno, per es. videoregistratore o decoder, ma questo non è dotato di Euroconnettore, lo stesso dovrà essere collegato alla presa dell'antenna (ANT) sul televisore.

Se il videoregistratore è collegato tramite la presa dell'antenna, si consiglia di utilizzare il Programma n. 0.

Decoder

La TV via cavo offre un'ampia scelta di programmi. Molti sono gratis, altri a pagamento. Questo significa che bisogna abbonarsi alle società di emittenza per ricevere i relativi programmi. Queste società vi forniranno un decoder che consentirà di accedere alla loro programmazione.

Per ulteriori informazioni, chiedete al vostro rivenditore o consultate il manuale fornito con il vostro decoder.

Collegare con un'antenna un decoder al televisore

- Collegare il cavo dell'antenna

Collegare senza antenna un decoder al televisore

- Collegare il decoder al televisore con un eurocavo (Cavo con jack RCA) all'Esterna (Jack RCA) (opzionale). Se il decoder è dotato di Euroconnettore / Jack RCA, si ottiene una qualità d'immagine migliore collegando un eurocavo (Cavo con jack RCA) all'Esterna (Jack RCA) (opzionale).

Tv e videoregistratore

- Collegare i cavi dell'antenna.

È possibile ottenere una migliore qualità dell'immagine collegando anche un eurocavo alla **presa ESTERNA**.

Riproduzione NTSC

Collegare il videoregistratore NTSC ad uno dei due Euroconnettori sul retro del televisore.

Quindi premere il tasto "AV" per selezionare AV-1 o AV-2.

Cercare e memorizzare il segnale di test del videoregistratore

- Togliere il cavo dell'antenna dalla presa "ANT" del videoregistratore.
- Accendere il televisore e regolare il Videoregistratore sul segnale di Test. (Vedere il manuale del vostro apparecchio).
- Cercare il segnale di prova del videoregistratore così come sono stati cercati e memorizzati i segnali televisivi. Consultare i capitoli Installazione, Ricerca e Memorizzazione canali TV. Memorizzare il miglior segnale nel programma 0.
- Quando si è memorizzato il segnale di test, reinserire il cavo dell'antenna nella presa "ANT" del videoregistratore.

Macchina fotografica e telecamera

Per collegarsi all'ingresso / (AV-3)

Collegare la macchina fotografica o la telecamera alla parte destro del televisore.

- Collegare il vostro apparecchio al televisore attraverso gli ingressi **VIDEO** (giallo), **AUDIO R** (rosso) e **AUDIO L** (bianco). Si devono collegare le spine agli ingressi dello stesso colore.

Per collegare il decoder al videoregistratore

Alcuni videoregistratori hanno uno speciale Euroconnettore per il decoder.

- Collegare un eurocavo all'Euroconnettore del decoder e allo speciale Euroconnettore del videoregistratore. Consultare anche il manuale del videoregistratore.
- Per collegare il videoregistratore al televisore, consultare il capitolo TV e videoregistratore.

Se si vogliono collegare altri apparecchi al televisore, chiedere al vostro rivenditore.

Collegamento cuffie

Per collegare le cuffie utilizzare l'apposita presa stereo sul lato destro del televisore.

Per collegare il PC

Collegare il monitor PC con il cavo a 15 pin per PC al connettore a 15 pin sulla parte posteriore del computer. Per ulteriori dettagli sull'installazione consultare **Installazione** nella modalità PC.

Collegamento a un ingresso S-VIDEO

Collegare l'apparecchio fotografico o la telecamera alla parte destro del televisore.

- Collegare l'attrezzatura al televisore tramite l'ingresso S-VIDEO sulla parte destro utilizzando i cavi S-VIDEO.

COLLEGAMENTI ANTENNA

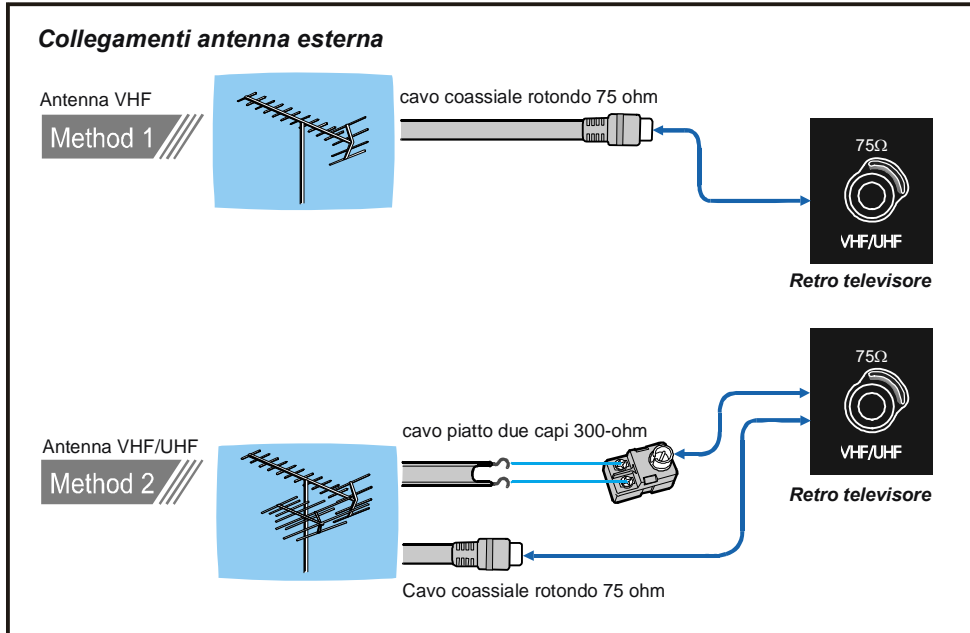

Connessioni periferiche

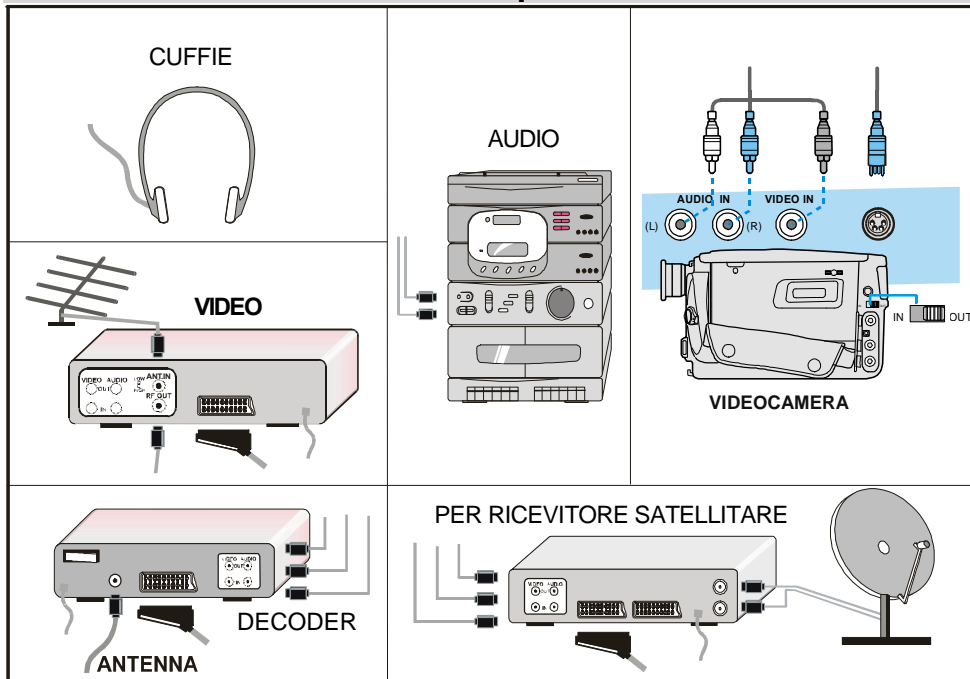

MODALITA' DI VISUALIZZAZIONE INGRESSO PC

Il visualizzatore ha una risoluzione massima di 1366 x 768, sync. verticale gamma di frequenza di 50-75 Hz e un sync. orizzontale gamma di frequenza di 30-69KHz.

La seguente tabella è un'illustrazione di alcune delle tipiche modalità di visualizzatore video.

Modalità	Risoluzione		Frequenza	
	Orizzontale	Verticale	Oriz. (kHz)	Vert. (Hz)
1	640	400	31.5	70
2	640	480	31.5	60
3	640	480	37.9	72
4	640	480	37.5	75
5	720	400	31.5	70
6	800	600	35.2	56
7	800	600	37.9	60
8	800	600	48.1	72
9	800	600	46.9	75
10	1024	768	48.4	60
11	1024	768	56.5	70
12	1024	768	60.0	75
13	1280	720	44.8	60
14	1280	768	47.8	60
15	1366	768	47.8	60

La risoluzione originaria del Pannello TFT-LCD Panel è 1366 x 768. Pertanto si consiglia di utilizzare una Modalità 15 per ottenere la migliore qualità di visualizzatore d'ingresso PC.

RISOLUZIONE DEI PROBLEMI

Pulizia dello schermo

Pulire lo schermo con panno morbido leggermente inumidito. Non usare solventi abrasivi poiché possono danneggiare lo strato coprente dello schermo televisivo.

Colori anomali dell'immagine sullo schermo

Per il televisore:

È stato selezionato il sistema TV corretto? L'apparecchio televisivo o l'antenna portatile sono posizionati troppo vicini agli altoparlanti, a un apparecchio audio privo di messa a terra o a luci al neon, ecc.?

Montagne o edifici alti possono essere la causa di una visione doppia o imprecisa dell'immagine. A volte è possibile migliorare la qualità dell'immagine direzionando diversamente l'antenna.

L'immagine o il Televideo sono indistinguibili? Controllare se è stata inserita la frequenza corretta.

La qualità dell'immagine può deteriorarsi quando sono collegati contemporaneamente al televisore due apparecchi esterni. In tal caso, scollegare uno degli apparecchi esterni.

Per il monitor:

- Controllare che il cavo Video (segnale) proveniente dal display sia stato collegato correttamente e saldamente al connettore Video da 15 pin sul pannello posteriore del computer.
- Se è stato utilizzato un adattatore per adattare il connettore cavo Video (segnale) da 15 pin dal display al connettore sul pannello posteriore del computer, controllare la corrispondenza dei pin del display.

Nessuna immagine visualizzata sullo schermo

Per il televisore:

L'antenna è collegata correttamente? Le spine sono saldamente collegate con la presa dell'antenna? Il cavo dell'antenna è danneggiato? Le spine utilizzate per collegare l'antenna sono di tipo adatto? In caso di dubbio consultare il rivenditore.

No Image (nessuna immagine) significa che il televisore non riceve alcuna trasmissione. Sono stati premuti i tasti giusti sul telecomando? Ritentare.

Per il monitor:

- Controllare che il cavo di alimentazione del display sia stato saldamente collegato nella presa a muro o a una prolunga provvista di messa a terra o una morsettiera.
- Il display è dotato di interruttore per alimentazione elettrica, resterà spento in caso di mancanza di corrente. È necessario spingere nuovamente il pulsante dell'interruttore per dare corrente al display. Controllare che il LED sulla parte frontale del display sia verde.
- Controllare che il cavo Video (segnale) proveniente dal display sia stato collegato correttamente e saldamente al connettore Video da 15 pin sul pannello posteriore del computer.
- Controllare che la scheda Video sia ben inserita nel suo alloggiamento nella scheda madre del computer.
- Controllare che le regolazioni della Luminosità e/o del Contrasto del display non siano state abbassate ai livelli minimi.

Suono

Non viene percepito alcun suono. È stato per caso interrotto l'audio premendo il tasto? Gli altoparlanti esterni sono collegati al televisore?

Il suono proviene solamente da uno degli altoparlanti. Il bilanciamento è impostato al punto estremo di un'unica direzione? Consultare il menu SUONO.

Telecomando

Il televisore non reagisce più agli impulsi del telecomando. Premere ancora una volta il tasto TV sul telecomando. Forse le pile sono scariche. Se lo sono, è possibile continuare ad utilizzare i tasti sul pannello di controllo nella parte alta del televisore.

E' stato selezionato il menu sbagliato? Premere il tasto TV per ritornare alla modalità TV o premere M per ritornare al menu precedente.

Nessuna soluzione:

Accendere e spegnere il televisore. Se non si ottengono risultati, chiamare il personale di assistenza; non tentare mai di riparare da soli il televisore.

SPECIFICHE TECNICHE

SISTEMA STANDARD DI TRASMISSIONE TV

PAL SECAM B/G L/L'

RICEZIONE CANALI

VHF (BANDA I/III)

UHF (BANDA U)

HYPERBAND

TV VIA CAVO (S1-S20/S21-S41)

INDICATORE DEI CANALI

Sullo schermo (On Screen Display)

INGRESSO ANTENNA

75 Ohm (non bilanciata)

TENSIONE D'ESERCIZIO

220-240V CA, 50 Hz.

AUDIO

German + Nicam Stereo

POTENZA USCITA AUDIO (W_{RMS}) (%10 THD)

2 x 8

POWER CONSUMPTION (W) (max.)

140 W

< 2,7 W (standby)

SCHERMO

Visualizzazione 16:9, dimensioni dello schermo 27" pollici.

DIMENSIONI (mm)

DIMENSIONI (mm)				
D	L	H	Peso (kg)	
245	797	470	12.8	Con base
102	797	440	11	Senza base

Contents

Remote Control Buttons	2	PC MODE	22
Control Panel Buttons	3	Installation	22
Preparation	5	Switching from TV to PC.....	22
Installation Of The TFT TV To The Wall	5	Main Menu in PC mode:	22
Features	7	Sound Menu	22
Safety Precautions	7	Picture Menu.....	22
Before Switching on your TV	8	Feature Menu:.....	22
Power connection	8	Geometry Menu:	23
Connections to the RF input socket	8	Source Menu:	23
How to connect other devices	8	Teletext	23
Inserting batteries in the remote control handset	8	To operate Teletext	23
Switching the TV ON/OFF	9	To select a page of Teletext	23
To switch the TV on	9	To Select Index Page	24
To switch the TV off	9	To Select Teletext with a TV Programme	24
Operating the TV	9	To Select Double Height Text	24
A.P.S. (Automatic Programming System) ..	9	To Reveal "concealed" Information	24
Operating with the buttons on the TV set	10	To Stop Automatic Page Change.....	24
Operating with Remote Control	10	To Select a Subcode Page	24
Menu System	11	Fasttext	24
Sound Menu	11	To exit Teletext.....	25
Picture Menu	14	To Display the Time	25
Feature Menu	15	Peripheral Equipment Connections	25
Installation Menu	16	PC Sound Connection	25
Programme Menu	18	Via the Euroconnector	25
Source Menu	19	Via Ant Input	25
Other Features	20	Decoder.....	25
TV Status	20	TV and Video Recorder	26
Programme Swap (P<P)	20	Playback NTSC	26
Double-digit (- / - -)	20	Search for and store the test signal of the video recorder.....	26
Personal Preferences (PP)	20	Camera and Camcorder	26
Sound Indicator	20	Connect the decoder to the video recorder.....	26
Picture Mode	20	Connecting Headphones.....	26
Sleep Timer Indicator	21	Connecting the PC	26
Mute Indicator	21	Antenna Connections	26
No-Signal Detection (TV)	21	Peripheral Equipment Connections	26
No-Signal Detection (PC)	21	PC INPUT TYPICAL DISPLAY MODES	29
Volume Bar	21	Tips	29
AV Modes	21	Specifications	30
Signal Out Of Range	21		

Remote Control Buttons

- ① = Stand By
- ② = Cursor Up
- ③ = Cursor Right
- ④ **OK** = Okey (Store)
- ⑤ = Info (Program Menu)
- ⑥ **0 - 9** = Direct Program
- ⑦ **-/-** = Double Digit
- ⑧ **P<P** = Previous Programme
- ⑨ **P/CH +** = Programme Up
- ⑩ = Volume +
- ⑪ = TV / Quit Menu
- ⑫ = External Source
(AV-1, AV-2, AV-3, S-VIDEO, PC)
- ⑬ **Yellow (FEATURE)** = Feature Menu
- ⑭ **Blue (INSTALL)** = Installation Menu
- ⑮ = Hold
- ⑯ = Update, = No Function
- ⑰ = Index Page
- ⑱ = Reveal, **PC** = Switch from TV to PC
- ⑲ = Expand, = Picture mode
- ⑳ = Mix, = No Function
- ㉑ = Teletext
- ㉒ = Time
- ㉓ **Red (SOUND)** = Sound Menu
- ㉔ **Green (PICTURE)** = Picture Menu
- ㉕ = Mute
- ㉖ **I-II** = Mono/Stereo - Dual I-II
- ㉗ = Volume -
- ㉘ **- P/CH** = Programme Down
- ㉙ **PP** = Personal Preference
- ㉚ **M** = Menu
- ㉛ = Cursor Down
- ㉜ = Cursor Left

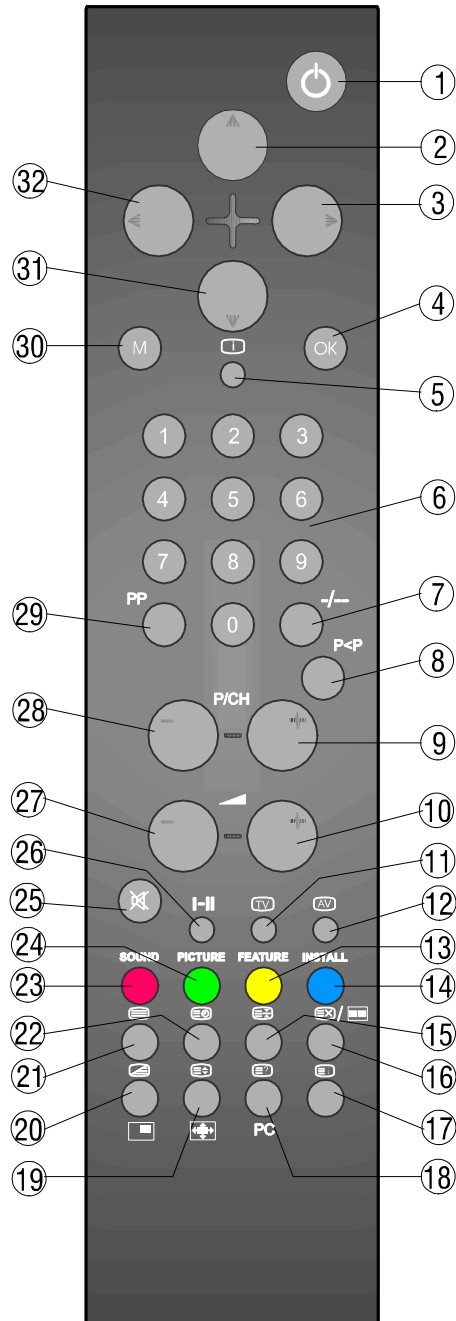

Control Panel Buttons

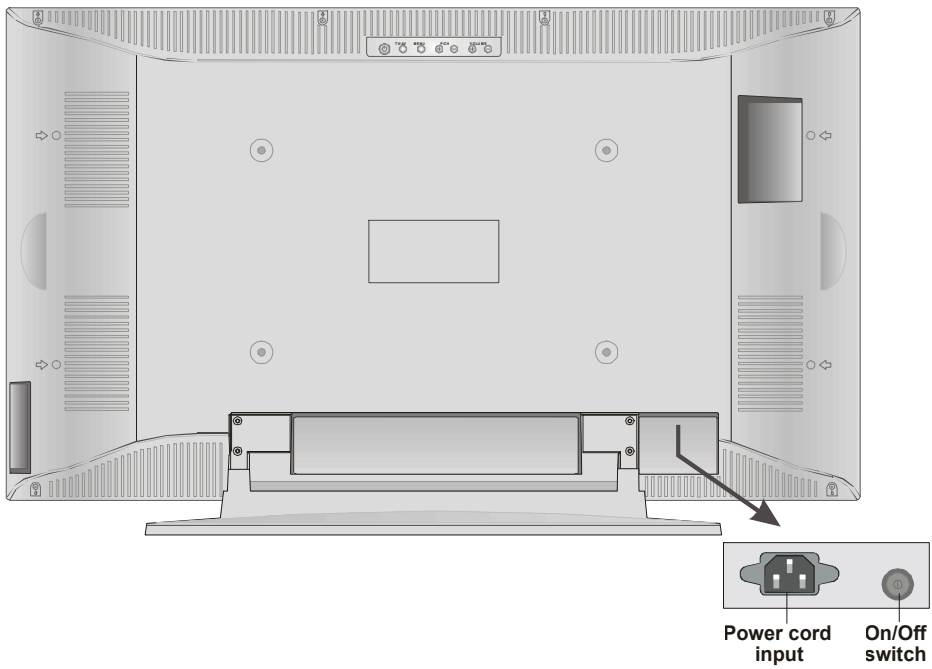

- Ⓐ Headphone
- Ⓑ Audio Input (Left, Right)
- Ⓒ Video Input
- Ⓓ S-VHS Input
- Ⓔ STAND BY button
- Ⓕ TV/AV button
- Ⓖ MENU button
- Ⓗ Program Up, Program Down buttons
- Ⓘ Volume Up, Volume Down buttons
- Ⓙ Power cord input
- Ⓚ On/Off switch
- Ⓛ PC Input
- Ⓜ Audio Line Out L, R
- Ⓝ Scart Socket 2 (AV-2)
- Ⓞ Scart Socket 1 (AV-1)
- Ⓟ Antenna
- Ⓡ PC Audio In

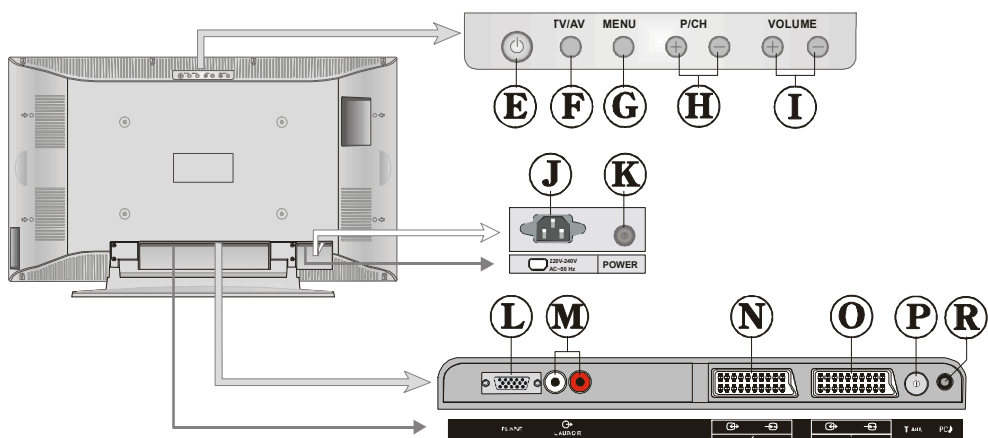
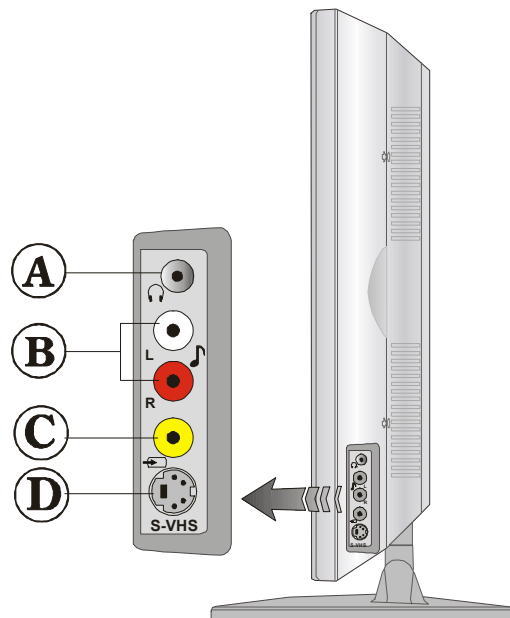

Preparation

Install Display on solid horizontal surface such as a table or desk.

For ventilation, leave a space of at least 10 cm free all around the set. To prevent any fault and unsafe situations, please do not place any objects on top of the set.

This apparatus can be used in tropical and/or moderate climates.

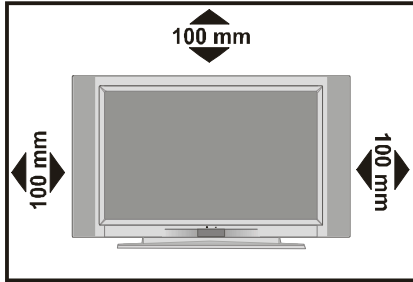

Installation Of The TFT TV To The Wall

1- To install the TFT TV on the wall, first of all, foot assembly should be removed. (Figure 1). Unscrew the 4 screws (M4 x 6) that attach the foot assembly to the TFT panel and remove the foot assembly from the TFT panel.

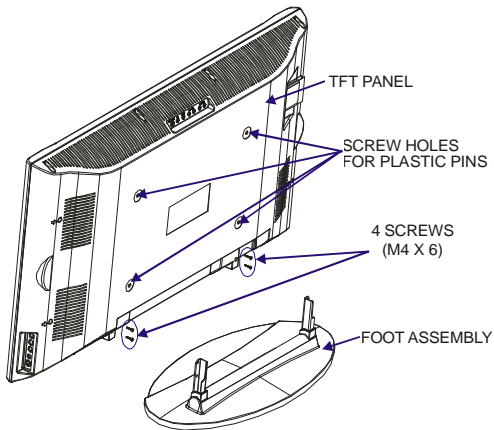

FIGURE 1

2- Place the 4 plastic pins to the circular screw holes at the rear of the TFT and screw them to the TFT panel with 4 (M6 x 20) screws.

3- Install the wall hanger as in figure 2 to the wall with 4 anchors (M7 x 30) and 4 screws (M4 x 30).

Decide the place on the wall where the TFT panel would be placed. Level and mark with a pencil the 4 mounting points on the wall hanger. Drill pilot holes for the plastic anchors and then fix the wall hanger with 4 screws (M4 x 30).

4- Raise the TFT panel and hang it to the holes on the wall hanger from the 4 hanging screws at the rear of the TFT panel.

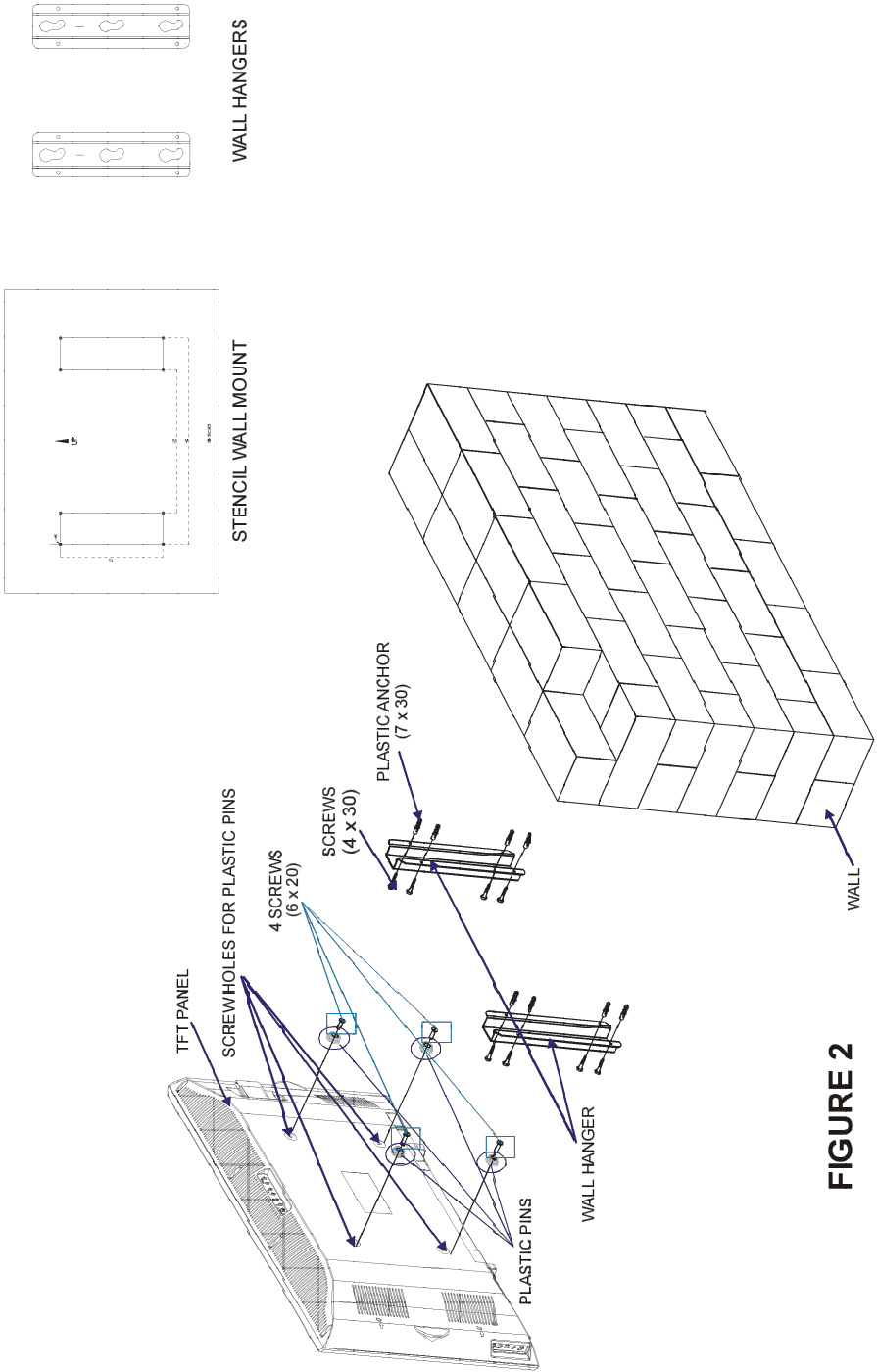

FIGURE 2

Features

- It is a remote controlled colour television and PC monitor.
- 100 programmes from VHF, UHF bands or cable channels can be preset.
- It can tune cable channels.
- Controlling the TV is very easy by its menu driven system.
- It has 2 pieces of Euroconnector socket for external devices (such as video, video games, audio set, etc.)
- Optional stereo sound systems (German or German+Nicam) are available.
- Multilanguage OSD.
- Teletext (Fastext, 7 pages).
- It is possible to connect headphone.
- A.P.S. (Automatic programming system)
- PLL (Channel Search)
- All programmes can be named.
- Programme swapping between last watched two programmes.
- Forward or backward automatic tuning.
- Sleep timer.
- Child lock
- Auto, 4:3, 16:9, Cinema, Subtitle, Zoom and Panorama modes.
- Automatic sound mute when no transmission.
- When no valid signal is detected, after 5 minutes the TV switches itself automatically to stand-by mode.
- NTSC Playback.
- TV Picture in PC (if PC input available)
- TV Picture and PC
- PC input (Support Up to 1280 x 720)
- PC Audio input

Safety Precautions

1. Power Source

The receiver should be operated only from a **220-240V AC, 50 Hz.** outlet. Ensure you select the correct voltage setting for your convenience.

2. Power Cord

The power supply cord should be placed so that it is not likely to be walked on or pinched by items placed upon them or against it. Pay particular attention to cord where it enters the plug, power outlet, and the point where it exits from the receiver.

3. Moisture and Water

Do not use this equipment in a humid and damp place (avoid the bathroom, the sink in the kitchen, and near the washing machine). Do not expose this equipment to rain or water, as this may be dangerous and do not place objects filled with liquids on.

4. Cleaning

Before cleaning, unplug the adaptor from the main supply, outlet. Do not use liquid or aerosol cleaners. Use soft and dry cloth.

5. Ventilation

The slots and openings on the receiver are intended for ventilation and to ensure reliable operation. To prevent overheating, these openings must not be blocked or covered in anyway.

6. Lightning

In case of storm and lightning or when going on holiday, disconnect the power cord from the wall outlet.

7. Replacement Part

When replacement parts are required, be sure the service technician has used replacement parts which are specified by the manufacturer or have the same specifications as the original one. Unauthorised substitutions may result in fire, electrical shock, or other hazards.

8. Servicing

Please refer all servicing to qualified personnel. Do not remove cover as this may result in electric shock.

9. Naked Flame Sources

Do not place naked flame sources on the apparatus.

WARNING: When the device is not in use for a long time, disconnect from power.

Instructions for waste disposal:

- Packaging and packaging aids are recyclable and should principally be recycled. Packaging materials, such as foil bag, must be kept away from children.
- Battery, including those which is heavy metal-free, should not be disposed of with household waste. Please dispose of used battery in an environmentally sound manner. Find out about the legal regulations which apply in your area.
- Cold cathode fluorescent lamp in LCD PANEL contains a small amount of mercury, please follow local ordinances or regulations for disposal.

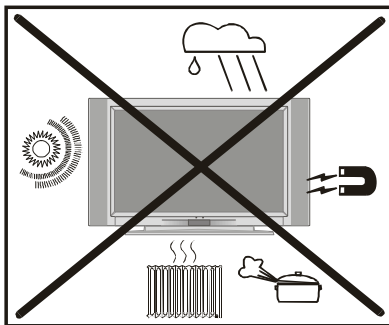

"DO NOT LEAVE YOUR TV AT STAND-BY OR OPERATING WHEN YOU LEAVE YOUR HOUSE"

"The LCD panel is very high technology product with about a million thin film transistors, giving you fine picture details. Occasionally, a few non-active pixels may appear on the screen as a fixed point of blue, green or red. Please note that this does not affect the performance of your product."

Before Switching on your TV

Power connection

IMPORTANT: The TV set is designed to operate on **220-240V AC, 50 Hz.**

- After unpacking, allow the TV set to reach the ambient room temperature before you connect the set to the mains.

Connections to the RF input socket

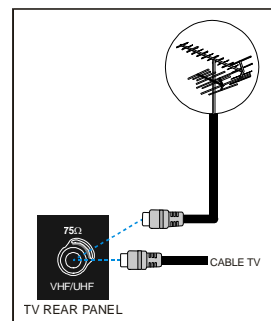

- Connect the aerial or cable TV plug to the RF input socket located at the back of the TV and connect the cable plug coming out from the TV out socket located at the devices (VCR, DVB etc.) to this socket as well.

How to connect other devices

IMPORTANT: Switch off the TV before connecting any external device.

Sockets for external connections are at the back and right side of the TV. For connection of other devices via Euroconnector refer to the manuals of the related devices.

Inserting batteries in the remote control handset

- Remove the battery cover located on the back of the handset by gently pulling upwards from the indicated part.
- Insert two AAA (R03) or equivalent type of batteries inside.
- Replace the battery cover.

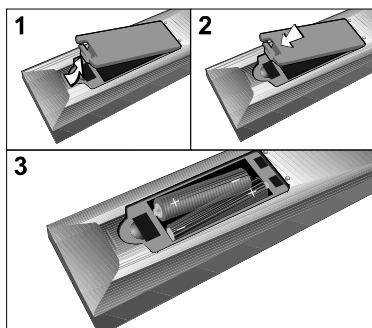

NOTE: Remove the batteries from remote control handset when it is not to be used for a long period. Otherwise it can be damaged due to any leakage of battery.

Switching the TV ON/OFF

To switch the TV on

Your TV will switch on in two steps:

1- Connect the power supply cord to the system. Press On/Off switch at the rear of the TV. Then the TV switches itself to stand-by mode and the led becomes red located on the front of the TV.

2- To switch on the TV from stand-by mode either:

Press the "⏻" button on the remote control, or,

Press a digit button on the remote control so that a programme number is selected, or,

Press "-P/CH" or "P/CH+" button on the top of the TV or press "-P/CH" or "P/CH+" button on the remote control, so that last switched off programme is selected.

By either ways the TV will switch on and the led becomes green.

To switch the TV off

- Press the "⏻" button on the remote control, so the TV will switch to stand-by mode and the **GREEN LED** will become **RED**,

or,

Press the "⏻" button located on the top of the TV, so the TV will switch off and the **GREEN LED** will become **RED**.

To power down the TV completely, press On/Off switch, or

unplug the power cord from the mains socket.

Operating the TV

You can operate your TV using both the remote control handset and onset buttons.

A.P.S. (Automatic Programming System)

"All Prestored Programmes Will Be Erased" message will be displayed when you turn your TV on for the first time. APS, searches and sorts all channels and stores them automatically on your TV, according to the transmission of programme systems in your area.

To cancel APS before starting, press "TV" button. First of all choose the "Country". This, will effect the sort process in APS. By pressing the "△" or "▽" button, come to the "Language" item and select the language in which the menus of the TV will appear. As soon as you change the language, the menu items will be displayed in the selected language. To select "Continue" use "△" or "▽" button and press "◀" or "▶" button.

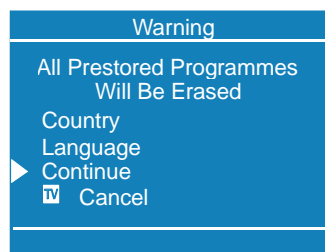

A.P.S. Is Running
Please Wait

After APS is finalized, a programme list will appear on the screen. In the programme list you will see the programme numbers and names assigned to the programmes.

If you press the "TV" button at any time while the A.P.S. is running, the A.P.S. will be

ended. Then, the program list on the screen will show channels captured until this time.

If you do not accept the locations and / or the programme names of programmes, you can change them in Programme menu.

Operating with the buttons on the TV set

Volume setting and programme selection can be made by using the buttons at the control panel on the top of the TV.

Volume Setting

- Press “- VOL.” button to decrease volume or “VOL. +” button to increase volume, so a volume level scale (slider) will be displayed at the middle of the bottom on the screen.

Programme Selecting

- Press “P/CH +” button to select the next programme or “- P/CH” button to select the previous programme.

Entering Main Menu

- Press “MENU” button to enter Main menu. In the Main menu select submenu using “- P/CH” or “P/CH +” button and enter the submenu using “- VOL.” or “VOL. +” button. To learn the usage of the menus, refer to the Menu System section.

Operating with Remote Control

The remote control handset of your TV is designed to control all the functions of the model you selected. The functions will be described in accordance with the menu system of your TV.

Functions of the menu system are described in Menu System section.

Volume Setting

Press “▲ +” button to increase volume. Press “- ▼” button to decrease volume. A volume level scale (slider) will be displayed at the middle of the bottom on the screen.



Programme Selecting

(Previous or next programme)

- Press “-P/CH” button to select the previous programme.
- Press “P/CH+” button to select the next programme.

Programme Selecting (direct access):

Press digit buttons on the remote control handset to select programmes between 0 and 9. TV will switch to the selected programme. To select programmes between 10 - 99, you must use the double digit button “- / -”.

P - - this OSD is displayed at the left hand upper on the screen.

After then, press the digit buttons consecutively which programme you want to select (eg. for programme 27, first press 2 and then 7). When it is late to press any digit button this function will be ignored and the display will be erased. In the same way it must not be late to press any digit button after entering the first digit. The limit of the delay time is 3 seconds.

Press directly the programme number to reselect single digit programmes.

Programme Swapping

- Press “P<P” (programme swap) button to select the last selected programme. This button provides swapping between last two selected programmes. For example, select programme 8, then select programme 2. Now, if you press “P<P” button, programme 8 will be selected. If you press the same button again, programme 2 will be selected and so on.



Menu System

Your TV has been designed with a menu system to provide an easy manipulation of a multi-function system. The TV is controlled by choosing the commands, which are displayed on the screen.

Press the **"M"** button. The main menu will be displayed in the middle of the screen.

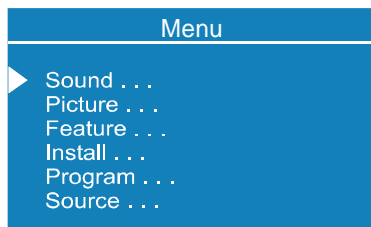

To select a sub-menu use " Δ " or " ∇ " button, and press " \leftarrow " or " \rightarrow " button or directly press **"OK"** button.

MAIN MENU

The menu system is described below.

The short way in order to enter the menus, press :

"M" Button, Main Menu.

Red Button, Sound Menu.

Green Button, Picture Menu.

Yellow Button, Feature Menu.

Blue Button, Install Menu.

"i" Button, Programme Menu in TV mode or,

Source Menu In AV mode

Menu button has two functions; first is opening or closing the main menu, and the second is closing the sub-menu and then opening its parent menu.

Menu does not disappear automatically if it is left on the screen.

Press the **"TV"** key on the remote control unit to remove menu.

Sound Menu

To change sound settings

- Enter the Sound Menu directly by pressing the Red button or,
- As you enter the main menu, sound will be the first item. In the main menu, select **Sound** by using " Δ " or " ∇ " button, then enter the sound menu by pressing " \leftarrow ", " \rightarrow " or **"OK"** button.

Setting Volume:

As you enter the sound menu, Volume will be the first selected option.

- Press " \rightarrow " button to increase volume.
- Press " \leftarrow " button to decrease volume.

Or you can directly change the volume settings using " $\blacktriangle +$ " (to increase) or " $- \blacktriangleleft$ " (to decrease) button.

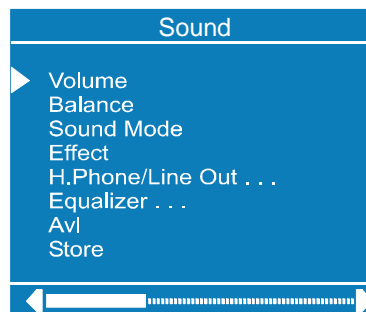

Setting Balance

It allows adjusting the distribution between the left and right speakers.

- Using " Δ " or " ∇ " button select Balance.
- Press " \rightarrow " button to change balance rightward.
- Press " \leftarrow " button to change balance leftward.

When balance control is in mid position, the cursor is displayed with one arrow.

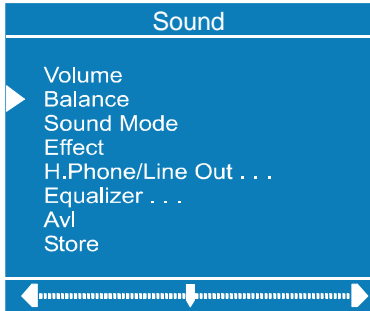

Selecting Mode

- Using “△” or “▽” button select Mode.
 - Press “◀” or “▶” button to change Mode.
- You can choose **Mono**, **Stereo** or **Dual (I-II)** mode, only if the selected channel supports that mode.
- You can also change sound mode directly pressing “I-II” button on your remote control.

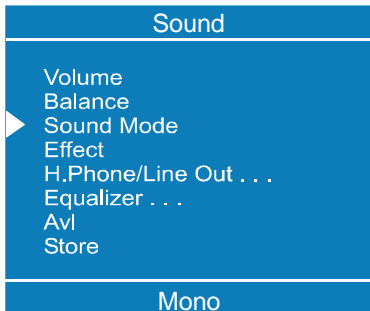

In case of bilingual broadcast (Dual Sound), you can select original or dubbed language using mode option.

Setting Effect

You can use this feature to switch the sound effect on and off. Pressing “◀” or “▶” button will turn on and off this feature. If the current sound system is **Mono** and the sound effect is set **ON**, then the sound will be heard as if it is **Stereo**. If the current sound system is **Stereo**, switching this effect on will make the sound deeper. Switching it off will make no change in **Mono** and **Stereo**.

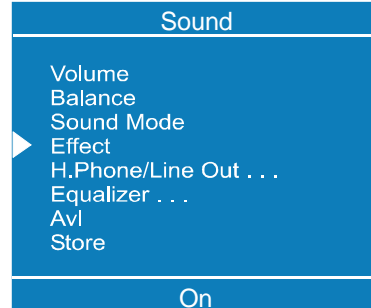

To Change H.Phone/Line Out Settings

- Using “△” or “▽” button select H.Phone/Line Out.
- Press “◀” or “▶” button or directly press “OK” button on **H.Phone/Line Out**, to enter the H.Phone/Line Out menu. This is a sub-menu of Sound menu, and all options in this menu are working as the same in the Sound menu.

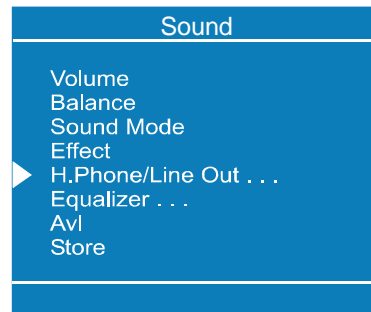

Setting H.Phone/Line Out Volume

- As you enter the H.Phone/Line Out sound menu, Volume will be the first selected option.
- Press “▶” button to increase volume.
- Press “◀” button to decrease volume.

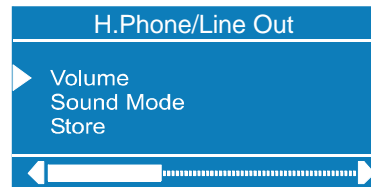

Setting H.Phone/Line Out Sound Mode

- Using “△” or “▽” button select Sound Mode.

Pressing “◀” or “▶” button will change the current sound mode. (e.g.: If the current sound mode is stereo, it will be stereo or visa versa).

In case of bilingual broadcast, you can select original or dubbed language again using mode menu. So when somebody listens to the original language from the loudspeakers, somebody else can listen to the dubbed language from headphone.

To Store the Settings

- Press “OK” button on the remote control to store the settings directly.

or,

- Using “△” or “▽” button select Store. Press “◀”, “▶” or “OK” button to store current H.Phone/Line Out volume and sound mode. The stored values will be valid for all the programmes.

Equalizer

- Using “△” or “▽” button select Equalizer.
- Press “◀” or “▶” button or directly press “OK” button to enter Equalizer sub-menu.

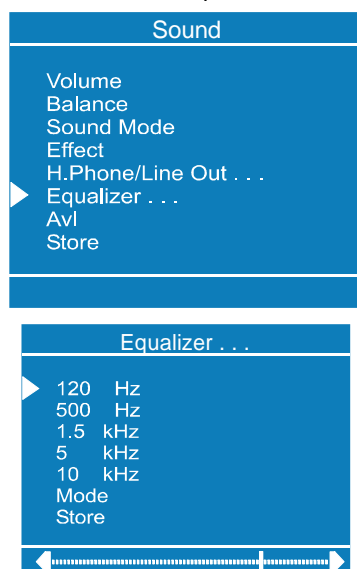

In Mode item there are five predefined and one user defined options. These are User,

Flat, Pop, Rock, Jazz and Classic. The predefined options can not be changed by the user. If you want to change one of the frequency values of the predefined options, the Mode must be switched to User option.

The 5 items above the Mode are available to adjust the sound settings in 5 frequency values: 120 Hz, 500 Hz, 1.5 kHz, 5 kHz and 10 kHz. To change the values of 5 frequency options, select one of the options by “△” or “▽” button, and then press “▶” to increase the value, or “◀” to decrease the value. In mid position, cursor is displayed with one arrow.

To store the Equalizer settings, press “◀” or “▶” button or directly press “OK” button on “Store” option.

During the store process all the items are stored, moreover, the User mode information would not be lost. In other words, when the user mode is selected again, after storing the Mode with one of the predefined options, the user defined frequency values would be set.

Setting AVL

- Using “△” or “▽” button select AVL.
- Pressing “◀” or “▶” button will turn on and off this feature.

Automatic Volume Limiting (Avl) function normalises sound to obtain fixed output level between programmes, having different sound levels.

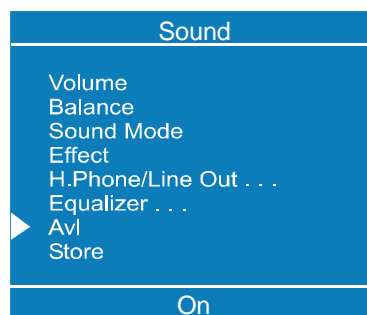

To Store the Settings

- When the cursor is on any item which has no sub-menu press “OK” button on the remote control to store the settings directly.

- Press “◀”, “▶” or “OK” button on “Store” option to store Sound menu settings.

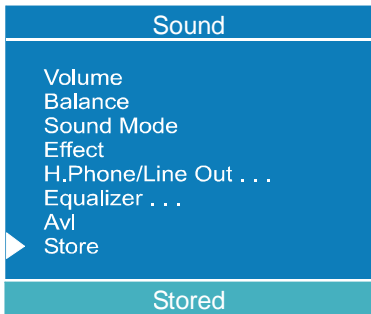

Picture Menu

- To enter the Picture menu directly, press the Green button, or
- Press "M" button, now you are in main menu. In the Main menu, select “Picture” by using “△” or “▽” button, then enter the Picture menu by pressing “◀” / “▶” or “OK” button.

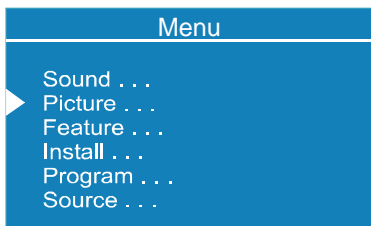

Setting Brightness

- As you enter the picture menu, Brightness will be the first item.
- Press “▶” button to increase brightness.
- Press “◀” button to decrease brightness.

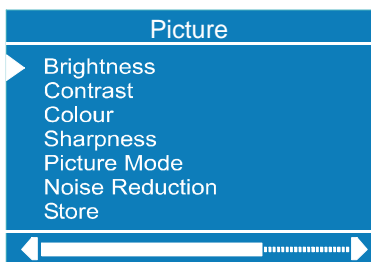

Setting Contrast

- Using “△” or “▽” button select Contrast.
- Press “▶” button to increase contrast level.
- Press “◀” button to decrease contrast level.

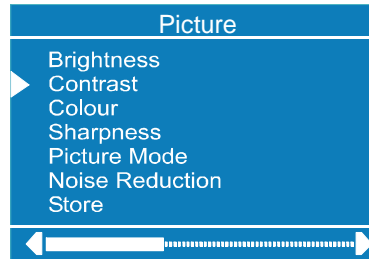

Setting Colour

- Using “△” or “▽” button select Colour.
- Press “▶” button to increase colour level.
- Press “◀” button to decrease colour level.

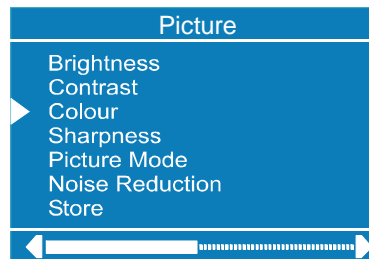

Setting Sharpness

- Using “△” or “▽” button select Sharpness.
- Press “▶” button to increase sharpness level.
- Press “◀” button to decrease sharpness level.

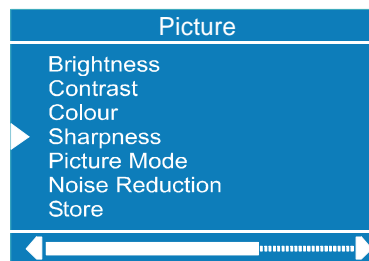

Setting Picture Mode:

- Using “△” or “▽” button select Picture Mode.
- Press “◀” or “▶” button to set Picture Mode. Picture Mode can be set to **Auto**, **4:3**, **16:9**, **Cinema**, **Subtitle**, **Zoom** or **Panorama**.

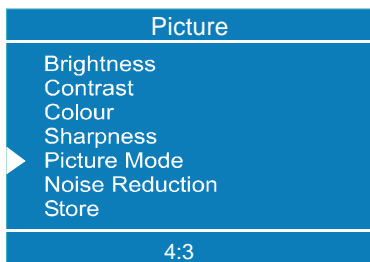

Setting Noise Reduction

- Using “△” or “▽” button select Noise Reduction.
- Press “◀” or “▶” button to select Noise Reduction level “Off” or “Minimum” or “Medium” or “Maximum” then select “store” and press “◀” or “▶” button to save your setting.

Note 1:

At low signal level, the changings on the Noise Reduction function are not effective when there is menu on the screen. If the menu is removed, the effect of this function is seen. At normal broadcasting, Noise Reduction changings are effective at once.

Note 2:

At moving pictures, while Noise Reduction is at maximum level, some picture distortions may occur. If Noise Reduction is set to medium or minimum, the picture will improve.

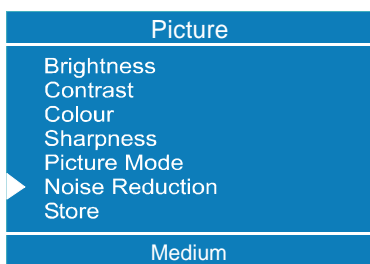

Setting Hue

(During Playback NTSC system, this will appear in AV mode only when NTSC video source is applied. Otherwise, HUE option is invisible in Picture menu.):

- Using “△” or “▽” button select Hue.
- Press “▶” button to increase hue level.
- Press “◀” button to decrease hue level. Center value is indicated with one arrow.

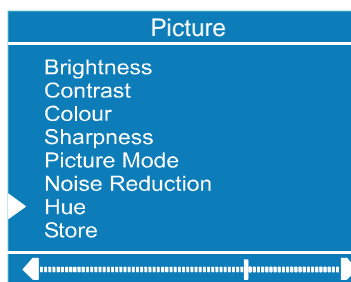

To Store the Settings

- When the cursor is on any item which has no sub-menu press “OK” button on the remote control to store the settings directly.
- or,
- Press “◀”, “▶” or “OK” button on **Store** option to store Picture menu settings.

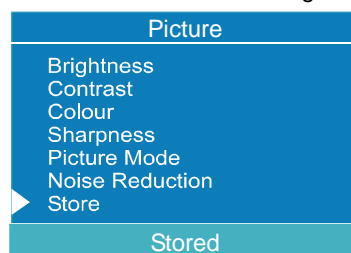

Feature Menu

- To enter the Feature menu directly, press the Yellow button, or
- Press “M” button, now you are in main menu. In the main menu, select **Feature** by using “△” or “▽” button. Then enter the Feature menu by pressing “◀” / “▶” or “OK” button.

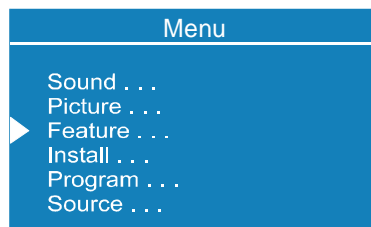

Sleep Timer

As you enter the Feature menu, **Sleep Timer** will be the first selected option. Use “◀” or “▶” button to change the Sleep Timer values between **Off, 0:15, 0:30, 0:45, 1:00, 1:15, 1:30, 1:45** and **2:00**.

If sleep timer is activated, it is displayed with the TV status on the upper right of the screen.

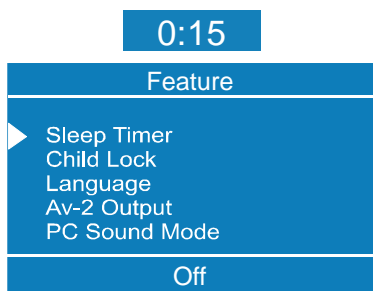

After the setting time of sleep timer ended, TV goes automatically to stand-by.

Child Lock

You can use this feature to prevent children turning on/off TV or changing programmes or adjustments etc. without remote control.

The **Child Lock** feature can be set **On** or **Off** by “◀” or “▶” button. When **Off** is selected, there will be no difference in the operation of your TV. When **On** is selected, the TV can only be controlled by the remote control handset. In this case the control panel buttons, except "⏻" button, at the top of the TV will not work.

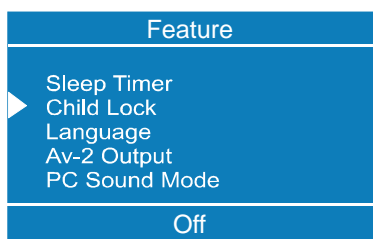

Selecting Menu Language

Menu language can be chosen by pressing “◀” or “▶” button on **Language** item.

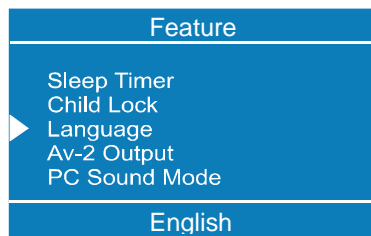

Av-2 Output

From Av-2 Output; TV, AV-1 or AV-3 can be given. TV, AV-1 or AV-3 can be chosen by pressing “◀” or “▶” button on "**Av-2 OUTPUT**".

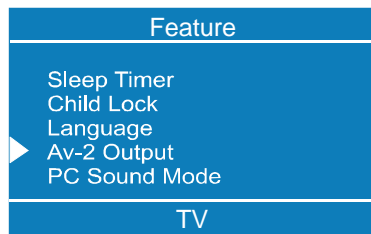

PC Sound Mode

PC sound can be chosen by pressing “◀” or “▶” button on **PC Sound Mode** item.

You can select sound that comes from TV, AV-1, AV-2, AV-3 or PC to hear in PC mode.

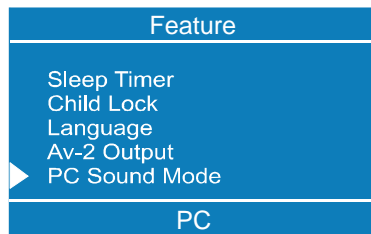

To Store Settings

In Feature menu all settings are stored automatically.

Installation Menu

- To enter the Installation menu directly, press the Blue button, or
- Press "M" button, now you are in main menu. In the main menu, select "**Install.**" by using “△” or “▽” button. Then enter the Install menu by pressing “◀” / “▶” or “OK” button.

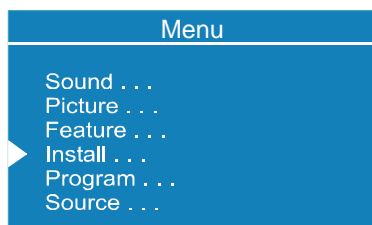

When any item is selected with “△” or “▽” button in the install menu, the selected item will be highlighted on the bottom bar. Changes by pressing “◀” or “▶” button will be result only at highlighted item on the bottom bar.

Selecting Programme

To select programme number, you can use “◀” or “▶” button, Digit Buttons or The Double Digit button with digit buttons.

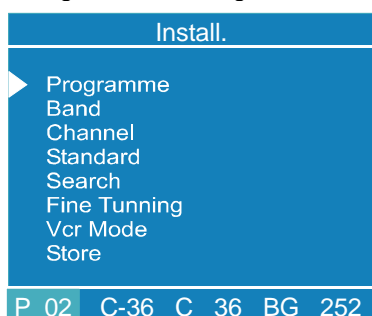

Selecting Band

Band, can be chosen either,

- “C” or “S” by “◀” or “▶” button.

Selecting Channel

Channel can be changed by “◀” or “▶” button, by Digit Buttons or by the Double Digit button with digit buttons.

For band C,

01 - 83, WEST EUROPE.

01 - 12, 21 - 69, EAST EUROPE .

01 - 17, 21 - 73, UK.

01 - 76, FRANCE.

04 - 09, FRANCE 2.

For band S,

01 - 41, for all channel tables.

Selecting Standard

Using “◀” or “▶” button on **Standard**, you can change the standard to **B/G, D/K, K', I/I', L/L'**.

Selecting Search

To start the search process, press “▶” button for forward search or “◀” button for backward search. If a signal is found or reaches to end of the band after searching, press “◀” or “▶” buttons to continue search process. To stop the search process when you want, press “◀” or “▶” buttons again.

Selecting Fine Tuning

You can use the Fine Tuning process for fine adjustment (after coarse adjustment), if you are not happy with the image on the screen.

Use “◀” or “▶” button on **Fine Tuning** item, until getting the best image on the screen.

Normally the Fine Tuning cursor is placed next to the left side on the slider and this is indicated with one arrow.

Setting VCR (Video Cassette Recorder) Mode

- This item can be seen in **TV, AV-1, AV-2, AV-3, S-VIDEO** modes.
- If you want to watch a **VCR** source from one of these modes, then it will be better to set **VCR** mode “on”. For this, while the cursor is on this item press the “◀” or “▶” buttons to set it “On”.
- If you want to watch a **DVD**, then you must set this item “off”; because **DVD** is not a source like a **VCR** and to see the picture better, you must set the **VCR** mode “Off”.

To Store Settings

- Press “**OK**” button on the remote control to store the settings directly.

or,

- Press “◀”, “▶” or “**OK**” button on **Store** option to store Install menu settings.

Installation menu in AV mode is as follows.

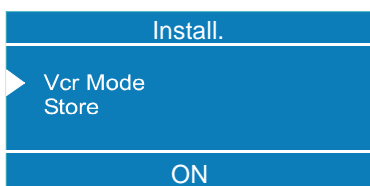

Programme Menu

- To enter Programme menu directly, press the "i" button in TV mode, or
- Press "M" button, now you are in main menu. In the main menu, select "Program." by using "Δ" or "∇" button. Then enter the Programme menu by pressing "◀" / "▶" or "OK" button.

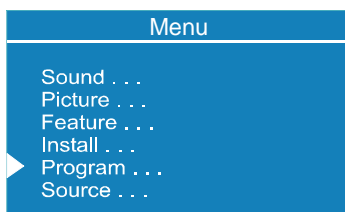

Moving cursor to four direction you can reach 20 programmes in the same page. By scrolling the pages up or down by pressing the navigation buttons you can select all the programmes in TV mode (except the AV mode).

By cursor action, programme selection is done automatically. In order to select programme is also possible by using digit or double-digit button. In this way programme selection gets also automatically. The TV Status is changed by the programme selection too. When using double-digit button in order to select a programme, the Programme Number in TV Status OSD is displayed in "P --" form, and by pressing digit buttons they are displayed in it.

Programme Number is between 00 and 99. Programme Name has a name string with 4 characters. After autostore process the Programme Names are set to:

- Channel search "C-01" or "S-01" (band and channel number) or name of the tuned channel if defined.

Program.		P 02	
01	C-01	11	----
▶02	C-02	12	----
03	C-03	13	----
04	C-04	14	----
05	S-01	15	----
06	S-02	16	----
07	----	17	----
08	----	18	----
09	----	19	----
10	----	20	----
Name		Insert	
Delete		Autostore	

At the bottom of the menu there is a programme sort functions section. Each function is activated by colour button (seen above). **Name** allows changing the programme name. By **Delete** you can delete programmes that you decided. **Insert** section is for inserting programmes into another programme spaces. By selecting **Autostore** section, Autostore menu will be available.

Name:

To change the name of a decided programme, that programme is selected and pressed to the **Red** button (**Name**). The first letter begins to blink on the selected name. To change that letter "Δ" or "∇" button can be used, and to select the other letters, "◀" or "▶" button can be used. If the cursor is at the last letter of the Programme Name, pressing "▶" button moves the cursor at the beginning. On the contrary, if the cursor is at the beginning of the Programme Name, pressing "◀" button moves the cursor at the end.

After changing the name by pressing the **Red** button (**Store**) it is stored. After activating the name process the "Insert", "Delete" and "Autostore" processes will be inactive and "Cancel" option will be valid. This option cancels the name process, if the new name do not want to be stored. To cancel option is activated by pressing **Blue** button.

Store	Cancel
-------	--------

Insert:

When it is pressed to **Green** button (**Insert**), "**Name**", "**Autostore**" and "**Delete**" functions are erased, the selected programme (A) is displayed with an arrow. From now on, the automatic selection is canceled. With navigation buttons, the decided programme space (B) can be selected and by pressing the green button again inserting is occurred to that space (B).

Press **Blue** button to activate "**Cancel**" function of "**Insert**" process.

Delete:

For "**Delete**" process it is pressed to yellow button, ("**Name**", "**Insert**" and "**Autostore**" functions are inactive). Pressing yellow button again erases the selected programme from the programme list, and the programmes below shift one up. Pressing **Blue** button cancels the activated "**Delete**" process.

Autostore:

To enter Autostore menu, press the blue button. To learn the features of this function see "**Autostore**" below.

Autostore, searches and stores all channels automatically on your TV, according to the transmission of programme systems in your area.

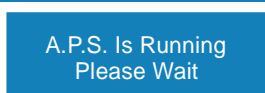
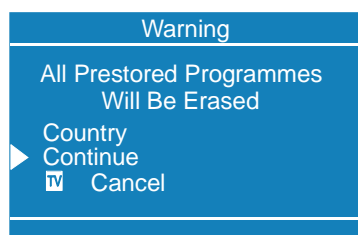

First of all choose the "**Country**" by using "**◀**" or "**▶**" button.

To cancel **Autostore** before starting, press "**TV**" button. To select "**Continue**" use "**△**" or "**▽**" button and press "**◀**" or "**▶**" button.

After Autostore is finalized, a programme list will appear on the screen. In the programme list you will see the programme numbers and names assigned to the programmes.

If you do not accept the locations and/or the programme names of programmes, you can change them in Programme menu.

Source Menu

You can switch your TV to AV modes by pressing directly to "**AV**" button or by selecting in source menu from the main menu.

While in AV mode, you can also switch your TV to TV or other AV modes by selecting in source menu from the main menu or by pressing directly to "**i**" button.

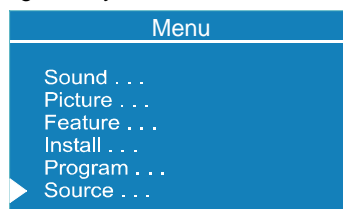

In main menu, firstly use "**△**" or "**▽**" button then use "**◀**" / "**▶**" or "**OK**" button to enter Source menu. In source menu, move the cursor by "**△**" or "**▽**" button and then press "**OK**" button or "**◀**" or "**▶**" buttons when the cursor is on the required item. The selected mode comes automatically on the screen.



Other Features

TV Status

Programme Number, Programme Name (or **AV**), (they are displayed on the upper left of the screen) and **Sleep Timer** (shows the time left on the upper right screen if enabled). The **sound indicator** and **picture mode** are displayed with them too. They are displayed after programme change for 3 seconds.

P 01 Programme Number

PR 01 Programme Name (4 characters)

These OSD's are displayed when a new programme is entered by digit button or by pressing "**P<P**", "**-P/CH**", "**P/CH+**", "**TV**", "**AV**" or "**II**" button.

Programme Swap (P<P)

This button is used to reenter to the preceding entered programme again. Pressing "**P<P**" consecutively allows to swap between the two last entered programmes.



Double-digit (- / - -)

This OSD is displayed when the "Double-Digit" button is pressed in place of the programme number indicator.

P - -

After then, in order to enter a programme it must be pressed to two digit consecutively. When it is late to press any digit button this function will be ignored and the display will be erased. In the same way it must not be late to press any digit button after entering the first digit. The limit of the delay time is 3 seconds.

Personal Preferences (PP)

All the preset values will be restored by pressing "**PP**".

PP

Sound Indicator

The alternatives of the indicator are Mono, Stereo, Dual I and Dual II. This indicator is displayed under the programme number indicator on the screen. "**I-II**" button is used to select Mono or Stereo, or Dual I or Dual II.

MONO

In Mono broadcast or in forced-mono (for stereo broadcast).

STEREO

In Stereo broadcast.

DUAL I

If dual broadcast detected. Dual I is selected in default and also can be selected after Dual II by Remote Control.

DUAL II

If Dual II selected by Remote Control.

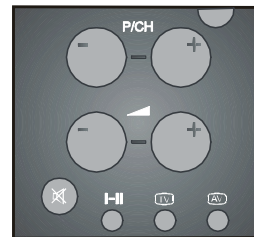

Picture Mode

Picture mode OSD is displayed when "**II**" button is pressed. Picture mode can be changed to **Auto**, **4:3**, **16:9**, **Cinema**, **Subtitle**, **Zoom** or **Panorama** by pressing "**II**" button.

Sleep Timer Indicator

It is displayed on the upper right of the screen when a new programme is entered by digit button or by pressing "P<P", "-P/CH", "P/CH+", "TV", "AV" or "EI" button. If sleep timer is activated it is displayed with the TV status and erased with it after 3 seconds.

In last minute, sleep timer indicator is displayed on the upper right of screen and stays there until the TV goes automatically to stand-by.

0:15

Mute Indicator

It is placed in the upper middle of the screen when enabled, and it stays there until it is disabled.



To cancel mute, there are two alternatives; the first one is pressing to "X" button, this volume is set to the preceding value, and the second one is increasing the volume level, thus it starts at the minimum level to increase. By decreasing the volume level in mute state, mute will not be ignored, only the volume level will decrease. If mute is cancelled after decreasing the volume level, the volume will be valid with the decreased level.

No-Signal Detection (TV)

If no valid signal detected, it takes 5 minutes for the switching to the Stand-By mode unless any signal detected or no any Remote Control command is accessed.

After a Remote Control command (if No-Signal Timer is active) the timer stops and if no signal detected again the timer is initialized to 5 minutes and starts 3 seconds later again to count down.

It is not valid in AV mode.

4:31

No-Signal Detection (PC)

If no valid signal detected for 5 minutes system goes to Stand-By mode. To switch on the system press "Power" button.

No input signal detected

As the last status feature, system starts from TV or PC, whichever was the status before stand-by or switch-off. Note that SCART inputs have the precedence on both TV and PC.

Volume Bar

It is displayed in the lower middle of the screen. When a volume command is received (pressing "▲ +" or "▲ -" by Remote Control or Control panel at the top of the TV) and no menu is active, it stays on the screen for 3 seconds, after the last volume command or until another command is received in between.



AV Modes

By pressing the "AV" button you can switch your TV to AV modes (except being in Teletext). Pressing this button consecutively will switch the TV in one of the optional AV modes: AV-1, AV-2, AV-3, S-VIDEO, PC.

In order to quit the AV mode press the "TV", digit buttons or "-P/CH" or "P/CH+".

Signal Out Of Range

When the PC input signal is not supported by LCD-TFT TV, a message is displayed like "Signal out of range" and screen is blanked.

Signal out of range

If no valid signal detected for 5 minutes system goes to Stand-By mode.

PC MODE

Installation

- Power off both Computer and Display before making any connections.
- Connect end of the signal cable to the 15-pin connector on the rear of the Computer.

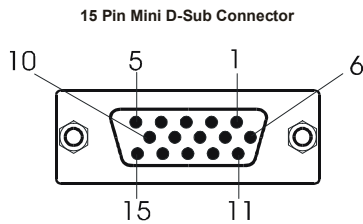

- Tighten the screws of the Display cable until the connectors are fastened securely (finger-tighten only).
- If you are using Windows operating system running on a PC with a Microsoft Plug & Play compatible video card, your system will select the appropriate timing for your monitor.

Switching from TV to PC

Press "PC" button to switch directly to PC mode.

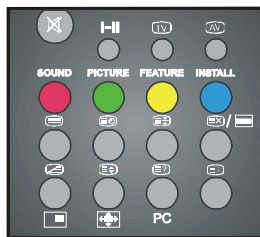

Main Menu in PC mode:

Enter the main menu by pressing the "M" button on the remote control.

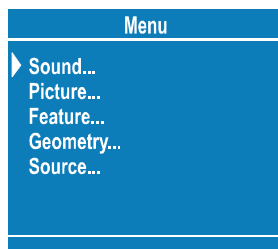

Sound Menu

In the main menu select "Sound" by using "△" or "▽" button then enter the Sound menu by pressing "◀", "▶" or "OK" buttons.

The items in this menu are described at Sound menu starting **page 11**.

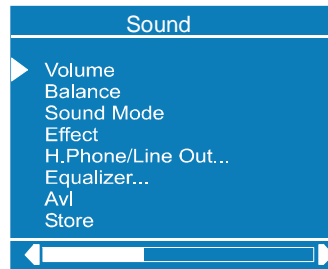

Picture Menu

In the Main menu, select "Picture" by using "△" or "▽" button, then enter the Picture menu by pressing "◀", "▶" or "OK" buttons.

All adjustment in this menu except Picture Mode is identical to adjustment defined TV picture menu starting on **page 14**. Picture Mode can be set to **Auto, 4:3** and **16:9** in PC mode.

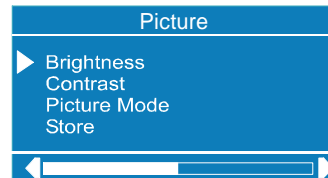

Feature Menu:

In the main menu select "Feature" by using "△" or "▽" button then enter the Feature menu by pressing "◀", "▶" or "OK" buttons.

The items in this menu are described at Feature menu starting **page 16**.

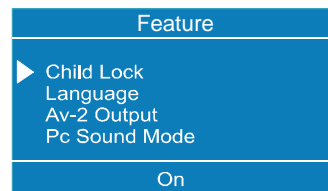

Geometry Menu:

Geometry menu is not available when there is no valid PC signal.

In the Main menu, select "**Geometry**" by using " Δ " or " ∇ " button, then enter the Geometry menu by pressing " \triangleleft ", " \triangleright " or "**OK**" buttons.

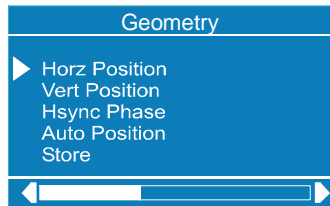

Adjust the required horizontal or vertical position or Hsync Phase by " \triangleleft ", " \triangleright " buttons.

You can make position adjustment directly by Auto position.

Select Auto position by " Δ " or " ∇ " buttons and press " \triangleleft " or " \triangleright " button.

"Wait" is displayed at the bottom of the menu. After a few seconds screen geometry is adjusted automatically.

Warning: Auto position adjustment is recommended to be done with the full screen image for the proper adjustment.

To store this menu setting select "Store" by " Δ " or " ∇ " buttons and then press "**OK**" button, "Stored" will be displayed for few seconds at the bottom of menu.

Source Menu:

In the Main menu, select "**Source**" by using " Δ " or " ∇ " button, then enter the Source menu by pressing " \triangleleft ", " \triangleright " or "**OK**" buttons.

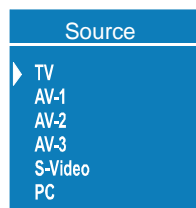

Select the available sources of TV, AV-1, AV-2, AV-3, S-Video or PC by pressing " \triangleleft ", " \triangleright " or "**OK**" buttons.

Teletext

Teletext is an information system that displays text on your TV screen. Using the Teletext information system you can view a page of information on a subject that is available in the list of contents (index).

On screen display is not available in text mode. Contrast, brightness or colour control is not available, but volume control is available in text mode.

To operate Teletext

- Select a TV station on which Teletext is being transmitted.
- Press (TELETEXT) " button. Usually the list of contents (index) is displayed on the screen.

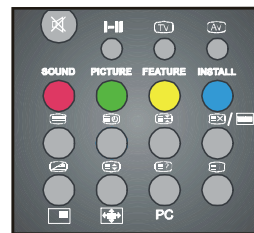

To select a page of Teletext

- Press the appropriate digit buttons for the required Teletext page number. The selected page number is displayed at the top left corner of the screen. The Teletext page counter searches until the selected page number is located, so that the desired page is displayed on the screen.



- Press "**P/CH +**" button to move the Teletext screen forward one page at a time.
- Press "**- P/CH**" button to move the Teletext screen backward one page at a time.

To Select Index Page

- To select the page number of the index (generally page 100), press “**EX**” button.

To Select Teletext with a TV Programme

- Press “**EX**” button. The text is now superimposed over the programme on the screen.
- Press “**EX**” button again to return to the Teletext page.

To Select Double Height Text

- Press “**EX**” button for the top half of the information page to be displayed in double height text.
- Press “**EX**” button again for the bottom half of the information page to be displayed in double height text.
- Press “**EX**” button once more for the full page of normal height text.

To Reveal “concealed” Information

- Pressing “**EX**” button once will reveal answers on a quiz or games page.
- Pressing “**EX**” button again will conceal the revealed answers.

To Stop Automatic Page Change

The teletext page you have selected may contain more information than what is on the screen; the rest of the information will be displayed after a period of time.

- Press “**EX**” button to stop the automatic page change.
- Press “**EX**” button again to allow the next page to be displayed.

To Select a Subcode Page

Subcode pages are subsections of long Teletext pages that can only be displayed on the screen one section at a time.

- Select the required Teletext page.
- Press “**EX**” button.

- Select the required subcode page number by pressing four digit buttons (e.g. 0001).
- If the selected subcode page is not displayed in a short time, press “**EX**” button. TV programme will be displayed on the screen.
- Teletext page number will be displayed on the upper left corner of the screen when the selected page is found.
- Press “**EX**” button to display the selected Teletext page.

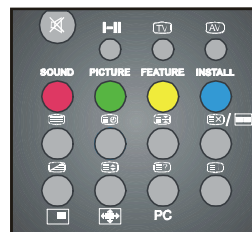

Fasttext

(This is applicable if your TV is equipped with FASTTEXT feature)

Your TV supports the 7 page Teletext system. When the page number of any of the 7 pages in memory is entered, the system will not search for the requested page; instead it will display the page automatically.

- Press “**P/CH +**” button to move the Teletext screen forward one page at a time.
- Press “**- P/CH**” button to move the Teletext screen backward one page at a time.

For Fasttext

The subject-heading for the information may have a particular colour.

- Press an appropriate **Red, Green, Yellow** or **Blue** button in order to reach the relevant page quickly.

For TOP text

TOP text mode of operation will be activated automatically according to the transmission.

- If TOP text transmission is present, color coded buttons will appear in status row.
- If TOP text transmission is not present, status row will not appear.

The subject-heading for information may be located in colored box.

In TOP mode the “-P/CH” or “P/CH+” commands will request the next or previous page respectively. If TOP text transmission is not available, in case of operation of these commands, wraparound occurs. For example page 100 appears to be one greater than page 199.

To exit Teletext

- Press the “TV” button. The screen will switch to TV mode.

To Display the Time

- While watching a TV programme with Teletext transmission press “E” button. The current time information, captured from Teletext will be displayed at the upper right of the screen until the “E”, “AV” or “M” button pressed.
- If the programme being watched does not have Teletext transmission, no information will be displayed.

Peripheral Equipment Connections

There is a wide range of audio and video equipment that can be connected to your TV. Connection diagrams at the end of this section show you where the different equipment should be connected at the back or right side of the TV.

PC Sound Connection

- Connect the PC Audio output to the TFT **PC Audio In** socket with stereo connection cable.
- In the main menu select "Feature" by using “△” or “▽” button then enter the Feature menu by pressing “◀”, “▶” or “OK” button. Come on "PC Sound Mode" by using “△” or “▽” button and select **PC** from the TV, AV-1, AV-2, AV-3 and PC options by using “◀”, “▶” or “OK” button.
- **Source** also should be selected as **PC** in the main menu.

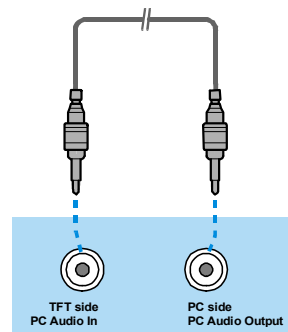

Via the Euroconnector

Your TV set has 2 Euroconnector sockets. If you want to connect peripherals (e.g. video, decoder, etc.) which have Euroconnectors, to your TV, use **SCART** input.

If an external device is connected via Euroconnector sockets TV is switched to AV mode automatically. In this case if both sockets are connected, SCART-1 has the precedence.

Via Ant Input

If you want to connect to your TV, peripherals like video recorders or decoders, but the device you want to connect does not have Euroconnector, you should connect it to the ANT input of your TV set.

If the VCR is connected via antenna input it is suggested to use the Programme 0.

Decoder

Cable TV offers you a wide choice of programmes. Most of them are free, others are to be paid for by the viewer. This means that you will need to subscribe to the broadcasting organisation whose programmes you wish to receive. This organisation will supply you a corresponding decoder unit to allow the programmes to be unscrambled.

For further information ask your dealer. See also the booklet supplied with your decoder.

Connect a decoder with an aerial socket to the TV

- Connect the aerial cable.

Connect a decoder without an aerial socket to the TV

- Connect the decoder to your TV with a eurocable (RCA Jack Cable) to **EXTERNAL** (RCA Jack) (optional). When your decoder has a Euroconnector / RCA Jack you can obtain better picture quality if you connect a eurocable (RCA Jack Cable) to **EXTERNAL** (RCA Jack) (optional).

TV and Video Recorder

- Connect the aerial cables.

Better picture quality can be obtained if you also connect a eurocable to **EXTERNAL socket (optional)**.

Playback NTSC

Connect NTSC VCR player to one of the two Euroconnectors at the back of the TV.

Then, press "**AV**" button to select AV-1 or AV-2.

Search for and store the test signal of the video recorder

- Unplug the aerial cable from the aerial socket "**ANT**" of your video recorder.
 - Switch on your TV and put the video recorder on the test signal. (See the handbook for your video recorder.)
 - Search for the test signal of your video recorder in the same way as you searched for and stored the TV signals. See Install, Search and Store TV channels. Store the test signal under programme number 0.
- Replace the aerial cable in the aerial socket "**ANT**" of your video recorder once you have stored the test signal.

Camera and Camcorder

To connect to (AV-3) input

Connect your camera or camcorder to the right side of your TV.

- Connect your equipment to the TV via **VIDEO** (yellow), **AUDIO R** (red) and **AUDIO L** (white) inputs. You should connect the jacks to the input in the same colour.

Connect the decoder to the video recorder

Some video recorders have a special euroconnector for decoder.

- Connect a eurocable to the euroconnector of your decoder and to the special euroconnector of your video recorder. See also the handbook of your video recorder.
- To connect your video recorder to the TV, see TV and Video Recorder section.

If you want to connect more equipment to your TV, consult your dealer.

Connecting Headphones

Use the stereo headphone socket on the right side of your TV, to connect headphones.

Connecting the PC

Connect PC monitor with 15-pin PC cable to the 15-pin connector on the rear of the computer. For detail installation procedure see **Installation** in PC mode.

To connect to S-Video input

Connect your camera or camcorder to the right side of your TV.

- Connect your equipment to the TV via S-Video input at the right side by using S-Video cables.

Antenna Connections

Outdoor Antenna Connections

VHF antenna
Method 1

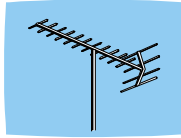

Round 75 ohm coaxial cable

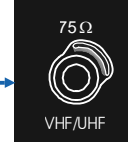

Rear of TV

VHF/UHF antenna
Method 2

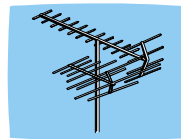

Flat 300-ohm twin lead cable

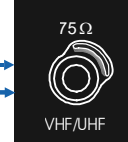

Rear of TV

Round 75-ohm coaxial cable

Peripheral Equipment Connections

HEADPHONE
(optional)



AUDIO

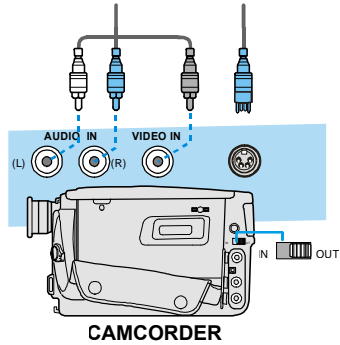
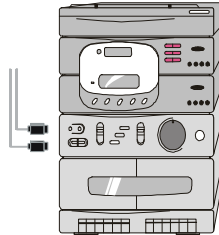

CAMCORDER

VIDEO

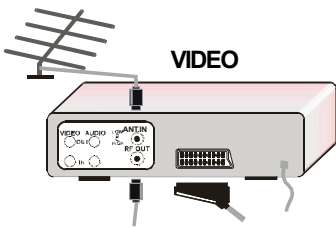

DECODER

FOR SATELLITE RECEIVER



ANTENNA

PC INPUT TYPICAL DISPLAY MODES

The display has a maximum resolution of 1366 x 768, vertical sync. frequency range of 50-75 Hz and a horizontal sync. frequency range of 30-69 KHz.

The following table is an illustration of some of the typical video display modes.

Mode	Resolution		Frequency	
	Horizontal	Vertical	Hor. (kHz)	Ver. (Hz)
1	640	400	31.5	70
2	640	480	31.5	60
3	640	480	37.9	72
4	640	480	37.5	75
5	720	400	31.5	70
6	800	600	35.2	56
7	800	600	37.9	60
8	800	600	48.1	72
9	800	600	46.9	75
10	1024	768	48.4	60
11	1024	768	56.5	70
12	1024	768	60.0	75
13	1280	720	44.8	60
14	1280	768	47.8	60
15	1366	768	47.8	60

The native resolution of the TFT-LCD Panel is 1366 x 768. Therefore using Mode 15 is advised to get the best PC input display quality.

Tips

Care of the Screen

Clean the screen with a slightly damp, soft cloth. Do not use abrasive solvents as they may damage the TV screen coating layer

Colors of image on screen are abnormal

For TV :

Have you selected the correct TV system? Is your TV set or house aerial located too close to the loudspeakers, non-earthed audio equipment or neon lights, etc. ?

Mountains or high buildings can cause double pictures or ghost images. Sometimes you can improve the picture quality by changing the direction of the aerial.

Is the picture or Teletext unrecognisable? Check if you have entered the correct frequency.

The picture quality may degrade when two peripherals are connected to the TV at the same time. In such a case, disconnect one of the peripherals.

For Monitor :

- Check that Video (Signal) Cable from the Display has been securely and correctly connected to the 15-pin Video Connector on the rear panel of the Computer.
- If you have used an adaptor to convert the 15-pin Video (Signal) Cable Connector from the Display to fit the connector on the rear of the Computer, check the pin assignment of the Display.

No Image on Display Screen

For TV :

Is the aerial connected properly? Are the plugs connected tightly to the aerial socket? Is the aerial cable damaged? Are suitable plugs used to connect the aerial? If you are in doubt, consult your dealer.

No Image means that your TV is not receiving any transmission. Have you pressed the

correct buttons on the remote control? Try once more.

For Monitor :

- Check that power cord of the Display has been connected securely into wall outlet or grounded extension cable or strip.
- Display is equipped with electronic power switch, it will remain power-off in case of any power failure. It is necessary to push power switch again to power-on the display. Check that LED on front of display is green.
- Check that Video (Signal) Cable from the Display has been securely and correctly connected to the 15-pin Video Connector on the rear panel of the Computer.
- Check that Video Card is firmly seated in card slot of Computer motherboard.
- Check that the Brightness and/or the Contrast adjustments of the Display have not been turned down to minimum levels.

Sound

You can not hear any sound. Did you perhaps interrupt the sound, pressing "M" button? Are external speakers connected to the TV?

Sound is coming from only one of the speakers. Is the balance set to one direction extreme? See **Sound** menu.

Remote Control

Your TV no longer responds to the remote control. Press the "TV" button on the remote control once more. Perhaps the batteries are exhausted. If so you can still use the buttons on the control panel at the top of your TV.

Have you selected the wrong menu? Press "TV" button to return to TV mode or press "M" button to return to the previous menu.

No solution:

Switch your TV set off and on. If this does not work, switch off, remove the mains plug and call the service personnel; never attempt to repair it yourself.

Specifications

TV BROADCASTING

PAL SECAM B/G D/K K' I/I'

RECEIVING CHANNELS

VHF (BAND I/III)

UHF (BAND U)

HYPERBAND

CABLE TV (S1-S20/ S21-S41)

CHANNEL INDICATOR

On Screen Display

RF AERIAL INPUT

75 Ohm (unbalanced)

OPERATING VOLTAGE

220-240V AC, 50 Hz.

AUDIO

German + Nicam Stereo

AUDIO OUTPUT POWER

2 x 8 W_{RMS} (%10 THD)

POWER CONSUMPTION (W) (max.)

136 W

< 3 W (Stand-by)

PANEL

16:9 display, 27" Screen Size

DIMENSIONS (mm)

DIMENSIONS (mm)				
D	L	H	Weight (kg)	
245	797	470	12.8	With foot
102	797	440	11	Without foot