

DTJ 301.2 V1_11-13



DTJ 301.2 USB DJ-Plattenspieler mit USB-Anschluss

Bedienungsanleitung

Das Vorwort

Diese Bedienungsanleitung hilft Ihnen beim

- bestimmungsgemäßen und
- sicheren

Gebrauch Ihres **Plattenspielers**, im folgenden Plattenspieler oder Gerät genannt.

Beachten Sie die Audacity-Software auf der CD sowie die Hinweise zur Verwendung des USB-Anschlusses auf S. 19.

Die Zielgruppe dieser Bedienungsanleitung

Die Bedienungsanleitung richtet sich an jede Person, die den Plattenspieler

- aufstellt,
- bedient,
- reinigt
- oder entsorgt.

Alle Marken- und Produktnamen sind Warenzeichen oder eingetragene Warenzeichen der jeweiligen Hersteller.

Die Gestaltungsmerkmale dieser Bedienungsanleitung

Verschiedene Elemente der Bedienungsanleitung sind mit festgelegten Gestaltungsmerkmalen versehen. So können sie leicht feststellen, ob es sich um

normalen Text,

- Aufzählungen oder
- ➔ Handlungsschritte

handelt.



Die mitgelieferte Software Audacity® **vor der Verbindung und Inbetriebnahme** des Gerätes am PC bzw. MAC installieren.

Als alternatives Programm dient z.B. der „Free MP3 Sound Recorder“ auf der CD.

Bitte lesen Sie diese Gebrauchsanleitung aufmerksam durch, bewahren Sie sie für späteren Gebrauch auf, machen Sie sie anderen Benutzern zugänglich und beachten Sie die Hinweise.

Ersatzteile & Zubehör:

Die Verfügbarkeit von passendem Zubehör und Ersatzteilen für Ihr Gerät können Sie rund um die Uhr unter <http://www.dual-shop.de/ersatzteile-zubehoer/> erfragen.

Bitte beachten Sie, dass wir nur an eine Anschrift innerhalb von Deutschland versenden können.

Inhaltsverzeichnis

| | |
|---|-----------|
| Sicherheit und Aufstellen des Plattenspielers | 4 |
| Sicherheit | 4 |
| Aufstellen | 5 |
| Die Beschreibung des Plattenspielers | 7 |
| Der Lieferumfang | 7 |
| Die besonderen Eigenschaften | 7 |
| Die Gerätevorderseite | 8 |
| Wie Sie den Plattenspieler zum Betrieb vorbereiten ... | 9 |
| Plattenteller | 9 |
| Plattentellerbelag | 9 |
| Zentrierpuck | 9 |
| Tonarmkopf montieren | 9 |
| Tonarm | 10 |
| Gegengewicht anbringen | 10 |
| Einstellen der Auflagekraft | 10 |
| Anti-Skating-Einstellung | 11 |
| Die Nadelbeleuchtung | 12 |
| Die Abdeckhaube | 12 |
| Einstellbare Gerätefüße | 13 |
| Anschluss des Plattenspielers | 14 |
| Anschluss an den Verstärker | 15 |
| Anschluss an den Computer | 15 |
| Netzanschluss | 15 |
| Wie Sie den PHONO/LINE-Schalter einstellen | 15 |
| Abnehmen/Anbringen der Nadelschutzkappe | 16 |
| Abspielen einer Schallplatte | 17 |
| Vorgehensweise | 17 |
| Unterbrechen des Abspielens | 17 |
| Abspielen einer 45 U /min-Schallplatte mit großem Mittelloch | 18 |
| Drehzahl-Feineinstellung PITCH ADJ. | 18 |
| Bevor Sie den USB-Anschluss herstellen | 19 |
| Systemvoraussetzungen | 19 |
| Wie Sie Ihre Musik digitalisieren | 20 |
| Software installieren | 20 |
| Plattenspieler anschließen | 20 |
| Software einrichten | 20 |
| Musik aufzeichnen und speichern | 21 |
| Wie Sie den Plattenspieler reinigen | 22 |
| Reinigung der Nadel und der Platte | 22 |
| Auswechseln der Nadel | 22 |
| Montage eines anderen Tonabnehmer-Systems | 23 |
| Wie Sie Fehler beseitigen | 24 |
| Technische Daten | 25 |
| Entsorgungshinweise | 26 |

Sicherheit und Aufstellen des Plattenspielers

Lesen Sie bitte alle Sicherheitshinweise sorgfältig durch und bewahren Sie diese für spätere Fragen auf. Befolgen Sie immer alle Warnungen und Hinweise in dieser Bedienungsanleitung und auf der Rückseite des Geräts.



Vorsicht!

- Das Gerät darf nur an eine Netzspannung von 230 V~, 50 Hz angeschlossen werden. Versuchen Sie niemals, das Gerät mit einer anderen Spannung zu betreiben.
- Der Netzstecker darf erst angeschlossen werden, nachdem die Installation vorschriftsmäßig beendet ist.
- Wenn der Netzstecker defekt ist bzw. wenn das Gerät sonstige Schäden aufweist, darf es nicht in Betrieb genommen werden.
- Beim Abziehen des Steckers von der Steckdose am Stecker ziehen - nicht am Kabel.
- Vermeiden Sie den Kontakt des Gerätes mit Wasser oder Feuchtigkeit.
- Um Feuergefahr und die Gefahr eines elektrischen Schlages zu vermeiden, setzen Sie das Gerät weder Regen noch sonstiger Feuchtigkeit aus.
- Nehmen Sie das Gerät nicht in der Nähe von Badewannen, Swimmingpools oder spritzendem Wasser in Betrieb.
- Stellen Sie keine Behälter mit Flüssigkeit, z.B. Blumenvasen, auf das Gerät. Diese könnten umfallen, und die auslaufende Flüssigkeit kann zu erheblicher Beschädigung bzw. zum Risiko eines elektrischen Schlages führen.
- Sollten Fremdkörper oder Flüssigkeit in das Gerät gelangen, ziehen Sie sofort den Netzstecker aus der Steckdose. Lassen Sie das Gerät von qualifiziertem Fachpersonal überprüfen, bevor Sie es wieder in Betrieb nehmen. Andernfalls besteht die Gefahr eines elektrischen Schlags.
- Öffnen Sie nicht das Gehäuse. Andernfalls besteht die Gefahr eines elektrischen Schlags.
- Versuchen Sie niemals ein defektes Gerät selbst zu reparieren. Wenden Sie sich immer an eine unserer Kundendienststellen.
- Öffnen Sie das Gerät auf keinen Fall – dies darf nur der Fachmann.
- Fremdkörper, z.B. Nadeln, Münzen, etc., dürfen nicht in das Innere des Gerätes fallen.

- Die Anschlusskontakte auf der Geräterückseite nicht mit metallischen Gegenständen oder den Fingern berühren. Die Folge können Kurzschlüsse sein.
- Es dürfen keine offenen Brandquellen, wie z.B. brennende Kerzen auf das Gerät gestellt werden.
- Lassen Sie Kinder niemals unbeaufsichtigt dieses Gerät benutzen.
- Überlassen Sie Wartungsarbeiten stets qualifiziertem Fachpersonal. Andernfalls gefährden Sie sich und andere.
- Das Gerät bleibt auch in ausgeschaltetem Zustand Standby mit dem Stromnetz verbunden. Ziehen Sie den Netzstecker aus der Steckdose, falls Sie das Gerät über einen längeren Zeitraum nicht benutzen. Ziehen Sie nur am Stecker, nicht am Kabel.
- Hören Sie Musik oder Radio nicht mit großer Lautstärke. Dies kann zu bleibenden Gehörschäden führen.
- Dieses Gerät ist nicht dafür bestimmt, durch Personen (einschließlich Kinder) mit eingeschränkten physischen, sensorischen oder geistigen Fähigkeiten oder mangels Erfahrung und/oder mangels Wissen benutzt zu werden, es sei denn, sie werden durch eine für ihre Sicherheit zuständige Person beaufsichtigt oder erhalten von ihr Anweisungen, wie das Gerät zu benutzen ist.
- Kinder müssen beaufsichtigt werden, um sicherzustellen, dass sie nicht mit dem Gerät spielen.
- Es ist verboten Umbauten am Gerät vorzunehmen.
- Beschädigte Geräte bzw. beschädigte Zubehörteile dürfen nicht mehr verwendet werden.

Aufstellen

- Der Plattenspieler darf nur auf einer festen horizontalen, vibrationsfreien Fläche aufgestellt werden.
- Stellen Sie das Gerät nicht in der Nähe von Wärmequellen wie Heizkörpern auf. Vermeiden Sie direkte Sonneneinstrahlungen und Orte mit außergewöhnlich viel Staub.
- Beachten Sie, dass die Gerätefüße u.U. farbige Abdrücke auf bestimmten Möbeloberflächen hinterlassen könnten. Verwenden Sie einen Schutz zwischen Ihren Möbeln und dem Gerät.
- Sie dürfen das Gerät nur in waagerechter Position betreiben.
- Stellen Sie keine schweren Gegenstände auf das Gerät.
- **Nicht** im Freien verwenden!

- Der Standort darf nicht in Räumen mit hoher Luftfeuchtigkeit, z.B. Küche oder Sauna, gewählt werden, da Niederschläge von Kondenswasser zur Beschädigung des Gerätes führen können. Das Gerät ist für die Verwendung in trockener Umgebung und in gemäßigttem Klima vorgesehen und darf nicht Tropf- oder Spritzwasser ausgesetzt werden.
- Halten Sie das Gerät von Geräten fern, die starke Magnetfelder erzeugen.
- Wenn Sie das Gerät von einer kalten in eine warme Umgebung bringen, kann sich im Inneren des Geräts Feuchtigkeit niederschlagen. Warten Sie in diesem Fall etwa eine Stunde, bevor Sie ihn es Betrieb nehmen.
- Verlegen Sie das Netzkabel so, dass niemand darüber stolpern kann.
- Stellen Sie sicher, dass das Netzkabel oder der Stecker immer leicht zugänglich sind, so dass Sie das Gerät schnell von der Stromversorgung trennen können Die Steckdose sollte möglichst nah am Gerät sein.
- Zur Netzverbindung Netzstecker vollständig in die Steckdose stecken.
- Verwenden Sie einen geeigneten, leicht zugänglichen Netzanschluss und vermeiden Sie die Verwendung von Mehrfachsteckdosen!
- Netzstecker nicht mit nassen Händen anfassen, Gefahr eines elektrischen Schlages!
- Bei Störungen oder Rauch- und Geruchsbildung aus dem Gehäuse sofort Netzstecker aus der Steckdose ziehen!
- Ziehen Sie vor Ausbruch eines Gewitters den Netzstecker.
- Wenn das Gerät längere Zeit nicht benutzt wird, z.B. vor Antritt einer längeren Reise, ziehen Sie den Netzstecker.
- Zu hohe Lautstärke, besonders bei Kopfhörern, kann zu Gehörschäden führen.
- Verwenden Sie kein anderes USB-Gerät zum Anschluss an die USB- Schnittstelle. Der USB-Anschluss ist nur zum direkten Anschluss an einen PC!

Bestimmungsgemäßer Gebrauch

Das Gerät ist zum Abspielen von Schallplatten entwickelt.

Die Beschreibung des Plattenspielers

Der Lieferumfang

➔ Entnehmen Sie das Gerät und alle Zubehörteile aus der Verpackung.

Hinweis: Die Kleinteile befinden sich in den Seiten der Styroporverpackung!

Heben Sie den Karton und das Verpackungsmaterial auf, um das Gerät bei einem späteren Transport sicher wieder verpacken zu können

Bitte stellen Sie sicher, dass alle nachfolgend aufgeführten Zubehörteile vorhanden sind:

- Der Plattenspieler,
- Plattenteller,
- Tonabnehmersystem mit Nadel,
- Ersatznadel,
- Gegengewicht,
- Plattentellerbelag,
- Abdeckhaube mit 2 Scharnieren
- Zentrierpuck (Adapter für 7“ EP's),
- Software-CD,
- USB- und Audioverbindungskabel,
- diese Bedienungsanleitung.

ACCESSORY



Die besonderen Eigenschaften

- Mit diesem Gerät können Sie: Schallplatten für 33- und 45 U/min abspielen.
- Das Gerät ist zum Scratching geeignet.
- Das Gerät verfügt über Direct-Drive-Motor mit Schnellstart und Schnell-Stop-Funktion (< 1s).
- Der Plattenspieler hat einen eingebauten Entzerrer-Vorverstärker und kann sowohl an einen Phono-Eingang als auch an einen Audio-Eingang (AUX-In) angeschlossen werden.
- Sie können Ihre Schallplatten über den USB-Anschluss sowie die Audacity-Software auf Ihren PC übertragen und damit digitalisieren.



Beachten Sie die mitgelieferte CD. Darauf befindet sich die Digitalisierungssoftware von Audacity® sowie die umfangreiche Beschreibung der Software (Inbetriebnahme, Verwendung).

Die Software Audacity® **vor der Verbindung und Inbetriebnahme** des Gerätes am PC bzw. MAC installieren.

Die Gerätevorderseite

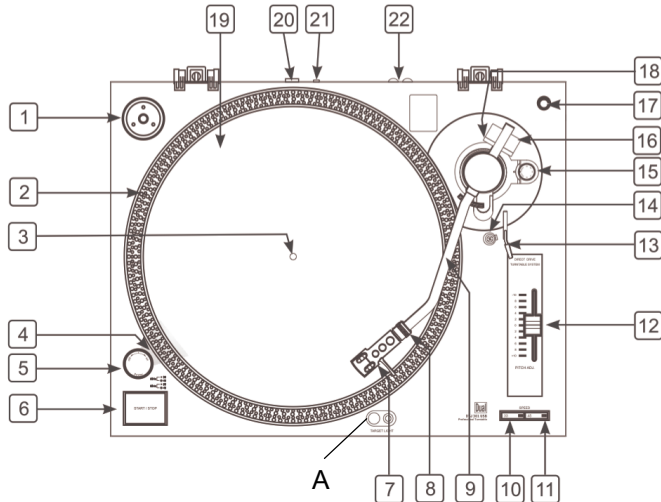

| | |
|---|---|
| 1 | Ablage Zentrierpuck (Adapter für 7" EP's) |
| 2 | Stroboskop-Anzeige, 4-reihig |
| 3 | Plattentellerachse |
| 4 | Stroboskop-Lampe |
| 5 | POWER ON/OFF: Ein-/Ausschalter |
| 6 | START/STOP: Taste Start/Stop |

| | |
|----|---|
| 7 | Systemhalter |
| 8 | Schraubring für Systemhalter |
| 9 | Tonarm |
| 10 | SPEED 33: Taste-Drehzahl für LP's |
| 11 | SPEED 45: Taste-Drehzahl für Singles |
| 12 | PITCH ADJ.: Schieber zur Pitch-Einstellung (+10% ...-10%) |
| 13 | Hebel Tonarmlift |
| 14 | Tonarmablage mit Klemme |
| 15 | Anti-Skating-Einstellung |
| 16 | Gegengewicht |
| 17 | Ablage für Ersatz-Nadel |
| 18 | Skala für Gegengewicht |
| 19 | Plattenteller mit antistatischer Filzmatte |
| 20 | USB-Anschluss |
| 21 | PHONO/LINE-Umschalter |
| 22 | Ausgänge rechts, links für Audio-Anschluss, Cinch |
| A | Nadelbeleuchtung |

Wie Sie den Plattenspieler zum Betrieb vorbereiten

- Überprüfen Sie vor der Montage das Zubehör auf Vollständigkeit.
- Montieren Sie die Abdeckhaube ganz zum Schluss, so können Sie die Systemmontage und –einstellung bequem durchführen!
- Stellen Sie den Plattenspieler auf eine stabile, erschütterungsfreie und horizontale Fläche.
- Stellen Sie den Plattenspieler so weit wie möglich von den Lautsprechern entfernt auf und isolieren Sie ihn von dem ausgesendeten Schall, um Vibrationen zu minimieren.

Plattenteller

- Den Plattenteller vorsichtig auf die Plattenteller-Achse 3 aufsetzen.

Plattentellerbelag

- Legen Sie den Plattentellerbelag (Antistatische Filzmatte) auf den Plattenteller auf.

Zentrierpuck

Der Zentrierpuck wird z.B. für Single-Platten ohne Zentrierstern benötigt. Wird der Zentrierpuck gerade nicht gebraucht, können Sie diesen auf die dafür vorgesehene Ablage 1 legen.

Tonarmkopf montieren

- Montieren Sie den Tonarmkopf 1 wie dargestellt auf die Aufnahme des Tonarms 3.

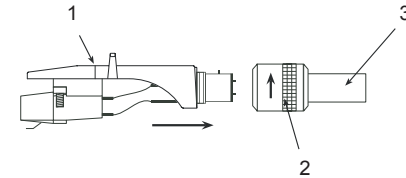

- Sichern Sie den Tonarmkopf auf dem Tonarm, indem Sie den Schraubring 2 wie abgebildet drehen, während Sie den Tonarmkopf waagrecht halten.

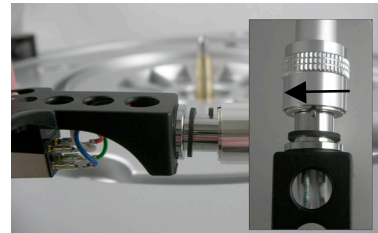

Tonarm:

Der Tonarm ist für den Transport an der Ablage mit der Klemme gesichert. Lösen Sie die Klemme 14 vor der ersten Inbetriebnahme. Für einen späteren Transport sollte der Tonarm wieder auf der Ablage mit der Klemme 14 gesichert werden, um Schäden durch Erschütterungen zu vermeiden.

Gegengewicht anbringen

Das Gegengewicht 2 wird wie dargestellt auf den Tonarm 1 geschraubt.

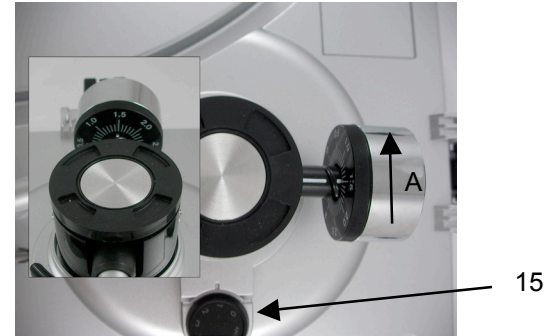
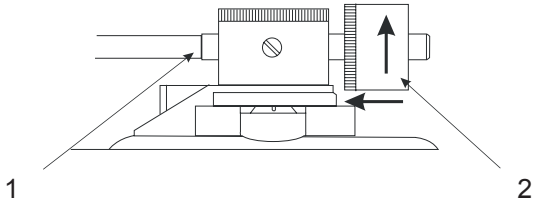

Einstellen der Auflagekraft

- ➔ Entfernen Sie die Nadelabdeckung, falls der Tonabnehmer mit einer abnehmbaren Nadelabdeckung versehen ist. Achten Sie darauf, dass Sie die Nadelspitze nicht mit den Fingern berühren.
- ➔ Stellen Sie den Tonarm 9 durch Lösen der Klemme 14 frei, und heben Sie ihn von der Tonarmablage ab.
- ➔ Drehen Sie das ganze Gegengewicht A im Uhrzeigersinn (Pfeilrichtung wie oben dargestellt) oder Gegenuhrzeigersinn, bis der Tonarm ungefähr in Waage zu liegen kommt (frei schwebend).

Anmerkung:

- Übermäßiges Vorwärtsbewegen des Gegengewichts hat ein Absenken der Tonabnehmerseite zur Folge.
- Übermäßiges Rückwärtsbewegen des Gegengewichts hat ein Anheben der Tonabnehmerseite zur Folge.

Achten Sie während der Justierung der horizontalen "0"-Balance darauf, dass die Abtastnadel nicht mit der Plattentellerauflage oder anderen Gegenständen in Berührung kommt.

- ➔ Nachdem der Tonarm horizontal ausbalanciert ist befestigen Sie ihn vorübergehend mit der Klemme 14 auf der Tonarmablage.
- ➔ Halten Sie das Gegengewicht mit einer Hand fest und drehen Sie nur den Gegengewicht-Einstellring, bis dessen "0"-Marke mit der Mittellinie auf dem rückwärtigen Tonarm übereinstimmt.
- ➔ Die Justierung der horizontalen "0"-Balance ist damit beendet.
- ➔ Nach der Einstellung der horizontalen "0"-Balance, drehen Sie das Gegengewicht im Uhrzeigersinn (in der Pfeilrichtung), und bringen Sie es mit dem korrekten Auflagedruck in Übereinstimmung.

Da der Auflagedruck-Einstellring sich zusammen mit dem Gegengewicht bewegt, kann der Auflagedruck direkt am Skalarring abgelesen werden.

Hinweis:

Der empfohlene Auflagedruck für das mitgelieferte Tonabnehmer-System beträgt > 2,5 Gramm. Halten Sie sich im Zweifelsfall an die Empfehlung des Tonabnehmer-Herstellers.

Anti-Skating-Einstellung

Der durch die Skating-Kraft verursachte Zug des Tonarmes zum Plattenzentrum bewirkt eine Erhöhung der Auflagekraft auf der inneren Rillenflanke der Platte. Zur Kompensation der Skating-Kraft und der von Ihr ausgehenden besonders nachteiligen Wirkung für die Abtastung von Stereo-Schallplatten besitzt das Gerät eine Anti-Skating-Einrichtung.

- ➔ Stellen Sie den Antiskating-Einstellknopf 15 auf den gleichen Wert ein, wie die Auflagekraft.

Die Nadelbeleuchtung

- Drücken Sie den Nadel-Beleuchtungsschalter **A**. Die Nadelbeleuchtung **B** wird ausgefahren und beleuchtet die Abtastnadel.

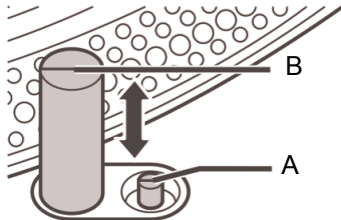

- Wenn die Nadelbeleuchtung nicht erforderlich ist, drücken Sie diese nach unten in die Zarge zurück. Gleichzeitig erlischt die Lampe.

Die Abdeckhaube

- Die Scharniere am Gehäuse nach hinten schwenken.
- Die Aufnahmen der Abdeckhaube rechts und links gleichmäßig über die Scharniere führen.

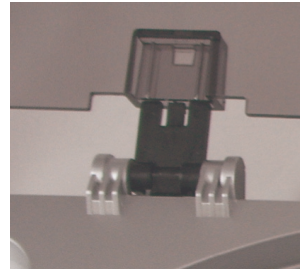

- Darauf achten, dass die Arretierfeder einrastet.

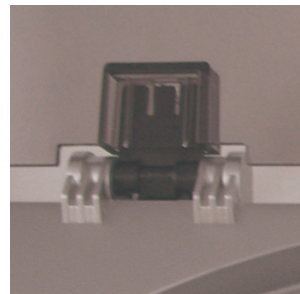

Einstellbare Gerätefüße

Die verstellbaren Füße dienen zur Schwingungsisolierung sowie zur Höheneinstellung und Justage des Plattenspielers.

- Drehen Sie die Füße an der Geräteunterseite im **Gegenuhrzeigersinn**, um die Füße herauszuschrauben.

Hinweis:

Achten Sie darauf, dass der maximale Verstellbereich 0,5 Zentimeter beträgt.

- Stellen Sie den Plattenspieler auf eine ebene Fläche und gleichen Sie eventuelle Höhenunterschiede mit den verstellbaren Füßen aus.

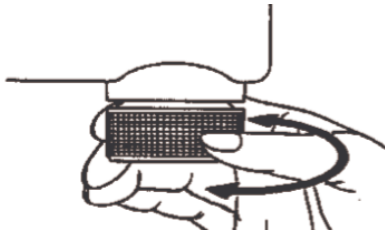

Anschluss des Plattenspielers

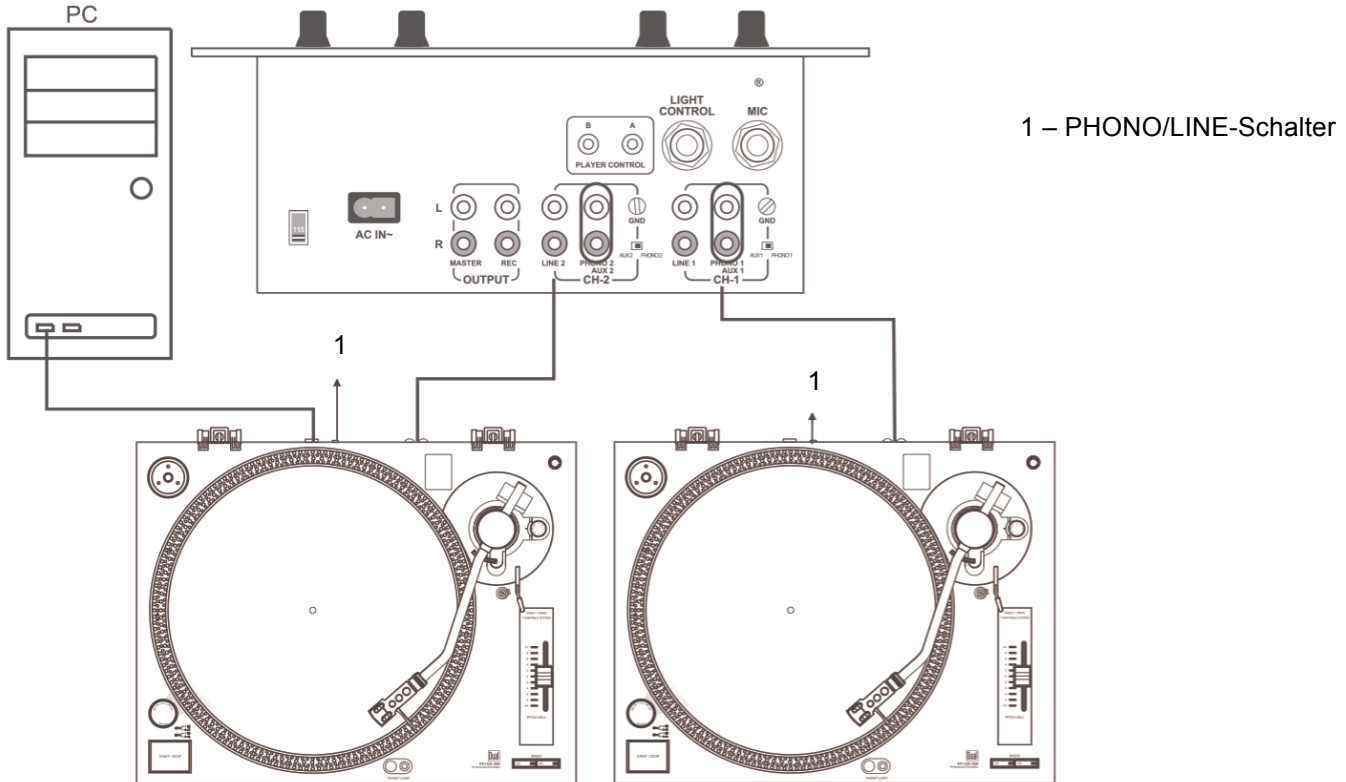

Anschluss an den Verstärker

- Schließen Sie die Audiokabel an die RCA OUTPUT Buchsen 22 und an die LINE/AUX- oder Phono-Buchsen am Verstärker an.

Hinweis:

Dabei auf den richtigen Anschluss des linken und rechten Kanals achten (rot = rechter Kanal, weiß = linker Kanal).

Anschluss an den Computer

- Verbinden Sie den USB-Anschluss 20 mit einem freien USB-Steckplatz an Ihrem Computer. Beachten Sie die Hinweise auf S. 19.

Netzanschluss

- Stecken Sie den Netzstecker in eine Steckdose.



Wie Sie den PHONO/LINE-Schalter einstellen

- Stellen Sie den PHONO/LINE-Schalter 21 auf PHONO, wenn der Plattenspieler an den PHONO-Buchsen angeschlossen ist,
- Stellen Sie den PHONO/LINE-Schalter 21 auf LINE, wenn der Plattenspieler an den LINE-Buchsen (bzw. AUX oder AUDIO) angeschlossen ist.

Abnehmen/Anbringen der Nadelschutzkappe

- Vor der Wiedergabe einer Schallplatte muss die Nadelschutzkappe **A** vom Tonabnehmer entfernt werden. Ziehen sie die Kappe nach vorne ab.

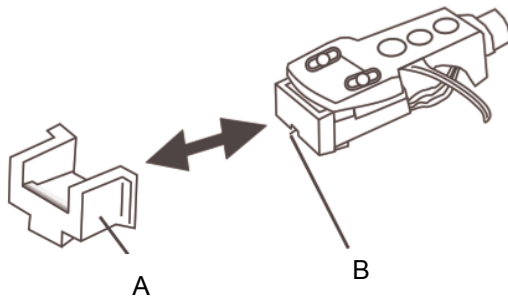

- Es wird empfohlen, die Nadelkappe zum Schutz der Nadel **B** nach der Wiedergabe wieder anzubringen.

Abspielen einer Schallplatte

Vorgehensweise

- Legen Sie eine Schallplatte auf den Plattenteller.
- Drehen Sie den Ein-/Aus-Schalter 5 in die "ON"-Position.
- Die LED-Anzeige bei der Drehzahl-Wahltaste 10 (33 U/min) und die Stroboskoplampe 4 leuchten auf.

Anmerkung:

Wählen Sie mit den SPEED-Wahlstäben die Geschwindigkeit, mit der Sie die Schallplatte abspielen möchten.

- Entfernen Sie den Nadelschutz, falls der Tonabnehmer mit einem abnehmbaren ausgestattet ist.
- Lösen Sie die Klemme 14.
- Drücken Sie die Start-/Stop-Taste 6. Der Plattenteller 19 beginnt sich zu drehen.
- Heben Sie den Lift-Hebel 13 an.
- Schwenken Sie den Tonarm 9 über die gewünschte Rille.

- Stellen Sie den Lift-Hebel 13 nach unten. Der Tonarm senkt sich langsam auf die Schallplatte ab und die Wiedergabe beginnt.
- Führen Sie den Tonarm nach beendetem Abspielen auf die Tonarmablage 14 zurück und befestigen Sie ihn mit der Klemme.
- Drücken Sie die Start-/Stop-Taste 6.
- Stellen Sie den Ein-/Aus-Schalter 5 in die "OFF"-Position, nachdem die elektronische Bremse den Plattenteller gestoppt hat.

Anmerkung:

Die elektronische Bremse funktioniert nicht, wenn der Ein-/Aus-Schalter ausgeschaltet wird, bevor die Start-/Stop-Taste gedrückt wird.

Unterbrechen des Abspielens

- Stellen Sie den Lift-Hebel 13 nach oben.

Dadurch hebt sich die Tonabnehmernadel von der Schallplatte ab.

Abspielen einer 45 U /min-Schallplatte mit großem Mittelloch

- ➔ Stecken Sie den 45 U/min-Adapter 1 auf die Plattentellerachse 3.
- ➔ Drücken Sie die SPEED-Wahltaste 11.

Drehzahl-Feineinstellung PITCH ADJ.

Die Drehzahl ist mit dem Schieber 12 über einen Bereich von -10 % bis + 10 % regelbar.

- ➔ Schieben Sie den Schieber 12 nach oben, um die Drehzahl zu reduzieren bzw. nach unten, um die Drehzahl zu erhöhen.

Die Zahlen auf der Skala geben ungefähre Prozentzahlen für die Drehzahlregulierung an.

Wenn eine der vier Stroboskoppunktzeilen 2 am Plattentellerrand stationär zu bleiben scheint, so wird dadurch die korrekte Drehzahl (bzw. Nenndrehzahl) angezeigt.

Bevor Sie den USB-Anschluss herstellen

Systemvoraussetzungen

Bitte stellen Sie vor dem Anschluss sicher, dass Ihr Computersystem die nachfolgend genannten Voraussetzungen erfüllt:

- Intel Pentium oder AMD Athlon, 1GHz oder höher
- (oder entsprechenden MAC-Rechner)
- USB 1.1 oder USB 2.0-Anschluss (2.0 empfohlen)
- Betriebssystem Windows 2000/XP oder aktueller bzw. MAC OSX oder aktueller
- Kompatible Soundkarte
- Arbeitsspeicher > 512 MB
- CD oder DVD-Brenner zur Erstellung von Audio-CDs
- Lautsprecher, Maus
- 10 MB freien Festplattenspeicher für die Software-Installation
- Zusätzlich freien Festplattenspeicher für das Digitalisieren Ihrer Musik

Hinweis:

- Die mitgelieferte Software Audacity® **vor der Verbindung und Inbetriebnahme** des Gerätes am PC bzw. MAC installieren.
- Die Audacity®-Software ist eine freie Open-Source-Software verbreitet unter der GNU General Public License (GPL). Sehen Sie bitte auf der Homepage nach, ob ein Update verfügbar ist. Unter <http://audacity.sourceforge.net> steht ggf. eine aktuelle Version bzw. Updates zur Verfügung.
- Sie können auch im Prinzip jede andere PC-Audioaufnahme-Software verwenden.



Beachten Sie die mitgelieferte Software-CD. Darauf befindet sich die Digitalisierungssoftware von Audacity® für die verschiedenen Windows- bzw. MAC-Versionen sowie die umfangreiche Beschreibung der Software (Inbetriebnahme, Verwendung).

Die Software Audacity® **vor der Verbindung und Inbetriebnahme** des Gerätes am PC bzw. MAC installieren.

Als alternatives Programm dient z.B. der „Free MP3 Sound Recorder“ auf der CD.

Wie Sie Ihre Musik digitalisieren

Software installieren

- ➔ Starten Sie Ihren Rechner, legen Sie die CD ein und installieren Sie die Audacity-Software je nach Betriebssystem (PC, MAC).

Sehen Sie bitte auf der Homepage nach, ob ein Update verfügbar ist (<http://audacity.sourceforge.net>) und installieren Sie ggf. das Update.

Plattenspieler anschließen

- ➔ Verbinden Sie den USB-Anschluss 20 des Plattenspielers mit einem freien USB-Anschluss an Ihrem Rechner.

Software einrichten

1. Starten Sie die Audacity-Software.
2. Wählen Sie im Menü [Bearbeiten] und [Einstellungen].
Die Software-Einstellungen öffnen sich.

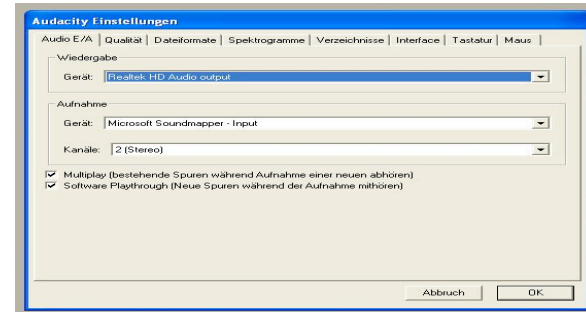

Bsp: Version 1.2.6 für Windows XP und älter
Für neuere Windows-Versionen bitte Hinweise auf Software-CD beachten

3. Klicken Sie auf den Reiter [Audio E/A].
4. Wählen Sie als Wiedergabegerät Ihre interne Soundkarte aus dem Dropdown-Menü [Gerät] aus.
5. Wählen Sie als Aufnahmegerät USB Audio CODEC oder „Microsoft Sound Mapper Input“ aus dem Dropdown-Menü [Gerät] aus.
6. Wählen Sie Kanäle (2 Stereo).
7. Klicken Sie auf [Software Playthrough], so dass ein Haken davor gesetzt ist.
8. Klicken Sie auf OK.

Musik aufzeichnen und speichern

1. Starten Sie die Wiedergabe.
2. Klicken Sie auf die rote Aufnahme-Taste in der Software.
3. Klicken Sie auf die blaue PAUSE-Taste zum vorübergehenden Unterbrechen der Aufnahme.
4. Klicken Sie zum Beenden der Aufzeichnung auf die gelbe STOP-Taste.
5. Klicken Sie auf die grüne PLAY-Taste zur Wiedergabe Ihrer beendeten Aufzeichnung.
6. Klicken Sie auf Datei und wählen Sie „Exportieren als WAV“ zum Speichern und Exportieren der Aufnahme.

Hinweis:

Eine ausführliche Anleitung zur Software Audacity finden Sie auch auf der Software-CD.

Wie Sie den Plattenspieler reinigen

Stromschlag!

Um die Gefahr eines elektrischen Schlags zu vermeiden, dürfen Sie das Gerät nicht mit einem nassen Tuch oder unter fließendem Wasser reinigen.

ACHTUNG!

Sie dürfen keine Scheuerschwämme, Scheuerpulver und Lösungsmittel wie Alkohol oder Benzin verwenden. Zur Reinigung des Gerätes und der Schallplatten dürfen nur dafür vorgesehene Reinigungsmittel (antistatisch) verwendet werden. Diese sind im Zubehörfachhandel erhältlich.

- ➔ Reinigen Sie das Gehäuse mit einem weichen, mit Wasser angefeuchteten Tuch.

Reinigung der Nadel und der Platte

Nadel und Platte sollten vor dem Abspielen stets gereinigt werden, um eine vorzeitige Abnutzung zu verhindern.

- ➔ Streichen Sie mit einem Reinigungspinsel von hinten nach vorne über die Nadel.

- ➔ Zur Reinigung der Platte wischen Sie mit einem Plattentuch leicht schräg über die Platte.

Auswechseln der Nadel

Die Abtastnadel ist durch den Abspielvorgang natürlichem Verschleiß ausgesetzt. Wir empfehlen daher eine regelmäßige Überprüfung, die bei Diamant-Abtastnadeln nach min. 1000 Spielstunden erfolgen sollte.

Hinweis:

Abgenutzte oder beschädigte (abgesplitterte) Abtastnadeln zerstören die Schallplatten.

Verwenden Sie bei Ersatzbedarf, wenn möglich, die Original Nadel.

- ➔ Ziehen Sie die Abtastnadel schräg nach unten ab.
- ➔ Das Einsetzen der Abtastnadel erfolgt in umgekehrter Weise.

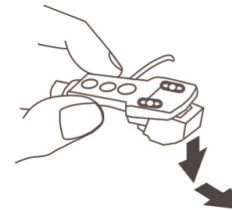

Montage eines anderen Tonabnehmer-Systems

- Lesen Sie vor der Montage die Anleitung des Herstellers des Tonabnehmer-Systems durch.
- Setzen Sie für die Montage den Nadelschutz auf, damit die Nadelspitze vor Beschädigung geschützt wird.
- Verbinden Sie die Anschlussdrähte mit den Anschlussstiften des Tonabnehmer-Systems.
- Die Anschlüsse der meisten Systeme sind mit Farben markiert. Verbinden Sie jeden Anschlussdraht mit dem Anschlussstift derselben Farbe.

| | |
|-----------|-------------------------|
| Weiß (L+) | linker Kanal, Pluspol |
| Blau (L-) | linker Kanal, Minuspol |
| Rot (R+) | rechter Kanal, Pluspol |
| Grün (R-) | rechter Kanal, Minuspol |

- Befestigen Sie das Tonabnehmer-System mittels der mitgelieferten Schrauben am Tonarmkopf.

Wie Sie Fehler beseitigen

Wenn das Gerät nicht wie vorgesehen funktioniert, überprüfen Sie es anhand der folgenden Tabellen.

Wenn Sie die Störung auch nach den beschriebenen Überprüfungen nicht beheben können, nehmen Sie bitte Kontakt mit dem Hersteller auf.

Probleme mit dem Gerät

| Symptom | Mögliche Ursache/Abhilfe |
|---|--|
| Der Tonarm überspringt Spuren, gleitet über die Platte oder bewegt sich nicht | Der Plattenspieler steht nicht waagrecht. Den Plattenspieler auf eine waagerechte Unterlage stellen. Die Platte ist verschmutzt oder verkratzt. Die Platte mit einem Plattenreiniger reinigen oder eine andere Platte abspielen. Auflagedruck des Tonarms ggf. zu niedrig. Justieren Sie den Auflagedruck. Evtl. ist die Nadel defekt. Wechseln Sie die Nadel aus. Antiskating prüfen und ggf. neu einstellen. |

| Symptom | Mögliche Ursache/Abhilfe |
|--|---|
| Schlechte Tonqualität, starke Störgeräusche, Tonaussetzer usw. | Die Nadel ist verschmutzt oder abgenutzt. Die Nadel mit einem Pinsel säubern bzw. auswechseln. Die Platte ist verschmutzt oder verstaubt. Die Platte mit einem Plattenreiniger reinigen. |
| Die Drehzahl stimmt nicht. | Die Drehzahl entsprechend der Angabe auf der Platte einstellen. (33 U/min. oder 45 U/min.) |
| Der Ton ist zu leise oder laut und verzerrt. | Der Plattenspieler ist nicht an den richtigen Eingang angeschlossen. (siehe Seite 14) |
| Kein Ton über PC-Lautsprecher. | Software-Einstellungen überprüfen, siehe S. 20 |

Technische Daten

| | |
|---|--|
| Abmessungen (Breite x Höhe x Tiefe): | 450 mm x 139 mm x 350 mm |
| Gewicht: | 5,36 kg |
| Motor: | 8poliger, 2 Phasen-DirectDrive-Gleichstrommotor |
| Start-/Stop-Zeit: | < 1 s |
| Spannung: | 230 V Wechselstrom, 50 Hz |
| Leistungsaufnahme: | 11 W |
| Umgebungsbedingungen: | +5 °C bis +35 °C 45 % bis 85 % relative Luftfeuchte (nicht kondensierend) |
| Gleichlaufschwankungen: | < ± 0,15 % DIN/WTD bei 3 kHz |
| Abtastnadel: | Diamant-Nadel |
| Effektive Tonarmlänge: | 220 mm |

Richtlinien und Normen

Dieses Produkt entspricht

- der Niederspannungsrichtlinie (2006/95/EC),
- der EMV-Richtlinie (2004/108/EC).

Den vollständigen Text der Konformitätserklärung finden Sie unter <http://www.dual.de/files/DOC/>

| | |
|--|---|
| Frequenzbereich: | 20 Hz – 20 kHz; +1/-3 dB bei 1 kHz |
| Kanaltrennung | > 15 dB |
| Phono Output Level | 1.5~3.6 mV |
| Line Output | 90~216mV |
| WOW, Flutter | < 0.15% WRMS (JIS WTD) bei 331/3 Upm |
| Signal-Rausch-Verhältnis SNR Signal-Noise-Ratio | > 55 dB |
| USB-Anschluss | USB 1.1/2.0 für WINDOWS, MAC OSX |

Technische Änderungen und Irrtümer vorbehalten.
Die Abmessungen sind ungefähre Werte.



Wie Sie den Hersteller erreichen

DGC GmbH
Graf-Zeppelin-Str. 7
D-86899 Landsberg
www.dual.de

Entsorgungshinweise

Entsorgung der Verpackung

Ihr neues Gerät wurde auf dem Weg zu Ihnen durch die Verpackung geschützt. Alle eingesetzten Materialien sind umweltverträglich und wieder verwertbar.

Bitte helfen Sie mit und entsorgen Sie die Verpackung umweltgerecht.

Über aktuelle Entsorgungswege informieren Sie sich bei Ihrem Händler oder über Ihre kommunale Entsorgungseinrichtung.



Erstickungsgefahr!

Verpackung und deren Teile nicht Kindern überlassen.

Erstickungsgefahr durch Folien und anderen Verpackungsmaterialien.

Wie Sie das Gerät entsorgen

Altgeräte sind kein wertloser Abfall. Durch umweltgerechte Entsorgung können wertvolle Rohstoffe wiedergewonnen werden. Erkundigen Sie sich in Ihrer Stadt- oder Gemeindeverwaltung nach Möglichkeiten einer umwelt- und sachgerechten Entsorgung des Gerätes.



Dieses Gerät ist entsprechend der Richtlinie 2002/96/EG über Elektro- und Elektronik-Altgeräte (WEEE) gekennzeichnet.

Dieses Produkt darf am Ende seiner Lebensdauer nicht über den normalen Haushaltsabfall entsorgt werden, sondern muss an einem Sammelpunkt für das Recycling von elektrischen und elektronischen Geräten abgegeben werden. Das Symbol auf dem Produkt, der Gebrauchsanleitung oder der Verpackung weist darauf hin. Die Werkstoffe sind gemäß ihrer Kennzeichnung wiederverwertbar. Mit der Wiederverwendung, der stofflichen Verwertung oder anderen Formen der Verwertung von Altgeräten leisten Sie einen wichtigen Beitrag zum Schutze unserer Umwelt.



Lebensgefahr!

Bei ausgedienten Geräten Netzstecker ziehen.
Netzkabel durchtrennen und mit dem Stecker entfernen.