



FARBFERNSEHGERÄTE STEREO

Bedienungseinleitung

Inhaltsverzeichnis

Sonderfunktionen	2
Sicherheitshinweise	3
Erste Schritte	4
Antenne anschließen.....	4
Gerät einschalten.....	4
Batterien einlegen.....	4
Bedienelemente des Fernsehgeräts	5
Vorder- und Rückseite.....	5
Tabelle der externen Anschlüsse.....	6
Fernbedienung.....	6
Bedienung des Fernsehgeräts	7
Fernsehgerät fernbedienen.....	7
Manuelle Feineinstellung.....	8
Automatische Feineinstellung.....	9
Programmplätze belegen.....	10
Einstellung des Fernsehgeräts	11
Klang.....	11-12
Bild.....	13
Bildformat.....	14
Ausschaltautomatik.....	14
Kindersicherung.....	15
Nutzung von Videotext	16-17
Anschluss externer Geräte	18-22
Hilfe und Tipps zum Betrieb	23
Technische Daten	24

Das Produkt erfüllt die Anforderungen der Europäischen Niederspannungsrichtlinie 73/23/EWG und der EMV-Richtlinie 89/336/EWG, 93/68/EWG sowie der mitgeltenden Normen z.B. EN 55013, EN 55020, EN 61000-3-2, EN 61000-3-3, EN 60065.

Fernsehgerät

Vielen Dank für den Erwerb dieses Fernsehgeräts, das Ihnen sicherlich viele Jahre lang Freude bereiten wird.

Sicherlich sind Sie bereits mit der Bedienung eines Fernsehgeräts vertraut, nehmen Sie sich bitte dennoch die Zeit, diese Bedienungshinweise aufmerksam durchzulesen. Auf diese Weise können Sie sich mit den zahlreichen neuen Funktionen dieses Geräts vertraut machen und so gewährleisten, dass Sie Ihre Anschaffung in vollem Umfang nutzen können.

Sonderfunktionen

- Ihr Fernsehgerät gewährleistet den direkten Empfang von Stereokanälen (NICAM-Option).
- Automatisches Feineinstellungs-System mit Länderauswahl.
- Speicherplatz für 100 Programme.
- Möglichkeit zum Empfang von Kabelsendern (eventuell wird dazu ein Decoder benötigt).
- Manuelle Feineinstellung
- Kindersicherung
- Rückkehr zum zuletzt eingeschalteten Programm (SWAP)
- Spatial Sound-Effekt
- Bildformat 16:9
- S-Video-Anschluss (Option)
- Audio/Video RCA-Buchsen (Option)
- Externe Lautsprecher (Option)
- Die gespeicherten Standardeinstellungen können wieder aus dem Speicher abgerufen werden, nachdem die Einstellungen für Farbe, Kontrast oder Helligkeit verändert wurden.
- Bildeinstellung über eine einzige Taste (Smart Control).
- Klangeinstellung über eine einzige Taste (Smart Control).
- Klang-Einstellung für Equalizer
- Automatische Lautstärken-Begrenzung
- Ihr Fernsehgerät ist mit einer Bildschirmdialog-Funktion (OSD) ausgestattet. Mit Hilfe dieses Systems kann der Nutzer die Funktionen auf dem Bildschirm anzeigen und sie auf diese Weise effizient einstellen.
- Infrarot-Fernbedienung
- Virtual Dolby Surround (Option)
- Ihr Fernsehgerät schaltet nach einer vorprogrammierten Zeitspanne zwischen 5 und 120 Minuten automatisch ab. Werden über einen Zeitraum von fünf Minuten in einem Kanal keine Signale mehr empfangen, schaltet das Gerät automatisch in den Standby-Modus.
- Mehrsprachige Menüführung
- Anschlussbuchse für Stereo-Kopfhörer (Option)
- Scart-Anschlussbuchse: Über diese AV-Buchse können mit einem entsprechenden Anschlusskabel ein Video-Recorder, Satelliten-Receiver, CD-Player, DVD-Player, TV-Spiele oder ein PC angeschlossen werden.
- Zweite Scart-Anschlussbuchse (Option)
- Subwoofer (Option)
- Zoom, Letterbox, Untertitel-Bildformate (für Breitbild-Fernsehgeräte)
- Eingabe von Sendernamen
- Videotext-Empfang

Sicherheit ist wichtig

Ihre eigene und die Sicherheit anderer ist sehr wichtig. Lesen Sie daher die Sicherheitshinweise aufmerksam durch, bevor Sie das Fernsehgerät einschalten.

Sicherheitshinweise

! Lesen Sie diese Sicherheitshinweise aufmerksam durch, bevor Sie Ihr Fernsehgerät in Betrieb nehmen. !



• Stellen Sie das Fernsehgerät an einen Platz, an dem kein direktes Licht auf den Bildschirm fällt. Ansonsten kann es zu einer verwaschenen Bildarstellung kommen.



• Achten Sie beim Aufstellen des Geräts darauf, dass das Stromkabel oder andere Kabel nicht durch darauf abgestellte Gegenstände eingeklemmt oder beschädigt werden.



• Schützen Sie das Gerät vor Feuchtigkeit und Nässe. Achten Sie darauf, dass kein Wasser in das Gerät eindringt, z.B. durch Tropf- und Spritzwasser, da dies eine erhebliche Gefährdung darstellt. Stellen Sie keine mit Wasser gefüllten Objekte, wie z.B. Vasen oder Pflanzen auf dem Gerät ab.



• Achten Sie darauf, dass auf dem Gerät kein offenes Feuer, wie z.B. brennende Kerzen abgestellt werden.

• Stellen Sie das Fernsehgerät nicht in der Nähe von Wärmequellen wie Heizkörpern, Öfen oder Herden auf.



• Stellen Sie das Fernsehgerät nicht neben Geräten auf, die Magnetfelder erzeugen, wie beispielsweise HiFi-Lautsprecher oder Elektromotoren, da dadurch die Farbreinheit beeinträchtigt werden kann.



• Die im Gerät entstehende Wärme wird durch Lüftungsschlitze abgeleitet; diese dürfen nicht durch Stoff oder Kleidung, etc. abgedeckt werden, da dadurch die Luftzirkulation beeinträchtigt wird. Stellen Sie das Fernsehgerät nicht auf dem Teppich oder weichem Untergrund auf.

* Achten Sie darauf, dass Kinder NIEMALS Fremdkörper in die Lüftungsschlitze oder Löcher in der Rückwand stecken.



• Reinigen Sie den Fernschirmschirm mit einem leicht angefeuchteten Tuch oder mit einem Fensterleder. Verwenden Sie niemals aggressive Reinigungsmittel wie Flüssigkeiten oder Reinigungssprays.
• Ziehen Sie vor dem Reinigen den Netzstecker aus der Steckdose.



• Wenn Sie das Fernsehgerät in einem Regal oder einem Schrankfach aufstellen, achten Sie darauf, dass der seitliche Mindestabstand von 8 cm zwischen Fernsehgerät und Seitenwänden immer eingehalten wird, um eine ausreichende Belüftung zu gewährleisten.



• Ihr Fernsehgerät ist für eine Netzspannung von 230V AC, 50Hz ausgelegt. Schließen Sie das Gerät niemals an andere Stromquellen als das Stromnetz an.

Erste Schritte

Packen Sie Ihr neues Fernsehgerät vorsichtig aus dem Karton aus, bewahren Sie die Verpackung eventuell zur Wiederverwendung auf.

Verpackungsinhalt

In der Verpackung enthalten sind:

- Fernsehgerät
- Fernbedienung
- Bedienungshinweise
- 2 AAA-Batterien

Lesen Sie die Bedienungshinweise vor dem Gebrauch aufmerksam durch.

Antenne anschließen

Zum Anschluss der Antenne stecken Sie das Antennenkabel in der Antennenbuchse auf der Gehäuserückseite des Fernsehgeräts ein.

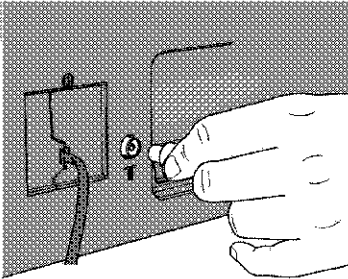

Sie können eine Dach- oder eine Zimmerantenne verwenden. Beim Einsatz einer Zimmerantenne kann jedoch die Empfangsqualität beeinträchtigt werden, beim Umschalten der Programme kann eine wiederholte Ausrichtung der Antenne erforderlich werden.

Wichtiger Hinweis

Wenn Sie in einer Gegend mit schlechtem Empfang wohnen oder eine Zimmerantenne verwenden, ist es möglich, dass der Videotext-Empfang beeinträchtigt oder vollkommen unmöglich ist.

Gerät einschalten

Stromanschluss

Stecken Sie den Antennenstecker in die Gerätebuchse.

Stecken Sie den TV-Netzstecker in eine Steckdose ein (230V 50Hz AC).

Schalten Sie das Gerät ein.

Wichtiger Hinweis

Wird das Gerät nicht benutzt, trennen Sie es von der Stromversorgung.



Drücken Sie die **Power**-Taste auf der Vorderseite des Fernsehgeräts. Die Standby-Anzeige leuchtet auf.

Drücken Sie eine **Ziffern**-Taste, die Tasten **Program +** oder **Program -** auf der Fernbedienung oder die Tasten **Program +** oder **Program -** auf dem Geräte-Bedienfeld, um das Fernsehgerät einzuschalten.

Die Standby-Anzeige leuchtet weiterhin auf. Das Bild erscheint innerhalb weniger Sekunden.

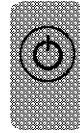

Drücken Sie die **Standby**-Taste, um das Fernsehgerät in den Bereitschaftsmodus zu schalten. Die Anzeige leuchtet nun heller.

Wichtiger Hinweis

Lassen Sie das Fernsehgerät niemals unbeaufsichtigt oder über Nacht eingeschaltet.

Erstes Einschalten des Fernsehgeräts

Bevor Sie Ihr Fernsehgerät einschalten, lesen Sie zunächst die Kapitel "Gebrauch des Fernsehgeräts" und "Einstellung des Fernsehgeräts" aufmerksam durch.

Batterien einlegen

Legen Sie die beiden mitgelieferten AAA-Batterien in das Batteriefach auf der Rückseite der Fernbedienung ein, achten Sie dabei auf die Polaritätsangaben im Batteriefach.

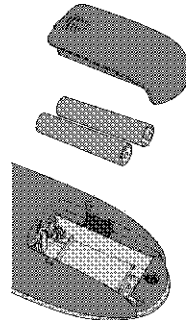

Bedienelemente des Fernsehgeräts

Fernsehgeräte mit 20" (51 cm) und 21" (55 cm):

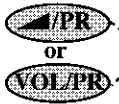

Taste für Programmwahl/Lautstärkeregelung



Taste für Programm/Lautstärke +



Taste für Programm/Lautstärke -

Fernsehgeräte mit 25" (63 cm) und darüber:

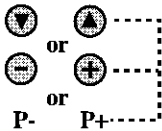

P- P+ Taste für Programm +/-

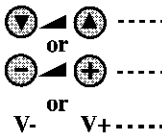

V- V+ Taste für Lautstärke +/-

Allgemeines



Ein/Aus-Taste



Stand-by Taste (Modell-abhängig)



Standby-Anzeige

Externe Anschlüsse: (vorne oder seitlich)

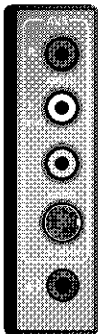

Audio-RCA rechts (Rot)

Audio-RCA/Mono-RCA links (Weiß)

Video-RCA (Gelb)

S-Video-Anschluss

Kopfhörer-Anschlussbuchse

Externe Anschlüsse: (Geräterückseite)



AV1-Scartanschluss



AV2-Scartanschluss



Antennen-Anschlussbuchse



Stromkabel



Externe Lautsprecheranschlüsse,
Lautsprecher-Schalter.

Wichtiger Hinweis

- Die verfügbaren Anschlüsse sind in der Tabelle der externen Anschlüsse auf der folgenden Seite für die jeweiligen Fernsehgerät-Größen und -Modelle aufgeführt.
- Verwenden Sie die Video-RCA und S-Video-Anschlüsse nicht gleichzeitig, da sich die Bilder ansonsten gegenseitig beeinträchtigen können.

Einstellung anhand der Kanalkennziffern

Drücken Sie die blaue Taste, um das SETUP-Menü zu öffnen.

 Drücken Sie die **OK**-Taste, um in die Spalte CHANNEL zu gelangen.

 Wählen Sie mit Hilfe der Tasten **Program +/-** "S" für Kabelkanäle oder "C" für terrestrische Sender.

 Wählen Sie mit Hilfe der Taste **Volume +** eine Kanalkennziffer aus. Geben Sie die Kanalkennziffer mit Hilfe der

 Zifferntasten oder der Tasten **Volume +/-** ein.

 Durch Drücken der Taste **OK** können Sie die Spalte CHANNEL verlassen.

 Wählen Sie mit Hilfe der Taste **Program -** den Menüpunkt PROGRAM NUMBER. Wählen Sie mit Hilfe der Tasten

 **Program +/-** eine Programmnummer. Gehen Sie mit Hilfe der Taste **Program -** auf **SPEICHERN**. Drücken Sie anschließend die **OK**-Taste; in der Spalte **SPEICHERN** erscheint dann die Meldung **GESPEICHERT**.

Sie haben nun den ersten Kanal gespeichert.

 Gehen Sie mit Hilfe der Taste **Program +** auf **SEARCH** und setzen Sie den Suchlauf fort, bis Sie alle Programme eingestellt haben, die Sie möchten, bzw. die Ihr Fernsehgerät empfangen kann.

 Durch Drücken der TV-Taste können Sie das SETUP-Menü verlassen.

Automatische Einstellung (Autoprogram)

Rufen Sie das SETUP-Menü wie oben beschrieben auf.

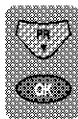

Wählen Sie **AUTOPROGRAM** mit Hilfe der Taste **Program -** und drücken Sie die **OK**-Taste. Eine Liste von Ländern wird angezeigt. Wählen Sie mit Hilfe der Tasten **Program** und **Volume** das gewünschte Land.

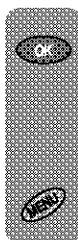

Um die laufende Autoprogram-Funktion zu unterbrechen, drücken Sie mehrmals die **Menu**-Taste.

Wenn Autoprogram einen Kanal speichert, wird dieser kurz auf dem Bildschirm angezeigt, ehe der Suchlauf fortgesetzt wird.

Nach dem Ende der Autoprogram-Funktion wird die Meldung **AUTOPROGRAM SORTING** angezeigt, anschließend werden die Programme in alphabetischer Reihenfolge angezeigt. Dann schaltet Autoprogram zurück zum ersten gespeicherten Programm.

Ihr Fernsehgerät ist jetzt eingestellt und betriebsbereit.

Wichtiger Hinweis

Wenn die "Auto Sort"-Funktion die Programme nicht in der gewünschten Reihenfolge einstellt, sehen Sie bitte im Kapitel "Programm-Organisation" nach.

Feineinstellung

Obwohl die Sender mit Hilfe der Funktionen Sendersuchlauf und Autoprogram automatisch gesucht und auf den bestmöglichen Empfang eingestellt werden, kann es in Gegenden mit schlechtem Empfang erforderlich sein, eine manuelle Feineinstellung vorzunehmen.



Verwenden Sie im **SETUP**-Menü die Tasten **Program +/-** und wählen Sie die Funktion **FEINABSTIMMUNG**. Führen Sie die Feineinstellung mit Hilfe der Tasten **Volume +** und **Volume -** durch.

Wenn Sie die Einstellungen abgeschlossen haben, wählen Sie mit der Taste **Program -** den Menüpunkt **SPEICHERN** und drücken Sie anschließend die **OK**-Taste.

Programm-Organisation

Sobald Sie alle gewünschten Kanäle eingestellt haben, können Sie die Programmnummern ändern und die Programme gegebenenfalls umbenennen.

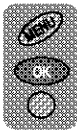

Gehen Sie dazu mit Hilfe der Taste Menu ins **Menü PROGRAMM EDIT** und drücken Sie die **OK**-Taste oder drücken Sie direkt die **gelbe** Taste.

PROGRAMM LISTE		
00	05	10
01	06	11
02	07	12
03	08	13
04	09	14
■ LÖSCHEN ■ NAMEN		
■ EINFÜGEN ■ ÜBERSPRINGEN		

PROGRAMM 01 wird gewählt und der unter PROGRAMM 01 gespeicherte Kanal wird auf dem Bildschirm angezeigt.

Informationen zu diesem Programm werden in der obersten Bildschirmzeile angezeigt, z.B. P1 CH31.

Die für die Bearbeitung der Programme verwendeten Tasten werden in der unteren Bildschirmzeile angezeigt:

- Blaue Taste - Name (benennen)
- Grüne Taste - Move (verschieben)
- Rosa Taste - Delete (löschen)
- Rote Taste - Skip (überspringen).

Zuweisen einer Kanalnummer



Benennung von Programmen
Durch Drücken der blauen Taste wird die gewählte Zeile blau hinterlegt dargestellt und der entsprechende Kanal markiert. Mit Hilfe der Tasten **Program +** und **Program -** können Sie Ziffern und Buchstaben auswählen, mit Hilfe der Tasten **Volume +** und **Volume -** können Sie durch die Namen blättern.

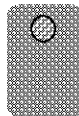

Drücken Sie erneut die **blaue** Taste, um den Namen zu speichern. Wiederholen Sie diesen Vorgang, um alle Programme zu benennen.

Wichtiger Hinweis:

Manche TV-Kanäle senden Ihre Kennung über das Videotext-Signal. In diesem Fall wird der Name automatisch in der Namenszeile angezeigt.

Programme verschieben

Sie können die Programme in der Programmliste in die gewünschte Reihenfolge verschieben.

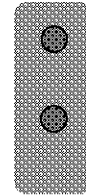

Wählen Sie das gewünschte Programm, das Sie verschieben wollen und drücken Sie die **grüne** Taste. Das Programm wird grün hinterlegt dargestellt. Wählen Sie den Programmplatz, auf den Sie das Programm verschieben wollen und drücken Sie erneut die **grüne** Taste - das Programm wird dann an diesen Programmplatz verschoben. Die folgenden Programme werden alle um einen Programmplatz nach unten verschoben.

Programm löschen

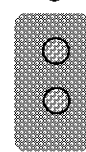

Um ein Programm zu löschen, müssen Sie es markieren und die **rosa** Taste drücken. Das Programm wird rosa hinterlegt dargestellt. Drücken Sie erneut die **rosa** Taste und das Programm wird gelöscht. Alle folgenden Programme werden um einen Programmplatz nach oben verschoben.

Programm überspringen

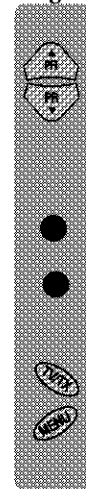

Übersprungene Programme werden nicht angezeigt, wenn Sie mit Hilfe der Tasten **Program + / Program -** durch die Programmliste blättern. Sie können dennoch mit Hilfe der Zifferntasten oder der OK-Taste ausgewählt werden.

Wählen Sie das Programm aus, das Sie überspringen wollen und drücken Sie die **rote** Taste. Das Programm wird rot hinterlegt dargestellt. Um das Programm wieder einzufügen, drücken Sie erneut die **rote** Taste.

Um das Menü PROGRAMM EDIT zu verlassen, drücken Sie einmal die **TV**-Taste oder zweimal die **Menu**-Taste.

Wenn Sie ein Programm auswählen, werden die im Menü PROGRAMM EDIT eingegebenen Informationen am oberen Bildschirmrand angezeigt, z.B. P1 BBC1. Diese Meldung erlischt nach etwa 3 Sekunden wieder.

Einstellung des Fernsehgeräts

Die Funktion TV-Setup wird über das Systemmenü aufgerufen. Sobald Sie diese Setup-Einstellungen gespeichert haben, sind dies die Standardeinstellungen, wenn Sie Ihr Fernsehgerät einschalten.

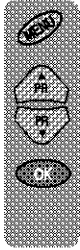

Durch Drücken der **Menu**-Taste gelangen Sie in das **MAIN**-Menü. Wählen Sie im **MAIN**-Menü mit Hilfe der Tasten **Program +** und **Program -** die verschiedenen Menüpunkte aus und drücken Sie **OK**, um in die Untermenüs zu gelangen. Mit Hilfe der **Fasttext**-Tasten gelangen Sie direkt dort hin.

- Rote Taste - **KLANG**
- Grüne Taste - **BILD**
- Rosa Taste - **FUNKTIONEN**



Wichtiger Hinweis

Wenn 15 Sekunden lang keine Taste gedrückt wird, wird das Menü automatisch geschlossen.

Klang-Menü (rote Taste)

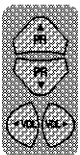

Wählen Sie den gewünschten Menüpunkt mit Hilfe der Tasten **Program +/-** und nehmen Sie die gewünschten Änderungen mit Hilfe der Tasten **Volume +/-** vor. Durch Drücken der **OK**-Taste gelangen Sie in die Untermenüs **EQUALIZER** und **HEADPHONE** (Kopfhörer).

Lautstärke

Stellen Sie die Standard-Lautstärke mit Hilfe der Tasten **Volume +** und **Volume -** ein.



Um die Einstellungen zu speichern, wählen Sie **SPEICHERN** und drücken

Sie die **OK**-Taste.

Die Meldung **GESPEICHERT** wird angezeigt. Drücken Sie die **Menu**-Taste, um in das vorherige **Menü** zurückzukehren.

Balance

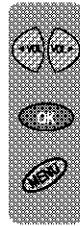

Stellen Sie die Klang-Balance mit Hilfe der Tasten **Volume +/-** ein, wenn sich das Fernsehgerät im **Stereo-Modus** befindet.

Um die Einstellungen zu speichern, wählen Sie **SPEICHERN** und drücken Sie anschließend die **OK**-Taste, die Meldung **SPEICHERN** wird angezeigt. Drücken Sie die **Menu**-Taste, um in das vorherige Menü zurückzukehren.

Klang-Typ

Werden Sendungen in **Stereo** empfangen, wird hier **STEREO** angezeigt, bei **Mono**-Übertragungen erfolgt die Meldung **MONO**. Das Fernsehgerät kann mit einer Option für den Empfang von **NICAM**-Sendungen ausgestattet werden.

Wird der aktuelle Kanal in **Nicam Stereo** ausgestrahlt, wird in der **Bildschirmdialogzeile (OSD)** ein paar Sekunden lang die Meldung **NICAM STEREO** angezeigt.

Wichtiger Hinweis

Falls die **Signalstärke** während einer Sendung in **Nicam Stereo** nachlässt und das System keinen **Nicam-Stereoempfang** mehr gewährleistet, erscheint im **OSD** die Meldung **MONO**. Wenn sich die **Signalstärke** verbessert und wieder **Nicam-Stereoempfang** besteht, zeigt das **OSD** erneut **NICAM STEREO** an.

Dual I/II

Manche **Sender** strahlen **Programm** in **Zweikanalton** aus. Um die **zweite Sprache** zu hören, wählen Sie mit Hilfe der Tasten **Volume +/-** **DUAL II** im Menü **SOUND TYPE**.



Um die Einstellungen zu speichern, wählen Sie **SPEICHERN** und drücken Sie die **OK**-Taste. Die Meldung **GESPEICHERT** wird angezeigt.

Drücken Sie die **Menu**-Taste, um in das vorherige Menü zurückzukehren.

Klang-Modus

Sie können mit Hilfe der Tasten **Volume +/Minus** zwischen **NORMAL**, **SPATIAL** oder **DOLBY VIRTUAL** (Option) wählen.

Der **SPATIAL**-Klang ist ein Art 'erweitertes Stereo'. Dabei wird der Eindruck vermittelt, dass die beiden Lautsprecher des Fernsehgeräts weiter voneinander entfernt sind als es tatsächlich der Fall ist.

DOLBY VIRTUAL basiert auf der **Dolby Pro Logic**-Dekodierung für die Erzeugung der virtuellen Klangkanäle (links, rechts, Mitte und Virtual Surround) über zwei Lautsprecher.

@ "**DOLBY**", "**VIRTUAL DOLBY SURROUND**" und  die **Doppel-D Symbole** sind Warenzeichen der **Dolby Laboratories Licensing Corporation**.

Wichtiger Hinweis

Um **Surround-Effekte** im **Virtual Dolby Modus** zu erzielen, muss die **Dolby Pro Logic** verwendet werden, die im Fernsehgerät codiert ist. Die Funktionen **AVL** und **EQUALIZER** können im **DOLBY VIRTUAL**-Modus nicht eingestellt werden.

 Um die Einstellungen zu speichern, wählen Sie **SPEICHERN** und drücken Sie anschließend die **OK**-Taste. Die Meldung **GESPEICHERT** wird angezeigt. Drücken Sie die **Menu**-Taste, um in das vorherige Menü zurückzukehren.

AVL

Die **Fernsehsender** haben verschiedene **Lautstärke-Pegel**. Die Funktion **AVL** (**Automatic Volume Limiting**) gewährleistet eine einheitliche **Lautstärke**, wenn Sie von einem Programm in ein anderes umschalten. Drücken Sie dazu die Taste **Volume +** oder **Volume -** und wählen Sie im Menüpunkt **AVL ON**.

 Um die Einstellungen zu speichern, wählen Sie **SPEICHERN** und drücken Sie anschließend die **OK**-Taste. Die Meldung **GESPEICHERT** wird angezeigt. Drücken Sie die **Menu**-Taste, um in das vorherige Menü zurückzukehren.

Equalizer

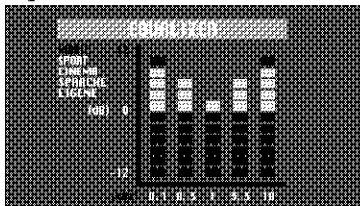



Dieses Menü bietet eine Reihe von **Equalizer-Voreinstellungen** für verschiedene Arten von Tonausgängen.

Es gibt vier **Musik-Einstellungen**: **MUSIC**, **SPORT**, **CINEMA** und **SPEECH** sowie einen **INDIVIDUELLEN**-Modus.

Im **INDIVIDUELLEN**-Modus können Sie folgende eigene **Toneinstellungen** vornehmen:

 Drücken Sie die **OK**-Taste, um das Menü **USE EQUALIZER** aufzurufen.

 Wählen Sie mit Hilfe der Taste **Program** - den Menüpunkt **INDIVIDUELLEN**.

 Drücken Sie die **OK**-Taste, um das **Frequenzband-Level** einzustellen.

 Wählen Sie mit Hilfe der Taste **Volume +** die **KHz-Spalte**, in der Sie **Änderungen** vornehmen möchten.

 Geben Sie mit Hilfe der Tasten **Program +/-** die gewünschten **Änderungen** ein.

 Um Ihre **Einstellungen** zu speichern, drücken Sie die **OK**-Taste. Drücken Sie die **Menu**-Taste, um in das vorherige Menü zu gelangen.

Sie können die **Equalizer-Einstellung** verändern, während Sie fernsehen, in dem Sie die **Sound Smart Control** verwenden.

 Drücken Sie **Smart control**, um in den verschiedenen **Equalizer-Einstellungen** zu blättern und die gewünschte **Einstellung** auszuwählen.

Sobald Sie das **Fernsehgerät** ausschalten, werden die **gespeicherten Equalizer-Standard-einstellungen** wiederhergestellt.

Kopfhörer

Sie können **Lautstärke**, **Balance**, **Bass** und **Höhen** und den **Klang-Modus** (**Stereo** oder **Mono**) einstellen.

Drücken Sie die **OK**-Taste, um das Menü **HEADPHONE** aufzurufen.

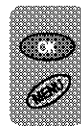

 Um die **Einstellungen** zu speichern, wählen Sie **SPEICHERN** und drücken Sie anschließend die **OK**-Taste. Die Meldung **GESPEICHERT** wird angezeigt. Drücken Sie die **Menu**-Taste, um in das vorherige Menü zurückzukehren.

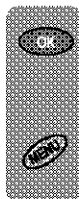

Wenn Sie die Einstellungen abgeschlossen haben, wählen Sie **STORE** im Untermenü **Sound** und drücken Sie die **OK**-Taste.

Durch Drücken der **Menu**-Taste können Sie das Untermenü verlassen und zum Hauptmenü zurückkehren.

Bild-Menü (grüne Taste)



Im Bildmenü können Sie folgende Einstellungen vornehmen:
HELLIGKEIT (BRIGHTNESS)
KONTRAST (CONTRAST)
FARBE (COLOUR)
SCHÄRFE (SHARPNESS)



Um beispielsweise die Farbe zu verändern, wählen Sie **COLOUR** mit Hilfe der **Program**-Tasten.

Verändern Sie anschließend die Einstellungen mit Hilfe der Tasten **Volume +** und **Volume -**.

Um die Einstellungen zu speichern, wählen Sie **SPEICHERN** und drücken Sie anschließend die **OK**-Taste. Die Meldung **GESPEICHERT** wird angezeigt.

Smart cont.

Diese Funktion ermöglicht Ihnen die Auswahl des Bild-Typs:
SOFT, NATURAL, RICH oder **INDIVIDUELL**.



Mit Hilfe der Tasten **Program +** und **Program -** können Sie den gewünschten Bildtyp auswählen. Sobald Sie einen Bildtyp gewählt haben, wird das Fernsehbild auf diesen Typ umgestellt.

Im **INDIVIDUELL**-Modus können Sie eigene Bildeinstellungen wie folgt vornehmen:



Gehen Sie mit Hilfe der Taste **Program** - auf **INDIVIDUELL**.

Wählen Sie **BRIGHTNESS, CONTRAST, COLOUR** und **SHARPNESS** mit Hilfe der Tasten **Program +/-**.

Sie können die Einstellungen mit Hilfe der Tasten **Volume +/-** verändern.

Um die Einstellungen zu speichern, wählen Sie **SPEICHERN** und drücken Sie anschließend die **OK**-Taste. Die Meldung **GESPEICHERT** wird angezeigt. Drücken Sie die **Menu**-Taste, um zum vorherigen Menü zurückzukehren.

Sie können den Bildtyp verändern, während Sie fernsehen, in dem Sie die Bild-Smart control verwenden. Drücken Sie das **Smart control**-Symbol, um durch die verschiedenen Bild-Typen zu blättern und den gewünschten auszuwählen.

Sobald Sie das Fernsehgerät ausschalten, werden die gespeicherten Bildtyp-Standardeinstellungen wiederhergestellt.

Menü MERKMALE (rosa Taste)



Bildformat

Mit dieser Funktion können Sie die Bildgröße entsprechend dem Bildschirmformat Ihres Fernsehgeräts auswählen:

Verfügbare Formate für Breitbild-Fernsehgeräte sind 16:9, 4:3, Zoom, Letterbox and Subtitle.

Verfügbare Formate für 4:3 Fernsehgeräte sind 4:3 und 16:9.

Breitbild-Fernsehgeräte:

16:9 ist das Bildschirmformat von Fernsehgeräten mit 28" SF/PF oder 32" SF/PF. Das Fernsehgerät schaltet automatisch auf dieses Format um, wenn an den SCART-Eingängen das Format 16:9 erfasst wird.

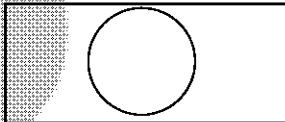

4:3 - herkömmliches Fernsehbild-Format

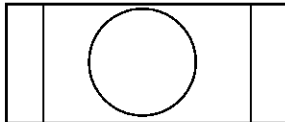

Zoom - ein vergrößertes 4:3-Format im gleichen Größenverhältnis.

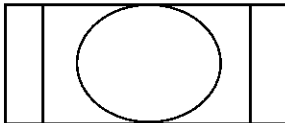

L Box (Letterbox) - nützlich für die Ausstrahlung von Videos, bestimmte Filmformate und das Pal-Plus-Format.

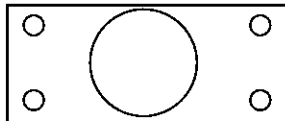

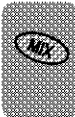
 Wenn Sie die Untertitel nicht erkennen können, die von einem externen Gerät am unteren Bildrand angezeigt werden, insbesondere bei 4:3 Filmen im Format Letterbox, drücken Sie die Taste **Mix**.

4:3 Fernsehgeräte:

4:3 ist das Bildschirmformat von Fernsehgeräten mit 20", 21", 25", 28", 29" und 33". Sie können das Bildformat jedoch auf 16:9 umstellen, wenn von bestimmten Sendern oder von DVDs Sendungen im Format 16:9 ausgestrahlt werden.

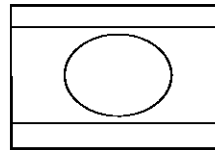
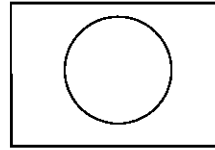

 Drücken Sie die Taste **16:9**, um durch die verschiedenen Bildformate zu blättern und wählen Sie das gewünschte Format aus. Das gewählte Format wird ein paar Sekunden lang in der linken unteren Bildschirmzeile angezeigt.

Sobald Sie das Fernsehgerät ausschalten, werden die gespeicherten Bildformat-Einstellungen wiederhergestellt.

 Durch Drücken der **Menu**-Taste können Sie das Untermenü verlassen und zum Hauptmenü zurückkehren.

Sleep Timer

Mit Hilfe dieser Funktion kann die Zeitspanne eingestellt werden, nach der das Fernsehgerät automatisch abschaltet.

 Durch Drücken der Taste **Volume +** verlängert sich dieser Zeitraum schrittweise von 5 Minuten auf 2 Stunden, bis der Timer ganz ausgeschaltet wird. Der Countdown beginnt sofort.

Um die Zeitspanne zu löschen, wählen Sie mit Hilfe der **Volume**-Tasten OFF in der Spalte **SLEEP TIMER**.

Kindersicherung

Durch die Kindersicherungs-Funktion wird ein bestimmtes Fernsehprogramm automatisch ausgeschaltet, sobald es ausgewählt wird. Alle anderen Programme bleiben davon unbeeinträchtigt. Wenn Sie das durch die Kindersicherung gesperrte Programm einschalten, sehen Sie nur einen schwarzen Bildschirm, im OSD wird die Meldung CHILD LOCK angezeigt. Sie können so viele Programme sichern, wie Sie möchten.



Drücken Sie die Taste **Volume +**, um die Kindersicherung ein- oder auszuschalten.

Sprache

Die Meldungen des OSD (On Screen Displays) können in verschiedenen Sprachen angezeigt werden.

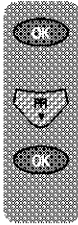

Drücken Sie die **OK**-Taste, um die Liste der Sprachen anzuzeigen.

Mit Hilfe der Taste **Program** - können Sie durch die Sprachen blättern und die gewünschte Sprache mit **OK** auswählen.

Subwoofer (Option)

In Abhängigkeit vom Gerätemodell kann ein Subwoofer-Lautsprecher als Option in das Gehäuse integriert werden.

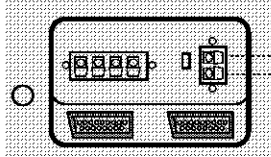
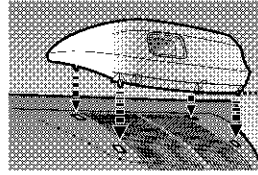

Wählen Sie **SUBWOOFER** im Menü **FEATURES**.



Drücken Sie die Taste **Volume +**, um den Subwoofer ein- oder auszuschalten.

Wichtiger Hinweis

Wenn Sie den Lautsprecher-Schalter auf der Rückseite des Fernsehgeräts in die Position "extern" stellen, werden die Lautsprecher des Fernsehgeräts ausgeschaltet, der Subwoofer bleibt jedoch eingeschaltet.

Menü Setup (blaue Taste)

Menü Program edit (gelbe Taste)

Diese beiden Menüs werden im Kapitel "Einstellung des Fernsehgeräts" erläutert.

Nutzung von Videotext

Videotext ist ein Informationssystem, das Text auf Ihrem Fernsehbildschirm anzeigt. Mit den Videotext-Steuertasten können Sie die Informationsseiten aufrufen, die auf der Videotext-Inhaltsseite aufgeführt sind.

Wichtiger Hinweis

Im Textmodus steht das OSD nicht zur Verfügung. Kontrast, Helligkeit und Farbe können ebenfalls nicht verändert werden, die Lautstärkeregelung ist jedoch weiterhin verfügbar.

Textmodus einschalten

Wichtiger Hinweis

Achten Sie darauf, dass der aktuelle Fernsehsender Videotextsignale sendet.



Drücken Sie die Taste **TV/TEXT**. Daraufhin erscheint die Textseite, in der Regel die Übersichtsseite.

Textmodus ausschalten



Drücken Sie die Taste **TV/TEXT**. Das Fernsehgerät zeigt wieder den Sender an, der zuvor eingeschaltet war.

Auswahl einer Textseite



Wählen Sie auf der Inhaltsseite die gewünschte Seitennummer und geben Sie diese mit Hilfe der **Ziffern** tasten ein.

Die Seitenzahl wird in der linken oberen Bildschirmecke angezeigt.

Nun wird Ihre Seite gesucht. Sobald sie gefunden wurde, wird die Seite angezeigt.



Um auf die nächste Textseite zu gelangen, drücken Sie die Taste **Program +**.



Um auf die vorherige Seite zu gelangen, drücken Sie die Taste **Program -**.



Um auf die Übersichtsseite zu gelangen, drücken Sie die Taste **P100**.

TV/Text-Mischung



Um eine Textseite anzuzeigen, während Sie eine Fernsehsendung ansehen, drücken Sie die Taste **Mix**. Der Text wird über dem Fernsehbild eingeblendet.



Drücken Sie die Taste **Mix** erneut, um auf die Textseite zurückzukehren.

Seitensuche beim Fernsehen



Drücken Sie im Textmodus die Taste **Update**. Das Fernsehgerät schaltet in den Fernsehmodus zurück, die Textseitennummer wird in der linken oberen Bildschirmecke angezeigt.



Geben Sie die gewünschte Seitenzahl mit Hilfe der **Ziffern** Tasten ein.

Die oberste Zeile der Textseite wird angezeigt, während Ihre Videotext-Seite gesucht wird. Sobald die Seite gefunden wurde, bleibt die Zahl in der linken oberen Bildschirmecke stehen.



Drücken Sie die Taste **Update**, um die gewählte Textseite anzeigen zu lassen.

Doppelte Zeichenhöhe



Wenn Sie Schwierigkeiten haben, den Text auf dem Bildschirm zu lesen, können Sie die Zeichenhöhe verdoppeln.



Drücken Sie dazu die Taste **Double height**. Die obere Seitenhälfte wird in doppelter Zeichenhöhe angezeigt.



Drücken Sie erneut die Taste **Double height**. Die untere Seitenhälfte wird in doppelter Zeichenhöhe angezeigt.



Durch erneutes Drücken der Taste **Double height** wird die Seite wieder vollständig angezeigt.

Seitenanzeige

Besteht die gewählte Textseite aus mehreren Seiten, werden diese Unterseiten automatisch nacheinander angezeigt, und zwar mit einer entsprechenden Zeitverzögerung, die es Ihnen ermöglicht, die Seite zu lesen.

HOLD

Um das Umblättern auf die nächste Seite zu verhindern, drücken Sie die Taste **Hold**. In der linken oberen Bildschirmecke erscheint die Meldung STOP.

HOLD

Um auf die nächste Seite umzublättern, drücken Sie die Taste **Hold** erneut.

Auswahl einer Unterseite

Wenn die gewählte Textseite weitere Seiten enthält, wird die Nummer der aktuellen Unterseite sowie die Gesamt-Seitenzahl in der rechten oberen Bildschirmecke angezeigt, z.B. 1/7.

SUB

Um eine Unterseite zu wählen, drücken Sie die Taste **Sub**. Die Zahl in der oberen linken Bildschirmecke wird durch ein S, gefolgt von 4 Sternchen ersetzt.

5

Geben Sie die Nummer der Unterseite mit Hilfe der **Ziffern**-Tasten im Format S0001 für Unterseite 1 ein.

FORN

Videotext sucht nun nach dieser Unterseite. Dies kann eine Zeit lang dauern. Um zum Fernsehprogramm zurückzukehren, während die Videotext-Seite gesucht wird, drücken Sie die Taste **Update**.

FORN

Wenn die gewünschte Seite gefunden wurde, wird dies in der linken oberen Bildschirmecke angezeigt.

Drücken Sie erneut die Taste **Update**, um die nächste Seite anzuzeigen.

Informationen einblenden

REV

Drücken Sie die Taste **Rev**, um verborgene Informationen (Quizantworten etc.) einzublenden.

REV

Drücken Sie die Taste **Rev** erneut, um diese Informationen wieder auszublenden.

Uhrzeit

SUB

Drücken Sie die Taste **Sub**, während Sie ein Fernsehprogramm sehen, um die Uhrzeit anzuzeigen.

Fasttext

In der untersten Videotext-Bildschirmzeile werden Themenbereiche in roter, grüner, gelber und blauer Schrift angezeigt. Auf der Fernbedienung befindet sich eine Reihe farbiger Tasten, die dieser farblich gekennzeichneten Themenzeile auf dem Bildschirm entsprechen.

Durch Drücken einer farbigen Taste gelangen Sie direkt auf die Seite mit dem jeweiligen Themenbereich.

Anschluss externer Geräte

Sie können eine Reihe von Audio- und Videogeräten an Ihr Fernsehgerät anschließen.

Externe Lautsprecher (Option)

Sie können die beiden integrierten Lautsprecher durch externe Lautsprecher (nicht im Lieferumfang enthalten) ersetzen. Die Lautsprecher müssen eine Impedanz von 8 Ohm aufweisen.

Schließen Sie die Lautsprecherkabel an den externen Lautsprecheranschlüssen auf der Geräterückseite an.

Dabei muss der Minuspol mit den schwarzen Anschlüssen und der Pluspol mit den roten Anschlüssen verbunden werden.

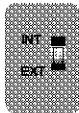
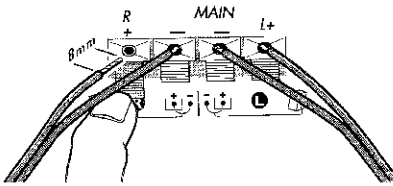

Stellen Sie den Schalter **Loudspeaker** auf der Rückseite Ihres Fernsehgeräts in die Position **EXT**. Die integrierten Lautsprecher werden dadurch ausgeschaltet.

Wichtiger Hinweis

Stellen Sie die externen Lautsprecher nicht zu nahe an Ihrem Fernsehgerät auf, da die Magneten in den Lautsprechern die Bildqualität beeinträchtigen können.

Kopfhörer (Option)

Die Kopfhörer müssen eine Impedanz zwischen 8 und 32 Ohm aufweisen und mit einem 3,5 mm Stereo-Klinkenstecker ausgestattet sein.

Stecken Sie den Kopfhörer-Stecker in der Kopfhörer-Buchse des Fernsehgeräts ein. Wählen Sie das **SOUND**-Menü, um die Kopfhörer einzustellen.

Anschluss eines Video-Recorders

1 Über den SCART-Anschluss

Vergewissern Sie sich, dass Fernsehgerät und Videorecorder ausgeschaltet sind. Schließen Sie das eine Ende des SCART-Kabels (nicht im Lieferumfang enthalten) an der Rückseite des Videorecorders und das andere Ende an die SCART-Buchsen auf der Rückseite des Fernsehgeräts an.

Schalten Sie Videorecorder und Fernsehgerät ein.



Drücken Sie die **AV**-Taste auf der Fernbedienung, um AV1 oder AV2 auszuwählen, je nachdem, welche SCART-Buchse Sie auf der Rückseite des Fernsehgeräts verwenden.

Wichtiger Hinweis

Sie können ein externes RGB-Gerät an die Scart 1-Buchse anschließen. Sie müssen dafür jedoch ein komplettes Scart-Kabel verwenden.

Wählen Sie die Video-Ausgänge des externen Geräts anhand seines RGB-Mentis, sofern vorhanden.

2 Über RCA-Kabel (Option)

Vergewissern Sie sich, dass Fernsehgerät und Videorecorder ausgeschaltet sind. Schließen Sie das eine Ende des RCA-Kabels an die Video/Audio Out-Buchse auf der Rückseite des Videorecorders und das andere Ende an die Video/Audio In-Buchsen des Fernsehgeräts an.

Ist der Ton in Mono, verwenden Sie den Audio-Eingang L. Wählen Sie **MONO** im Menü **SOUND**.



Drücken Sie mehrmals die **AV**-Taste und wählen Sie den Modus **AV3** bei Modellen mit 2 Scart-Anschlüssen, bzw. den **AV2**-Modus bei Modellen mit einem Scart-Anschluss.

3 Über die Antennen-Buchse

Vergewissern Sie sich, dass Fernsehgerät und Videorecorder ausgeschaltet sind.

Ziehen Sie das Antennenkabel aus dem Fernsehgerät und stecken Sie es in der Antennenbuchse des Videorecorders (sofern vorhanden) ein.

Stecken Sie den Koaxialstecker in der RF-Ausgangsbuchse auf der Rückseite des Videorecorders und das andere Ende des Koaxialkabels in der Antennenbuchse des Fernsehgeräts ein.

Schalten Sie Videorecorder und Fernsehgerät ein. Ist Ihr Videorecorder mit einem Testsignal ausgestattet, schalten Sie es ein. (Achten Sie dabei auf die Bedienungsanleitung für Ihren Videorecorder).

Beachten Sie die Hinweise im Kapitel 'Einstellung des Fernsehgeräts' und nehmen Sie die Einstellungen für das Videorecorder-Testsignal vor. Wählen Sie die Programmnummer 0 oder eine Zahl zwischen 55 und 99.

4 S-Videogerät

Wenn Sie ein S-Videogerät besitzen, können Sie dieses über einen Scart / S-Video/RCA Audio-Adapter (nicht im Lieferumfang enthalten) an den SCART Anschluss 2 (Option) anschließen.



Drücken Sie die Taste AV dreimal, um AV-2S zu wählen (nur bei Modellen mit zwei Scartanschlüssen möglich).

5 Über RCA-Kabel und S-Video-Buchse

Sie können das Gerät auch an der S-Videobuchse des Fernsehgeräts (Option) anschließen.

Stecken Sie den S-Video-Stecker in der S-Video-Buchse und die Audiokabel in den Audio-Buchsen ein.



Drücken Sie mehrmals die AV-Taste, um AV3-S bei Modellen mit zwei, bzw. AV2-S bei Modellen mit einem Scart-Anschluss zu wählen.

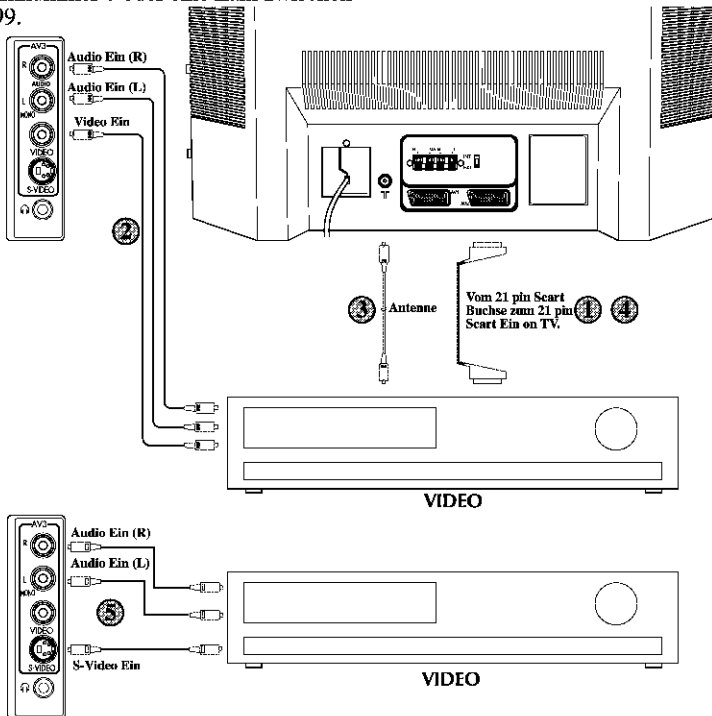

Anschluss eines DVD-Players

① Über den SCART-Anschluss

Vergewissern Sie sich, dass sowohl Fernsehgerät als auch DVD-Player ausgeschaltet sind.

Schließen Sie das eine Ende des SCART-Kabels (nicht im Lieferumfang enthalten) auf der Rückseite des DVD-Players und das andere Ende an einer der SCART-Buchsen auf der Rückseite des Fernsehgeräts an.

Schalten Sie DVD-Player und Fernsehgerät ein.



Drücken Sie die AV-Taste auf der Fernbedienung und wählen Sie AV1 oder AV2, je nachdem, welche SCART-Buchse Sie auf der Rückseite des Fernsehgeräts verwenden.

② Über RCA-Kabel (Option)

Vergewissern Sie sich, dass Fernsehgerät und DVD-Player ausgeschaltet sind.

Schließen Sie das eine Ende des RCA-Kabels an die Video/Audio Out-Buchsen auf der Rückseite des DVD-Players und das andere Ende an den Video/Audio In-Buchsen des Fernsehgeräts an.



Drücken Sie mehrmals die AV-Taste, um den AV3-Modus bei Modellen mit zwei Scart-Anschlüssen, bzw. den AV2-Modus bei Modellen mit einem Scart-Anschluss auszuwählen.

③ Über RCA-Kabel und S-Video-Buchse

Sie können das Gerät auch an die S-Videobuchse des Fernsehgeräts (Option) anschließen.

Stecken Sie den S-Video-Stecker in der S-Video-Buchse und die Audiokabel in die Audio-Buchsen ein.



Drücken Sie mehrmals die AV-Taste, um AV3-S bei Modellen mit zwei, bzw. AV2-S bei Modellen mit einem Scart-Anschluss zu wählen.

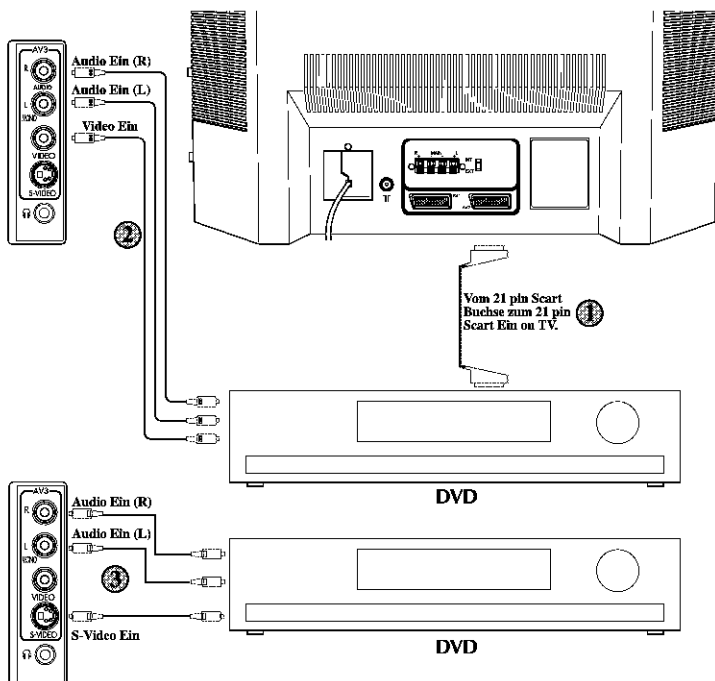

Anschluss eines Decoders

1 Über den SCART-Anschluss

Vergewissern Sie sich, dass sowohl Fernsehgerät als auch Decoder ausgeschaltet sind.

Schließen Sie das eine Ende des SCART-Kabels (nicht im Lieferumfang enthalten) auf der Rückseite des Decoders und das andere Ende an die SCART-Buchse 1 auf der Rückseite des Fernsehgeräts an.

Schalten Sie Decoder und Fernsehgerät ein.

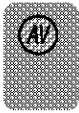

Drücken Sie die AV-Taste auf der Fernbedienung und wählen Sie AV1.

2 Über RCA-Kabel (Option)

Vergewissern Sie sich, dass sowohl Fernsehgerät als auch Decoder ausgeschaltet sind.

Schließen Sie das eine Ende des RCA-Kabels an die Video/Audio Out-Buchsen auf der Rückseite des Decoders und das andere Ende an die Video/Audio In-Buchsen des Fernsehgeräts an.



Drücken Sie mehrmals die AV-Taste, um den AV3-Modus bei Modellen mit zwei Scart-Anschlüssen, bzw. den AV2-Modus bei Modellen mit einem Scart-Anschluss auszuwählen.

Wichtiger Hinweis

Sie können Aufnahmen über das Fernsehgerät von einem externen Gerät auf ein anderes überspielen, indem Sie das Wiedergabegerät an SCART 1 und das Aufzeichnungsgerät an SCART 2 anschließen und AV1 wählen. Sie können dann jedoch kein Fernsehprogramm ansehen.

Sie können NTSC-fähige Geräte über die SCART-Buchsen an das Fernsehgerät anschließen und die Farben im Menü PICTURE einstellen.

Wählen Sie TINT mit Hilfe der Taste **Program** - und stellen Sie die Farben mit Hilfe der Tasten **Volume +/-** ein.

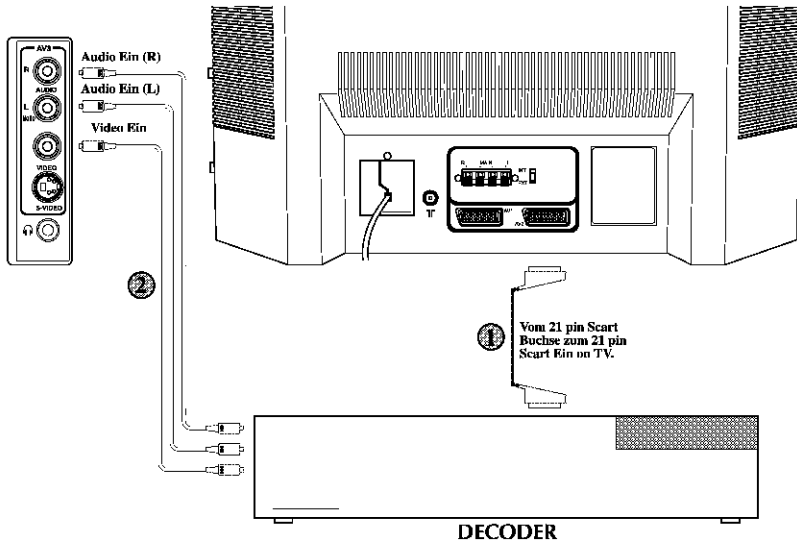

Anschluss des Fernsehgeräts an Videogeräte und Satelliten/Digital-Receiver

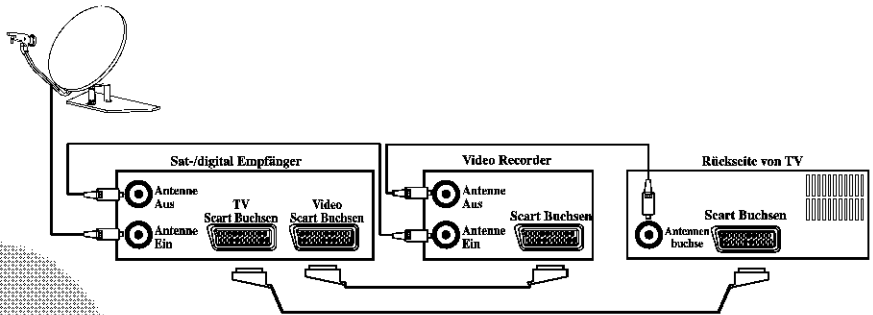

22

Anschluss eines Camcorders an das Fernsehgerät

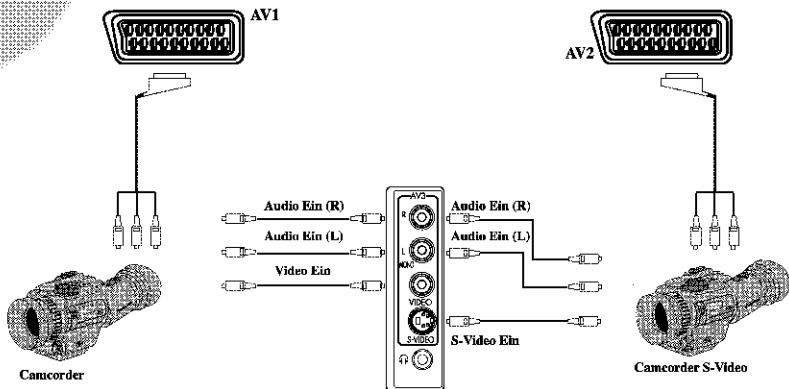

Anschluss von TV- und Computerspielen



Tabelle der technischen Daten

Bildröhre Größe/Typ	20" 4:3	21" 4:3	21" 4:3 PF	24" 16:9 SF	25" 4:3	28" 4:3	28" 16:9 SF	28" 16:9 PF	29" 4:3 SF	29" 4:3 PF	32" 16:9 SF	32" 16:9 PF	33" 4:3
Bildschirm-diagonale	51 cm	55 cm	55 cm	61 cm	63 cm	70 cm	70 cm	70 cm	70 cm	72 cm	82 cm	82 cm	84 cm
Sichtbare Bild-schirm diagonale	48 cm	51 cm	51 cm	56 cm	59 cm	66 cm	66 cm	66 cm	68 cm	68 cm	77 cm	77 cm	80 cm
Tonausgang (%10 THD)	2x7 W 2x5 W	2x7 W 2x5 W	2x7 W	2x10 W	2x10 W	2x10 W	2x10 W	2x10 W	2x10 W	2x10 W	2x10 W	2x10 W	2x10 W
Stromverbrauch	115 W	115 W	110 W	130 W	145 W	145 W	155 W	150 W	140 W	145 W	155 W	160 W	160 W
Stromverbrauch Standby-Modus	4 W	4 W	4 W	3 W	3 W	3 W	3 W	3 W	3 W	3 W	3 W	3 W	3 W
Subwoofer	—	—	—	—	—	option	option	option	option	option	option	option	option
Dolby Virtual	—	—	option	option	option	option	option	option	option	option	option	option	option

24

SF - Superflat-Bildröhre

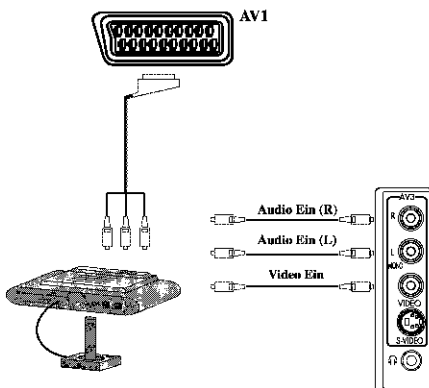
PF - Pureflat-Bildröhre

16:9 - Breitbild-Fernsehergerät

4:3 - Herkömmliches Fernsehgerät

Wichtiger Hinweis

Beim Einsatz eines Subwoofers steigt der Stromverbrauch um 20 W, der Tonausgang wird maximal um 20 W gesteigert.

Allgemeine technische Daten

Stromversorgung Wechselstrom (AC) .	230-240V 50Hz
Anzahl an voreingestellten Programmen	100
RF Antennen-Eingang	75 ohm (unabgeglichen)
Lautsprecher-Impedanz.....	8 ohm
Audio-Ausgang	Mono/Stereo/NICAM (Option)
Batterie	2x AAA
Empfangskanäle	VHF (Band I Kanal 2-4)
.....	VHF (Band III Kanal 5-12)
.....	UHF (Kanal 21-69)
.....	TV-Kabel (S1-S20/S21-S41)
Senderempfang.	PAL BG
	PAL SECAM BG
	PAL SECAM BG DK/DK'
	PAL SECAM BG LL'
	PAL I

Wichtiger Hinweis: Ihr Fernsehgerät ist werksseitig nur mit "einer" der aufgeführten Farb- oder Klangsystem-Optionen ausgerüstet, im Hinblick auf die in Ihrem Land geltenden Normen. Diese Systeme können vom Nutzer nicht verändert werden, mit Ausnahme von BG/DK und BG/LL', sofern beide Systeme empfangen werden können (BG oder DK und BG oder LL'). Bitte lesen Sie die Einzelheiten im Kapitel "Einstellung des Fernsehgeräts" nach.

