



# Dual

## **BEDIENUNGSANLEITUNG**

### **DTV-DVD 1450-3**

**FARBFERNSEHGERÄT MIT INTEGRIERTEM DVD PLAYER**



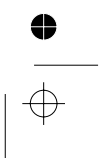
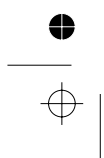
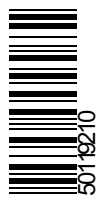
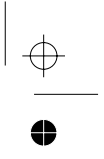
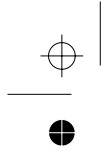

## Inhalt

<b>Tasten auf der Fernbedienung</b> .....	<b>2</b>	<b>Andere Funktionen</b> .....	<b>9</b>
<b>Tasten am Bedienfeld</b> .....	<b>2</b>	TV-Status .....	9
<b>Anschließen von Zusatzgeräten</b> .....	<b>2</b>	Auto Zap .....	9
<b>Anschluss der Antenne</b> .....	<b>2</b>	Stummschaltungsanzeige .....	9
<b>TV-MODUS</b> .....	<b>2</b>	AV-Modi (optional) .....	9
<b>Menüstruktur</b> .....	<b>3</b>	<b>Teletext</b> .....	<b>10</b>
<b>Funktionen</b> .....	<b>3</b>	Spezielle Teletext-Funktionen .....	10
<b>Sicherheitshinweise</b> .....	<b>3</b>	<b>Anschließen von Zusatzgeräten</b> .....	<b>10</b>
Vorbereitung .....	3	Über Scart .....	10
<b>Bevor Sie Ihr Fernsehgerät anschalten</b> <b>5</b>		Über Antenneneingang .....	10
Stromanschluss .....	5	Decoder .....	10
Anschluss an die Antenneneingangs-		TV und Videorecorder .....	11
buchse .....	5	NTSC-Wiedergabe (optional) .....	11
Einsetzen der Batterien in die		Kamera und Camcorder .....	11
Fernbedienung .....	5	Anschließen des Decoders an den	
<b>Navigieren im Menüsystem</b> .....	<b>5</b>	Videorecorder .....	11
<b>EIN/AUS-schalten des TV-Geräts</b> .....	<b>5</b>	Anschluss von Kopfhörern (optional) .....	11
TV einschalten: .....	5	AV-Verstärker anschließen	
TV ausschalten: .....	6	(optional) .....	11
<b>Menüsystem</b> .....	<b>6</b>	<b>Tipps</b> .....	<b>11</b>
Menü Ton .....	6	Pflege des Bildschirms .....	11
Menü Bild .....	6	Schlechte Bildqualität .....	11
Menü Funktion .....	7	Kein Bild .....	11
Menü Programmierung .....	7	Ton .....	12
Programmtabelle .....	9	Fernbedienung .....	12
		Keine Lösung: .....	12
		<b>Technische Daten</b> .....	<b>12</b>

## Tasten auf der Fernbedienung

### TV-MODUS

① Led  
 ② **MENU** = Menü  
 ③ **P+** = Programm weiter / Cursor aufwärts)  
 ④ **>** = Cursor Rechts  
 ⑤ **P-** = Programm zurück / Cursor abwärts  
 ⑥ **0 - 9** = Direkte Programmwahl  
 ⑦ **P<P** = Vorhergehendes Programm  
 ⑧ **-VOL / VOL +** = Lautstärke - / Lautstärke +  
 ⑨ **I-II** = Keine Funktion  
 ⑩ **INFO** = Info  
 ⑪ **GELB (FEATURE)** = Menü Funktionen  
 ⑫ **BLAU (INSTALL)** = Menü Installation  
 ⑬ **🕒** = Uhrzeit  
 ⑭ **📄** = Teletext / Halten  
 ⑮ **🔄** = Aktualisieren  
 ⑯ **🎚** = Mix  
 ⑰ **📖** = Indexseite  
 ⑱ **🔍** = Verbergen  
 ⑲ **🔍** = Erweitern  
 ⑳ **AV** = Externe Quelle (DVD, AV-1, F-AV, RGB)  
 ㉑ **TV** = TV-Menü  
 ㉒ **Rot (SOUND)** = Menü Ton  
 ㉓ **GRÜN (PICTURE)** = Menü Bild  
 ㉔ **🔇** = Stummschaltung  
 ㉕ **PP** = Persönliche Einstellungen abrufen  
 ㉖ **--** = Eingabe zweistelliger Programmnummern  
 ㉗ **<** = Cursor Links  
 ㉘ **🔌** = Standby  
 ㉙ **TV** = TV-Modus

**Um die TV-Funktionen per Fernbedienung verwenden zu können, müssen Sie zuerst die Taste TV auf der Fernbedienung drücken.**

## Tasten am Bedienfeld

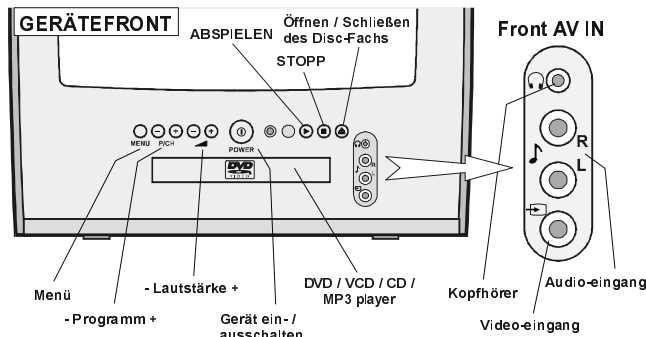

## Anschließen von Zusatzgeräten

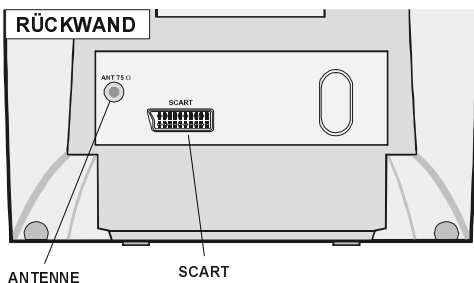

## Anschluss der Antenne

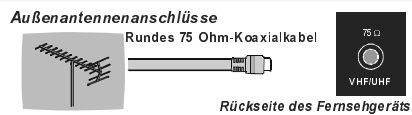

## Menüstruktur

**1**

TON

LAUTSTÄRKE

SPEICHERN

**2**

BILD

HELLIGKEIT

KONTRAST

FARBE

BILDSCHÄRFE

FARBTEMP. NORMAL

ZOOM AUTO

SPEICHERN

**3**

FUNKTION

SLEEP TIMER  AUS

KINDERSICHER.

TXT SPRACHE DEUTSCH

SPRACHE DEUTSCH

HINTERGR. BLAU

**4**

PROGRAMMIERUNG

PROGRAMM 01

BAND C

KANAL 12

NORM BG

FENABSTIMMUNG

SUCHLAUF

ABSTIMM MODUS KANAL

SPEICHERN

**5**

PROGRAMMIERUNG

PROGRAMM 01

FREQUENZ 175,25 Mhz

NORM BG

SUCHLAUF

ABSTIMM MODUS FREQUENZ

SPEICHERN

PROGRAMMIEREN	PR 01
01 C 12 11	21
02 C 23 12	22
03 C 45 13	23
04 C 47 14	24
05 C 50 15	25
06 C 55 16	26
07	17 27
08	18 28
09	19 29
10	20 30

NAME     EINFÜGEN  
 LÖSCHEN     AUTO SPEICH

① Menü Ton  
-Lautstärke  
-Speichern

② Menü Bild  
-Helligkeit  
-Kontrast  
-Farbe  
-Bildschärfe  
-Farbtemp.  
-Zoom  
-VCR-Modus  
-Speichern

③ Menü Funktion  
-Sleep Timer  
-Kindersicher.  
-Teletextsprache  
-Sprache  
-Hintergr. Blau

④ Menü Installation  
-Programme  
-Frequenz  
-Standard  
-Feinabstimmung  
-Suchlauf  
-Abstimmmodus  
-Speichern

## ⑤ PROGRAMMTABELLE

## Funktionen

- Das Gerät ist ein fernbedientes Farbfernsehgerät.
- Es können 100 VHF-Programme, UHF-Bänder oder Kabelkanäle voreingestellt werden.
- Kabelkanäle können eingestellt werden.
- Das menügesteuerte System macht die Bedienung des Fernsehgeräts sehr einfach.
- Das Fernsehgerät hat eine Scartbuchse für externe Geräte (wie z.B. Computer, Video, Videospiele, Audiogeräte etc.).
- Teletext. (optional)
- Es kann auch ein Kopfhörer angeschlossen werden. (optional)
- Sämtliche Programme können mit Namen versehen werden.
- Programmwechsel zwischen den beiden zuletzt gewählten Programmen.
- Automatische Abstimmung (vorwärts und rückwärts).
- Ausschalttimer.
- Automatische Stummschaltung, wenn keine Übertragung stattfindet.
- Wenn kein gültiges Signal entdeckt wird, schaltet sich das Gerät nach 5 Minuten automatisch in den Standby-Modus.
- DVD / VCD / CD / CD-R / CD-RW / JPEG / MP3-Wiedergabe.

## Sicherheitshinweise

### Vorbereitung

Halten Sie um das Fernsehgerät mindestens 10 cm Abstand zu Möbeln etc. ein, um eine ausreichende Luftzirkulation zu gewährleisten. Vermeiden Sie gefährliche Situationen, indem Sie keine Gegenstände auf dem Gerät abstellen.

Verwenden Sie dieses Gerät nur in gemäßigttem Klima.

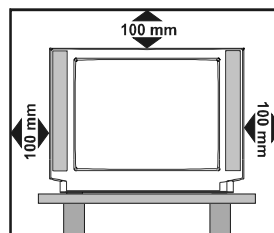

Lesen Sie bitte zu Ihrer eigenen Sicherheit die folgenden Sicherheitshinweise sorgfältig durch.

### 1. Stromversorgung

Das Gerät ist nur für den Betrieb an einer Netzsteckdose mit **230 V Wechselspannung** bei einer Frequenz von **50 Hz** ausgelegt. Stellen Sie sicher, dass Sie die richtige Spannung einstellen.

## 2. Netzkabel

•Stellen Sie keine Gegenstände auf das Netzkabel (weder das Gerät selbst, noch Möbel usw.) und klemmen Sie das Kabel nicht ein. Das Netzkabel darf nur am Stecker gehandhabt werden. Vermeiden Sie insbesondere, den Stecker durch Ziehen am Kabel aus der Steckdose zu ziehen und berühren Sie das Netzkabel niemals mit nassen Händen, da dies zu einem Kurzschluss oder zu einem Stromschlag führen kann. Machen Sie niemals Knoten in das Kabel, und binden Sie es nie mit anderen Kabeln zusammen. Das Netzkabel muss so verlegt werden, dass niemand auf die Kabel treten kann. Beschädigungen am Netzkabel können zu Bränden oder Stromschlägen führen. Wenn das Netzkabel beschädigt ist und ausgetauscht werden muss, darf dies nur durch qualifizierte Personen erfolgen.

## 3. Feuchtigkeit und Wasser

Verwenden Sie dieses Gerät nicht in feuchter oder dunstiger Umgebung (vermeiden Sie das Badezimmer, die Spüle in der Küche oder die Umgebung der Waschmaschine). Achten Sie darauf, dass dieses Gerät niemals Regen oder Wasser ausgesetzt ist und stellen Sie keine mit Flüssigkeit gefüllten Gefäße, wie zum Beispiel Blumenvasen, auf dem Gerät ab. Halten Sie das Gerät vor Tropf- und Spritzwasser geschützt.

Sollte ein harter Gegenstand auf das Gerät fallen oder Flüssigkeit in das Gerät eindringen, müssen Sie das Gerät vom Netz trennen und durch eine qualifizierte Fachkraft überprüfen lassen, bevor es wieder betrieben werden kann.

## 4. Reinigung

Ziehen Sie vor der Reinigung des Geräts den Netzstecker aus der Steckdose. Verwenden Sie keine flüssigen oder Sprühreiniger. Benutzen Sie ein weiches und trockenes Tuch.

## 5. Belüftung

Die Schlitze und Öffnungen des Empfängers dienen der Belüftung und sollen einen reibungslosen Betrieb gewährleisten. Sollten diese Öffnungen blockiert oder abgedeckt werden, kann es zu einer Überhitzung des Geräts kommen.

## 6. Hitze und offenes Feuer

Das Gerät darf weder offenem Feuer noch anderen Quellen intensiver Hitzestrahlung, wie elektrischen Radiatoren, ausgesetzt werden. Stellen Sie sicher dass keine offenen Flammen, wie z.B. angezündete Kerzen, auf das Gerät gestellt werden. Batterien dürfen niemals zu großer Hitze wie direkter Sonneneinstrahlung, Feuer od. dgl. ausgesetzt werden.

## 7. Gewitter

Trennen Sie das Netzkabel von der Steckdose, falls es Sturm oder Gewitter gibt oder das Gerät längere Zeit nicht benutzt wird (z.B., wenn Sie im Urlaub sind).

## 8. Ersatzteile

Falls Ihr Gerät ein Ersatzteil benötigt, stellen Sie sicher, dass die Person, die die Reparatur vornimmt, Teile verwendet, die vom Hersteller spezifiziert wurden oder die gleiche Spezifikation haben wie das Originalteil. Andere Ersatzteile könnten Brand, elektrische Schläge oder andere Gefahren verursachen.

## 9. Servicearbeiten

Überlassen Sie alle Wartungsarbeiten dem qualifizierten Kundendienstpersonal. Öffnen Sie das Gehäuse nicht selbst, da dies einen elektrischen Schlag nach sich ziehen kann.

## 10. Röntgenstrahlung

Die in diesem Gerät erzeugte Röntgenstrahlung ist ausreichend abgeschirmt.

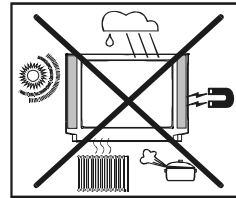

## WARNUNG!

Alle Eingriffe, die nicht vorschriftsmäßig erfolgen, und insbesondere alle Veränderungen an der Hochspannung und/oder ein Austausch der Bildröhre können zu erhöhten Konzentrationen an Röntgenstrahlung führen. Ein TV-Gerät, das so verändert wurde, entspricht nicht mehr der Genehmigung und darf nicht mehr in Betrieb genommen werden.

## 11. Entsorgung

Anordnungen zur Abfallentsorgung:

- Verpackung und Verpackungshilfen sind wiederverwertbar und sollten grundsätzlich auch wiederverwertet werden. Verpackungsmaterial, wie z.B. Plastiktüten, darf nicht in die Reichweite von Kindern gelangen.
- Batterien, auch schwermetallfreie, dürfen nicht mit dem normalen Haushaltsmüll entsorgt werden. Bitte entsorgen Sie Ihre Batterien auf umweltgerechte Weise. Erkundigen Sie sich nach den gesetzlichen Vorschriften, die in Ihrem Gebiet gültig sind.

## 12. Trennvorrichtung

Der Netzstecker wird verwendet, um das TV-Gerät vom Netz zu trennen und muss daher stets gut zugänglich sein.

13. Zu hoher Schalldruck oder zu hohe Lautstärken von Kopf- oder Ohrhörern kann zu Gehörschäden führen. (optional)

## Bevor Sie Ihr Fernsehgerät anschalten

### Stromanschluss

**WICHTIG:** Das Gerät ist nur für den Betrieb mit **230 V Wechselspannung** bei einer Frequenz von **50 Hz** ausgelegt.

- Geben Sie Ihrem Gerät nach dem Auspacken genug Zeit, sich der Umgebungstemperatur im Raum anzupassen, bevor Sie es einstecken.

### Anschluss an die Antenneneingangsbuchse

Schließen Sie den Antennen- oder Kabelanschluss an die Antennenbuchse des TV-Geräts an und stecken Sie das aus dem Gerät herausführende Kabel an.

### Einsetzen der Batterien in die Fernbedienung

- Setzen Sie die Batterien in der richtigen Orientierung ein, wie unten gezeigt.
- Entfernen Sie die Batteriefachabdeckung auf der Rückseite der Fernbedienung, indem Sie auf dem angezeigten Teil leicht nach unten drücken.
- Legen Sie zwei **MN2400 AAA**- bzw. gleichwertige Batterien ein.
- Setzen Sie die Abdeckung des Batteriefachs wieder ein.

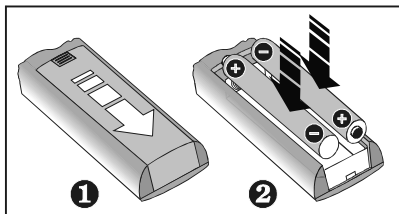

**ACHTUNG:** Nehmen Sie die Batterien aus der Fernbedienung heraus, wenn das Gerät längere Zeit nicht benutzt wird. Die Fernbedienung könnte sonst durch auslaufende Batterien beschädigt werden.

## Navigieren im Menüsystem

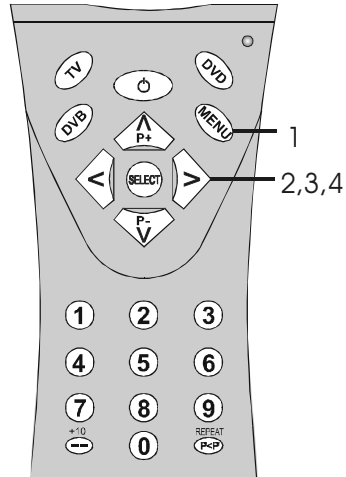

1- Drücken Sie **MENU**, um das Menü einzublenden.

2- Drücken Sie die Taste "**P+**" oder "**P-**", um ein Symbol auszuwählen. Drücken Sie "**>**" für weitere Optionen

3-Drücken Sie "**P+**" oder "**P-**", um eine Option zu markieren.

4-Drücken Sie die Tasten "**<**" oder "**>**", um die Einstellungen zu ändern.

5-Um das Menü zu verlassen, drücken Sie die TV-Tasten, um aus einem Untermenü zurückzukehren, drücken Sie die Taste **MENU**.

**Sie können alle Optionen im Menüsystem wählen. Um Optionen auszuwählen, sehen Sie im Abschnitt „Navigieren im Menüsystem“ nach.**

## EIN/AUS-schalten des TV-Geräts

### TV einschalten:

Schalten Sie Ihr TV-Gerät in zwei Schritten ein.

1- Schließen Sie das Netzkabel an das System an. Drücken Sie die Taste Ein/Aus. Das TV-Gerät schaltet sich dann in den Standby-Modus (optional).

2 - Um das TV-Gerät aus dem Standby-Modus einzuschalten,

Drücken Sie eine Zifferntaste auf der Fernbedienung, so dass ein Programm ausgewählt ist, oder drücken Sie die Taste "P+/-" am TV-Gerät oder die Taste "P-" oder "P+" oder Standby auf der Fernbedienung, so dass der zuletzt abgeschaltete Modus ausgewählt wird.

In beiden Fällen schaltet sich das Gerät ein. Wenn Sie Ihr Fernsehgerät das erste Mal einschalten, erscheint zuerst der folgende Bildschirm.

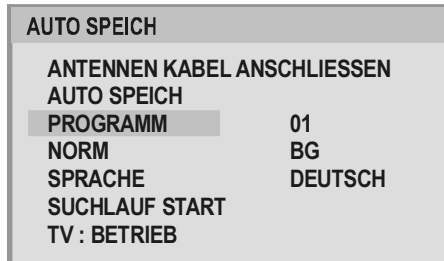

Um die Einstellung Ihres TV-Geräts fortzusetzen, treffen Sie Ihre Auswahl im Menü AUTO SPEICH.

Verwenden Sie die Tasten "P+" / "P-", um "SUCHLAUF START" zu markieren. Um den Vorgang zu starten, drücken Sie die Taste "<" / ">".

Drücken Sie die Taste „TV“, um den Autospeichern-Vorgang abubrechen. Die Programmtabelle wird angezeigt, nachdem der Autospeichern-Vorgang die Programme eingestellt hat. Für weitere Informationen siehe den Abschnitt „Programmtabelle“ im Kapitel „MENÜSYSTEM“.

### TV ausschalten:

Drücken Sie die Taste  (Standby) auf der Fernbedienung. Das Gerät schaltet in den Standby-Modus.

Um das TV-Gerät ganz auszuschalten, drücken Sie die Taste EIN/AUS an der Rückseite des Geräts, oder ziehen Sie den Netzstecker aus der Dose.

## Menüsystem

### Menü Ton

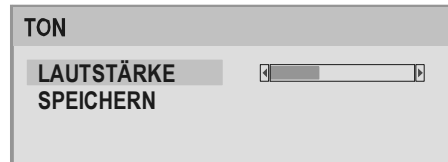

#### Lautstärke

- Wählen Sie "Lautstärke" durch Drücken von "P+" oder "P-" aus.
- Drücken Sie die Taste "<" / ">", um die Einstellung für die gewählte Option zu ändern.

#### Speichern

- Wählen Sie die Option Speichern (Store) durch Drücken der Taste "P+" oder "P-" aus.
- Drücken Sie die Tasten "<" / ">", um die Einstellungen zu speichern. Auf dem Bildschirm erscheint die Meldung "OK".

### Menü Bild

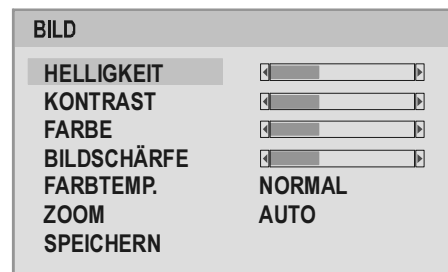

#### Helligkeit/Kontrast/Farbe/Schärfe/Farbtone

- Wählen Sie die gewünschte Option durch Drücken der Taste "P+" oder "P-".
- Drücken Sie die Taste "<" / ">", um die Einstellung für diese Option zu ändern.

#### Farbtone einstellen (nur im AV-Modus) (optional)

(Bei der Wiedergabe von NTSC-Systemen erscheint diese Option nur im AV-Modus, wenn eine NTSC-Videoquelle angeschlossen ist. Ansonsten ist die Option FARBTON (HUE) im Menü Bild nicht sichtbar.(optional)



### Farbtemp.

- Wählen Sie die Option Farbtemp., durch Drücken der Taste "▲<sub>P+</sub>" oder "▼<sub>P-</sub>" aus.
- Drücken Sie "<" / ">", um eine der folgenden Optionen zu wählen: **Normal, Kühl und Warm.**

### Zoom

- Wählen Sie die Option Zoom durch Drücken der Taste "▲<sub>P+</sub>" oder "▼<sub>P-</sub>" aus.
- Verwenden Sie die Tasten "<" / ">", um den Bildzoom auf Auto, 4: 3 und 16: 9 zu stellen.

### VCR-MODUS

- Wählen Sie die Option VCR-MODUS durch Drücken der Taste "▲<sub>P+</sub>" oder "▼<sub>P-</sub>" aus.
- Verwenden Sie die Tasten "<" / ">", um den VCR-MODUS auf Ein oder Aus zu stellen.

Beachten Sie: Im TV-Modus ist die VCR-Modus-Einstellung im Menü Bild sichtbar, wenn Sie das Programm 0 verwenden.

### Speichern

- Wählen Sie die Option Speichern durch Drücken der Taste "▲<sub>P+</sub>" oder "▼<sub>P-</sub>" aus.
- Drücken Sie die Tasten "<" / ">", um die Einstellungen zu speichern.  
Auf dem Bildschirm erscheint die Meldung "OK".

### Menü Funktion

FUNKTION	
SLEEP TIMER	AUS
KINDERSICHER.	<input type="checkbox"/>
TXT SPRACHE	DEUTSCH
SPRACHE	DEUTSCH
HINTERGR. BLAU	<input type="checkbox"/>

### Sleep Timer

- Wählen Sie die Option Sleep Timer durch Drücken der Taste "▲<sub>P+</sub>" oder "▼<sub>P-</sub>".
- Drücken Sie die Taste "<" / ">", um die Einstellung für diese Option zu ändern.

Der Timer kann zwischen AUS und 120 Minuten in 5-Minuten-Intervallen eingestellt werden. Wenn der Ausschalttimer aktiviert ist, schaltet das TV-Gerät nach Ablauf der ausgewählten Zeit automatisch in den Standby-Modus.

### Kindersicher.

- Wählen Sie die Option Kindersicher. durch Drücken von "▲<sub>P+</sub>" oder "▼<sub>P-</sub>" aus.
- Drücken Sie die Taste "<" / ">", um die Option Kindersicher. zu markieren. Wenn diese Option gewählt wird, kann das TV-Gerät nur über die Fernbedienung gesteuert werden. In diesem Fall sind die Tasten am Bedienfeld außer Funktion gesetzt. Wenn eine Taste gedrückt wird, erscheint die Meldung "Kindersicher." auf dem Bildschirm.

### Teletextsprache

- Wählen Sie die Option Teletextsprache durch Drücken der Taste "▲<sub>P+</sub>" oder "▼<sub>P-</sub>" aus.
- Verwenden Sie die Taste "<" / ">" um die Teletextsprache auszuwählen.

### Sprache

- Wählen Sie die Option Sprache durch Drücken der Taste "▲<sub>P+</sub>" oder "▼<sub>P-</sub>" aus.
- Verwenden Sie die Taste "<" / ">", um die Sprache auszuwählen.

### Hintergr. Blau

- Wählen Sie die Option Hintergr. Blau. durch Drücken von "▲<sub>P+</sub>" oder "▼<sub>P-</sub>" aus.
- Drücken Sie die Taste "<" / ">", um die Option Hintergr. Blau, zu markieren.

### Menü Programmierung

Das Menü Programmierung wird auf dem Bildschirm wie unten dargestellt angezeigt. Die Änderungen im Menü hängen von den ausgewählten Optionen ab.

Wenn der Abstimmungsmodus auf Kanal gestellt ist, erscheint das Installationsmenü wie unten gezeigt.

PROGRAMMIERUNG	
PROGRAMM	01
BAND	C
KANAL	12
NORM	BG
FEINABSTIMMUNG	<input type="text"/>
SUCHLAUF	
ABSTIMM MODUS	KANAL
SPEICHERN	

Wenn Frequenz ausgewählt wird, erscheint das Menü Programmierung wie unten gezeigt.

PROGRAMMIERUNG	
PROGRAMM	01
FREQUENZ	175.25 Mhz
NORM	BG
SUCHLAUF	
ABSTIMM MODUS	FREQUENZ
SPEICHERN	

### Programm

- Wählen Sie die Option Programm durch Drücken von "▲<sub>P+</sub>" oder "▼<sub>P-</sub>" aus.
- Durch Auswählen der Taste "<" / ">" können Sie die Programmnummer auswählen. Alternativ dazu können Sie die Nummer auch über die Zifferntasten auf der Fernbedienung eingeben. Sie können 100 Programme zwischen 0 und 99 speichern.

### Frequenz (optional)

- Wählen Sie die Option Frequenz durch Drücken von "▲<sub>P+</sub>" oder "▼<sub>P-</sub>" aus.
- Wählen Sie die Frequenz durch Drücken der Taste "<" / ">" aus. Alternativ dazu können Sie die Nummer auch über die Zifferntasten auf der Fernbedienung eingeben.

### Band

- Wählen Sie die Option Band durch Drücken von "▲<sub>P+</sub>" oder "▼<sub>P-</sub>" aus.
- Durch Drücken der Taste "<" / ">" können Sie das Band auf **C** oder **S** stellen.

### Kanal

- Wählen Sie die Option Kanal durch Drücken von "▲<sub>P+</sub>" oder "▼<sub>P-</sub>" aus.
- Drücken Sie die Tasten "<" / ">", um die Kanalnummer zu ändern. Alternativ dazu können Sie die Nummer auch über die Zifferntasten auf der Fernbedienung eingeben.

### Standard (optional)

- Wählen Sie die Option Standard durch Drücken von "▲<sub>P+</sub>" oder "▼<sub>P-</sub>" aus.
- Verwenden Sie die Tasten "<" / ">", um den Standard auf **B/G**, **D/K**, **I** oder **L/L'** zu ändern. (optional)

### Feinabstimmung

- Wählen Sie die Option Feinabstimmung durch Drücken von "▲<sub>P+</sub>" oder "▼<sub>P-</sub>" aus.

Sie können den Feinabstimmungsvorgang für die Feineinstellung (nach der Grobeinstellung) auswählen, wenn Sie mit der Bildqualität nicht zufrieden sind.

Drücken Sie die Taste "<" / ">" in der Option **FEIN-ABSTIMMUNG** solange, bis Sie auf dem Bildschirm das bestmögliche Bild sehen.

### Suchlauf

- Wählen Suchlauf durch Drücken von "▲<sub>P+</sub>" oder "▼<sub>P-</sub>" aus.
- Drücken Sie die Taste "<" / ">" um die Programmsuche zu starten. Sobald ein Signal entdeckt wird, stoppt die Suchlauf.

*Beachten Sie: Wenn Sie die Tasten in Einzelschritten betätigen, wird die Frequenz um 0,25 MHz geändert. Wenn Sie die Tasten gedrückt halten, schreitet die Frequenz automatisch fort. Um die Suche an einem bestimmten Punkt anzuhalten, können Sie die Tasten "▲<sub>P+</sub>" oder "▼<sub>P-</sub>" drücken.*

### Abstimm modus (optional)

- Wählen Sie die Option Abstimm modus durch Drücken von "▲<sub>P+</sub>" oder "▼<sub>P-</sub>" aus.
- Durch Drücken der Taste "<" / ">" können Sie die Option Abstimm modus auf Kanal oder Frequenz ändern. (optional)

### Speichern

- Wählen Sie die Option Speichern durch Drücken der Taste "▲<sub>P+</sub>" oder "▼<sub>P-</sub>" aus.
- Drücken Sie die Tasten "<" / ">", um die Einstellungen zu speichern. Auf dem Bildschirm erscheint die Meldung "OK".

## Programmtabelle

PROGRAMMIEREN		PR 01		
01 C 12	11	-----	21	-----
02 C 23	12	-----	22	-----
03 C 45	13	-----	23	-----
04 C 47	14	-----	24	-----
05 C 50	15	-----	25	-----
06 C 55	16	-----	26	-----
07 -----	17	-----	27	-----
08 -----	18	-----	28	-----
09 -----	19	-----	29	-----
10 -----	20	-----	30	-----

■ NAME                      ■ EINFÜGEN  
■ LÖSCHEN                  ■ AUTO SPEICH

Durch Bewegen des Cursors in vier Richtungen können Sie auf einer Seite 30 Programme erreichen. Sie können den Cursor in den Seiten auf oder ab, nach rechts oder links bewegen, indem Sie die Navigationstasten drücken, um alle dieser Programme im TV-Modus zu sehen (außer dem AV-Modus). Mit der Cursorbewegung erfolgt automatisch die Programmauswahl.

### Name:

Sie können den Namen eines ausgewählten Programmes durch Drücken der Taste ROT ändern.

Drücken Sie die Taste "P<sub>+</sub>" / "P<sub>-</sub>", um diesen Buchstaben zu ändern und die Taste "<" / ">", um die anderen Buchstaben auszuwählen. Der Programmname ist eine Zeichenkette mit 5 Zeichen. Durch Drücken der Taste ROT können Sie den Namen speichern, durch Drücken der Taste BLAU die Eingabe des Namens abbrechen.

### Einfügen :

Wählen Sie das einzufügende Programm über die Navigationstasten aus. Drücken Sie die Taste GRÜN. Verschieben Sie das ausgewählte Programm mit Hilfe der Navigationstasten zum gewünschten Programmplatz und drücken Sie die Taste GRÜN, oder brechen Sie den Vorgang durch Drücken der Taste BLAU ab.

### Löschen:

Drücken Sie die Taste GELB, um ein bestehendes Programm zu löschen. Wenn Sie die Taste GELB nun erneut drücken, wird das ausgewählte Programm aus der Programmliste gelöscht und die anderen Programme rücken entsprechend nach oben. Oder brechen Sie den Vorgang durch Drücken der Taste BLAU ab.

## Autospeichern

Wenn Sie die Taste BLAU drücken, wird das Menü AUTOSPEICHERN am Bildschirm eingeblendet. Das Menü Autospeichern (Autostore) wird gleich verwendet wie im Abschnitt Erste Installation beschrieben.

(Siehe dazu „EIN/AUS-schalten des TV-Geräts“.)

## Andere Funktionen

### TV-Status

Programmnummer und Programmname werden an der linken oberen Seite des Bildschirms angezeigt, wenn ein neues Programm ausgewählt oder die Taste TV gedrückt wird.



### Auto Zap

Drücken Sie die Cursor-Tasten "P<sub>+</sub>" / "P<sub>-</sub>" oder Programmtasten "P<sub>+</sub>" / "P<sub>-</sub>" auf der Fernbedienung

oder die Programmtasten "P<sub>+</sub>" / "P<sub>-</sub>" am TV-Gerät für 2 Sekunden, um die Auto Zap-Funktion einzuschalten. Während diese Funktion aktiv ist, schaltet das Gerät automatisch zu den folgenden oder vorhergehenden Programmen.

Drücken Sie die Cursortasten "P<sub>+</sub>" / "P<sub>-</sub>" / "<" / ">" auf der Fernbedienung, um die Auto Zap-Funktion auszuschalten.

### Stummschaltungsanzeige

Wenn diese Funktion aktiviert ist, wird sie am oberen  Rand in der Mitte des Bildschirms angezeigt. Um die Stummschaltung wieder auszuschalten, gibt es zwei Alternativen: Sie können die Taste  drücken oder alternativ dazu einfach den Lautstärkepegel höher oder niedriger stellen.

### AV-Modi (optional)

Durch Drücken der Taste AV können Sie Ihr TV-Gerät in die AV-Modi schalten (außer im Teletext). Durch mehrmaliges Drücken dieser Taste schalten Sie das Gerät in einen der möglichen AV-Modi: EXT, DVD oder F-AV/B-AV (Front AV / Back AV) (optional).

Um den AV-Modus zu verlassen, drücken Sie die Taste "TV" oder P+/P- oder "AV".

## Teletext

Auf Ihrem Fernsehgerät können Sie auch Teletext-Informationen anzeigen. Jeder Kanal, der Teletext sendet, hat auch eine Seite mit Informationen zur Nutzung des Teletexts (normalerweise Seite 100). Je nach dem TV-Kanal wird Teletext in unterschiedlichen Systemen übertragen. Die Farben in den Optionszeilen entsprechen den Farbtaben auf der Fernbedienung.

Stellen Sie sicher, dass das TV-Gerät guten Signalempfang hat, da ansonsten Textfehler auftreten können.

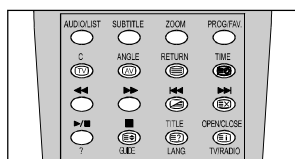

### Spezielle Teletext-Funktionen

☰ Zum Anzeigen einer Textseite

Um den Teletextdienst zu sehen, drücken Sie ☰. Um zum Fernsehprogramm zurückzukehren, drücken Sie TV. Sie können das Programm erst ändern, wenn der Textdienst beendet wird.

- Um eine Seite auszuwählen, drücken Sie die Zifferntasten oder die Programmtasten (P+, P-).

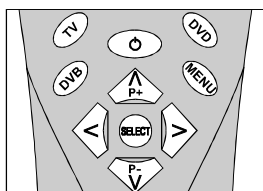

- Mit der Taste EI kehren Sie zur Indexseite zurück.
- Um den Teletext über dem TV-Bild zu sehen, drücken Sie die Taste ☰.
- Drücken Sie einmal ☰, um die obere Hälfte der Seite zu vergrößern, und nochmals, um die untere Hälfte vergrößern zu lassen. Drücken Sie die Taste nochmals, um zur normalen Größe zurückzukehren.
- Zum Anzeigen der Lösung bei Rätseln oder Quizzes drücken Sie E?.
- Um Unterseiten auszuwählen, drücken Sie ☰. Unterseiten sind Unterabschnitte von langen Teletextseiten, deren Informationen zu umfangreich sind, um auf einmal angezeigt werden zu können.

- Zeitinformationen werden am Bildschirm angezeigt, wenn Sie in den Modi TV und AV die Taste ☰ drücken. Wenn das gerade gewählte Programm keinen Teletext überträgt, wird keine Information angezeigt. Diese Funktion ist im DVD-Modus nicht verfügbar.

- Zum Verlassen des Teletexts drücken Sie TV.

## Anschließen von Zusatzgeräten

Es gibt eine Vielzahl an Audio- und Video-Geräten, die Sie an Ihr Fernsehgerät anschließen können.

### Über Scart

Ihr TV-Gerät verfügt über einen Euro- oder Scartanschluss. Wenn Sie Zusatzgeräte (z.B. Video, Decoder etc.) mit Scarts an Ihr TV-Gerät anschließen wollen, verwenden Sie die SCART-Eingänge.

Wenn ein externes Gerät über die Scartanschlüsse angeschlossen wird, schaltet das TV-Gerät automatisch in den AV-Modus.

**Beachten Sie:** Wenn Sie ein Gerät über SCART an das TV anschließen, während dieses im DVD-Modus ist, zeigt das Ausgabegerät die DVD-Quelle an. Wenn das Ausgabegerät angeschlossen ist und das TV-Gerät auf eine andere Quelle geschaltet wird, zeigt das Ausgabegerät die TV-Quelle an.

### Über Antenneneingang

Wenn Sie an Ihr TV-Gerät andere Geräte wie Videorecorder oder Decoder anschließen wollen, das Gerät aber keinen Scart-Anschluss hat, sollten Sie es an den Eingang ANT Ihres TV-Geräts anschließen.

**Wenn der VCR über den Antenneneingang angeschlossen ist, sollten Sie Programm 0 dafür nutzen.**

### Decoder

Kabelfernsehen bietet eine große Auswahl an Fernsehprogrammen. Die meisten dieser Programme stehen kostenlos zur Verfügung, während man für andere zahlen muss. Wenn Sie solche Programme empfangen möchten, müssen Sie sich bei dem betreffenden Programmanbieter anmelden. Dieser Anbieter wird Ihnen daraufhin einen entsprechenden Decoder zusenden, mit dessen Hilfe die Programme entschlüsselt werden können.

Sollten Sie weitere Informationen zu diesem Thema wünschen, wenden Sie sich an Ihren Händler. Darüber hinaus finden Sie einige Informationen in der mit ihrem Decoder mitgelieferten Broschüre.

### **Anschließen eines Decoders mit Antennenbuchse an Ihr TV-Gerät**

Schließen Sie das Antennenkabel an.

### **Anschließen eines Decoders ohne Antennenbuchse an Ihr TV-Gerät**

- Schließen Sie den Decoder mit einem Scart-Kabel an den Anschluss **SCART** Ihres TV-Geräts an.

### **TV und Videorecorder**

- Schließen Sie das Antennenkabel an.

Um eine bessere Bildqualität zu erreichen, ist es ratsam, außerdem ein Scartkabel über die **SCART**-Buchsen anzuschließen.

### **NTSC-Wiedergabe (optional)**

Um diese Option nutzen zu können, gehen Sie wie folgt vor:

- Schließen Sie einen NTSC-Videorecorder an den Scartanschluss an der Rückseite des TV-Gerätes an.
- Schließen Sie den NTSC-Videorecorder an die RCA-Buchsen an der Rückseite des TV-Gerätes an.

Drücken Sie dann die Taste "**AV**", um die betreffende Quelle auszuwählen.

### **Kamera und Camcorder**

#### **Anschluss am Front-AV-Eingang (optional):**

Schließen Sie die Kamera bzw. den Camcorder an der Vorderseite Ihres TV-Geräts an.

- Schließen Sie Ihre Geräte an die TV-Eingänge **VIDEO**, **AUDIO R** und **AUDIO L** an. Achten Sie darauf, dass die Farben der Stecker und der Eingangsbuchsen übereinstimmen.

#### **Anschluss am Back-AV-Eingang /-Ausgang (optional):**

Schließen Sie die Kamera bzw. den Camcorder an der Rückseite Ihres TV-Geräts an.

- Schließen Sie Ihre Geräte an die TV-Eingänge **VIDEO**, **AUDIO R** und **AUDIO L** an. Achten Sie darauf, dass die Farben der Stecker und der Eingangsbuchsen übereinstimmen.

### **Anschließen des Decoders an den Videorecorder**

Einige Videorecorder haben einen speziellen Scartanschluss für Decoder.

- Schließen Sie ein Scart-Kabel zwischen dem Scartanschluss des Decoders und dem speziellen Scartanschluss Ihres Videorecorders an. Sehen Sie dazu auch im Handbuch des Videorecorders nach.
- Um Ihren Videorecorder an das TV-Gerät anzuschließen, sehen Sie im Abschnitt TV und Videorecorder nach.

Wenn Sie weitere Geräte an das TV-Gerät anschließen wollen, wenden Sie sich bitte an Ihren Händler.

### **Anschluss von Kopfhörern (optional)**

Verwenden Sie die Stereo-Kopfhörerbuchse Ihres TV-Gerätes, um einen Kopfhörer anzuschließen.

### **AV-Verstärker anschließen (optional)**

Um optimalen Klang zu erhalten, schließen Sie das Gerät über den koaxialen Digital-Audio-Ausgang an einen AV-Verstärker mit integriertem Dolby Digital-Decoder an.

## **Tipps**

### **Pflege des Bildschirms**

Reinigen Sie den Bildschirm mit einem leicht feuchten, weichen Tuch. Verwenden Sie keine aggressiven Reinigungsmittel, da diese Mittel die Bildschirmbeschichtung angreifen können.

### **Schlechte Bildqualität**

Haben Sie die richtige Farb Norm ausgewählt? Steht Ihr Fernsehgerät oder die Hausantenne zu nahe an nicht geerdeten Audiogeräten oder Neonlichtern, etc?

Berge oder hohe Gebäude können dazu führen, dass Bilder doppelt dargestellt werden oder Geisterbilder entstehen. Manchmal können Sie die Bildqualität verbessern, indem Sie die Antenne anders ausrichten.

Kann das Bild bzw. der Text kaum erkannt werden? Überprüfen Sie, ob Sie die richtige Frequenz eingegeben haben.

Die Bildqualität kann sich verschlechtern, wenn zwei Zusatzgeräte gleichzeitig an das Fernsehgerät angeschlossen werden. Schließen Sie in diesem Fall eines der Zusatzgeräte wieder ab.

### **Kein Bild**

Ist die Antenne richtig angeschlossen? Sind die Stecker fest mit der Antennenbuchse verbunden? Ist das Antennenkabel beschädigt? Wurden geeignete Stecker verwendet, um die Antenne anzuschließen? Wenn Sie nicht sicher sind, fragen Sie Ihren Händler.

## Ton

Sie hören keinen Ton. Haben Sie den Ton eventuell durch das Betätigen der Taste "⏏" unterbrochen?

## Fernbedienung

Das Gerät spricht nicht auf die Fernbedienung an. Möglicherweise sind die Batterien leer. In diesem Fall können Sie das Fernsehgerät immer noch über die Tasten am Gerät bedienen.

Haben Sie das falsche Menü ausgewählt? Drücken Sie die Taste "TV", um zum TV-Modus zurückzukehren oder rufen Sie über die Taste "M" das vorherige Menü auf.

## Keine Lösung:

Schalten Sie Ihr Gerät aus und wieder ein. Sollte das Problem nachher immer noch bestehen, rufen Sie den Kundendienst an und versuchen Sie auf keinen Fall, das Gerät selbst zu reparieren.

## Technische Daten

### TV-ÜBERTRAGUNG

PAL B/G

### EMPFANGSKANÄLE

VHF (BAND I/III)

UHF (BAND U)

HYPERBAND

KABELFERNSEHEN (S1-S20/S21-S41)

### ANZAHL DER VOREINGESTELLTEN KANÄLE 100

### KANALANZEIGE

Bildschirmanzeige

### RF-ANTENNENEINGANG

75 Ohm (nicht geregelt)

### BETRIEBSSPANNUNG

230 V AC, 50 Hz

### AUDIOAUSGABE

Mono

### BILDRÖHRE

14" (37 cm)

### ABMESSUNGEN (mm)

ABMESSUNGEN (mm)			
B	L	H	Gewicht (kg)
391	369	399	11,5

# DVD

## ABSPIELEN EINER DVD

Nach dem Einschalten des Fernsehgeräts drücken Sie **DVD** auf der Fernbedienung, oder drücken Sie direkt auf die Wiedergabetaste an der Gerätefront. Wenn sich keine Disc im Fach befindet, drücken Sie die Taste Öffnen /Schließen, legen Sie eine DVD ein, und drücken Sie die Wiedergabetaste.

## AUSSTATTUNGSMERKMALE

- DVD / VCD / CD / CD-R / CD-RW / MP3 / JPEG-Wiedergabe
- NTSC/PAL-Wiedergabe (je nach Inhalt der CD)
- Benutzerfreundliches Bildschirm-Menüsystem mit Sprachauswahl
-  Dolby Digital, MPEG Multichannel, LPCM Audio über koaxialen Ausgang oder optischen Digitalausgang (optional).
- Verschiedene Bildformate (16:9 Breitbild, 4:3 Letterbox, 4:3 PAN & SCAN)
- Unterstützung von bis zu 8 Sprachen (je nach Inhalt der CD)
- Unterstützung von Untertiteln in bis zu 32 Sprachen (je nach Inhalt der CD)
- Unterstützung von bis zu 9 verschiedenen Blickwinkeln (je nach Inhalt der CD)
- Kindersicherung mit 8 verschiedenen Stufen
- Schneller Vorlauf und Rücklauf (5 verschiedene Geschwindigkeiten) (2x, 4x, 8x, 16x, 32x)
- Zeitlupenwiedergabe in 4 verschiedenen Geschwindigkeiten (1/2, 1/4, 1/8, 1/16 vorwärts und rückwärts)
- Einzelbild-Weiterschaltung
- Zeitsuchfunktion
- Wiederholfunktion
- A → B -Wiederholfunktion
- Programmierfunktionen für Audio-CD und MP3
- Koaxialer und optischer (digitaler) Audio-Ausgang (optional)
- Unterschiedliche Abspielmöglichkeiten für Audio-CD und MP3 (Track/Scan/ALLE/ Random)

## Über dieses Handbuch

### Sicherheitshinweise

#### VORSICHT

Der DVD Player ist ein Laserprodukt der Klasse 1. Dieses Produkt erzeugt einen sichtbaren Laserstrahl, der Strahlenschäden verursachen kann. Bedienen Sie den Player nur entsprechend den Anweisungen.

**CLASS 1  
LASER PRODUCT**

- Hergestellt mit Lizenz der Dolby Laboratories. "Dolby" und das Doppel-D-Symbol sind Warenzeichen der Dolby Laboratories.

#### VORSICHT

##### GEFAHR ELEKTRISCHER SCHLÄGE



Mit dem Blitzsymbol in dem Dreieck soll der Benutzer vor gefährlicher Hochspannung im Inneren des Gerätes gewarnt werden. Es besteht die Gefahr eines elektrischen Schlages!



Das Ausrufezeichen in dem Dreieck soll den Benutzer auf wichtige Bedienungs-, Wartungs- und Reparaturhinweise in den mitgelieferten Dokumenten aufmerksam machen.

## Hinweise zu den CDs

### Behandlung von CDs

- Berühren Sie die CD nur an den Kanten, damit sie sauber bleibt. Fassen Sie nicht auf die Flächen.
- Kleben Sie weder Papieraufkleber noch Klebefilm auf die CD.
- Sollte die CD irgendwie verschmutzt sein, wie zum Beispiel mit Kleber, entfernen Sie ihn, bevor Sie die CD abspielen.

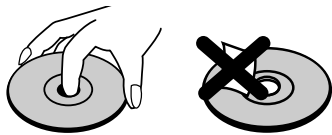

- Setzen Sie die CDs keinem direkten Sonnenlicht oder Hitzequellen (z.B. Heißluft) aus. Lassen Sie die CDs nicht in einem Auto, das in der Sonne geparkt wird, dort kann die Temperatur schnell ansteigen und die CDs beschädigen.

## ABSPIELEN EINER DVD

Nach dem Einschalten des Fernsehgeräts drücken Sie **DVD** auf der Fernbedienung, oder drücken Sie direkt auf die Wiedergabetaste an der Gerätefront. Wenn sich keine Disc im Fach befindet, drücken Sie **OPEN / CLOSE**, legen Sie eine DVD ein, und drücken Sie die Wiedergabetaste.

- Legen Sie die CD nach dem Abspielen wieder in die Hülle zurück.

### Reinigung

- Reinigen Sie die CD vor dem Abspielen mit einem Reinigungstuch. Wischen Sie die CD von der Mitte her nach außen ab.

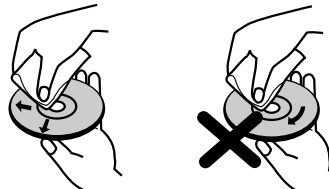

- Verwenden Sie weder Lösungsmittel (z.B. Benzin, Verdünner) noch kommerzielle Reinigungsmittel oder Antistatic-Sprays für Vinyl-LPs.

This product incorporates copyright protection technology that is protected by method claims of certain U.S. patents and other intellectual property rights owned by Macrovision Corporation and other rights owners. Use of this copyright protection technology must be authorized by Macrovision Corporation, and is intended for home and other limited viewing uses only unless otherwise authorized by Macrovision Corporation. Reverse engineering or disassembly is prohibited.

## DVD-Gerätefront und Rückseite

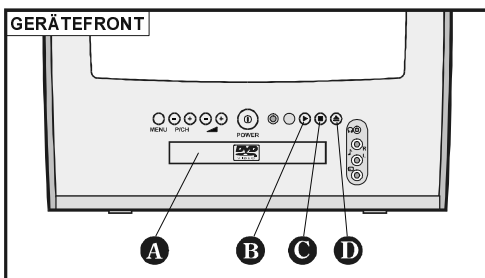

**A** = Legen Sie bei geöffnetem Fach eine Disc ein.

**B** = Wiedergabe/Pause der Disc. Wenn das DVD-Menü aktiv ist, (Wurzelmenü), funktioniert diese Taste als Select-Taste (wählt das markierte Option des Menüs aus), wenn dies nicht von der Disc verhindert wird.

**C** = Stopp (Disc-Wiedergabe wird angehalten.)

**D** = Öffnen / Schließen des Disc-Fachs.



## Fernbedienungstasten

### DVD MODUS

- ① LED
- ② **DVD-Modus**
- ③ **MENU** = DVD-Menü EIN/AUS
- ④  $\uparrow$  P+ = Cursor aufwärts
- ⑤  $\rightarrow$  = Cursor rechts
- ⑥  $\downarrow$  P- = Cursor abwärts
- ⑦ **0-9** = Ziffern (direkte Nummerneingabe für Track/Kapitel/Titel/Zeit usw.)
- ⑧ **REPEAT** = Wiedergabe von Disc/Titel/Kapitel wiederholen (je nach Inhalt der Disc)
- ⑨ **VOL+ / VOL -** = Lautstärke lauter/ leiser
- ⑩ **A  $\rightarrow$  B** = Wiedergabe eines Abschnitts zwischen zwei bestimmten Punkten A  $\leftarrow$   $\rightarrow$  B wiederholen (je nach Inhalt der Disc)
- ⑪ **DISPLAY** = Zeigt während der Wiedergabe den Inhalt an, im Modus "Stopp" und "Wiederaufnehmen" das Menü "Einstellungen"
- ⑫ **ZOOM** = Vergrößert das Bild während der Wiedergabe von DVD/VCD/SVCD 2x, 3x und 4x. Nochmaliges Drücken der Zoomtaste deaktiviert den Zoom-Modus.
- ⑬ **PROG** = Drücken Sie diese Taste, um in den Dateilistenmodus zu schalten und alle Dateien auf der CD aufzulisten. Im Dateilistenmodus können Dateien vom selben Typ zusammen im Wiederholmodus abgespielt werden.
- ⑭ **TIME** = Ändert den Anzeigemodus der Wiedergabezeit für die Disc, den Titel, Track etc. auf dem OSD.
- ⑮ **RETURN** = Schaltet in das Wurzelmenü zurück oder nimmt die Wiedergabe vom Wurzelmenü aus auf.
- ⑯  $\blacktriangleright$  = Zum nächsten Track usw. springen
- ⑰ **OPEN/CLOSE** = **Disc-Fach öffnen / schließen**
- ⑱  $\blacktriangleleft$  = Zurückspringen
- ⑲ **TITLE** = Zeigt das Titelmanü der DVD an, wenn dies von der Disc unterstützt wird, oder ändert den Status der PCB-Funktionalität für VCD und SVCD.
- ⑳  $\blacksquare$  = Stopp
- ㉑  $\blacktriangleright$  = Vorwärts suchen
- ㉒  $\blacktriangleright$  /  $\parallel$  = Wiedergabe / Pause
- ㉓  $\blacktriangleleft$  = Rückwärts suchen
- ㉔ **ANGLE** = Ändert den Blickwinkel bei der DVD-Wiedergabe (je nach Inhalt der Disc).
- ㉕ **C** = Löschen
- ㉖ **AUDIO** = Ändert die wiedergegebene Sprache der DVD (je nach Inhalt der Disc).
- ㉗ **SUBTITLE** = Ändert die Untertitel-Sprache bei DVD-Wiedergabe (je nach Inhalt der Disc).
- ㉘  $\times$  = Ton aus (Stummschalten)
- ㉙ **SEARCH** = Modus für die Suche (Titel, Kapitel, Track, Index, Zeit usw.) auswählen (je nach Inhalt der Disc).
- ㉚ **+10** = Zur Eingabe 2-stelliger Ziffern
- ㉛ **SELECT** = Führt die ausgewählten Optionen oder Einstellungen aus.
- ㉜  $\leftarrow$  = Cursor links
- ㉝  $\text{DVD}$  = Schaltet den DVD-Modus ein/aus.

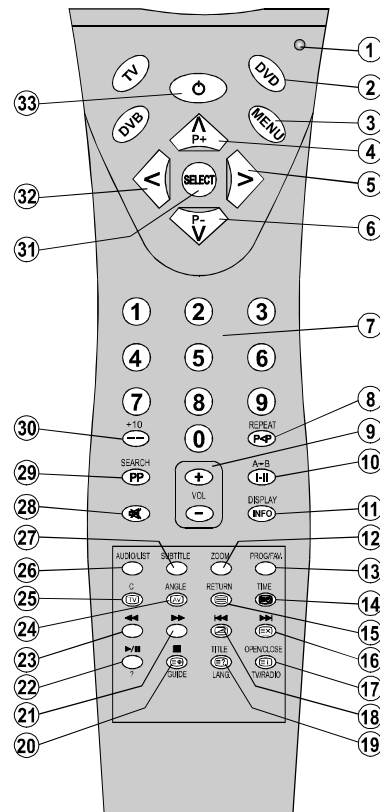

## Zu diesem Gerät kompatible CD-Typen

Mit diesem Player können Sie folgende CDs abspielen:

Scheibe Types (Logos)	Satzarten	Scheibe Größe	Maximum. Spielen Von von Zeit	Eigenschaften
<b>DVD</b> 	<b>Audio + Video</b>	<b>12 cm</b> Single - mit Seiten versehen; 240 Minuten. Doppeltes - mit Seiten versehen; 480 Minuten.		<ul style="list-style-type: none"> <li>DVD enthält das excellentsound und Bildschirm wegen DolbySystem digitalen und Mpeg-2.</li> <li>Verschiedener Schirm und Audiofunktionen können leicht vorgewählte AbfuBrinne sein das an Schirmmenü.</li> </ul>
		<b>8 cm</b> Single - mit Seiten versehen; 80 Minuten. Doppeltes - mit Seiten versehen; 160 Minuten.		
<b>VIDEO-CD</b> 	<b>Audio + Video</b>	<b>12 cm</b>	<b>74 min.</b>	<ul style="list-style-type: none"> <li>Bildschirm mit DIGITALSCHALLPLATTE Ton, VHS Qualität u. Kompression Mpeg-1 Technologie.</li> </ul>
		<b>8 cm</b>	<b>20 min.</b>	
<b>AUDIO-CD</b> 	<b>Audio</b>	<b>12 cm</b>	<b>74 min.</b>	<ul style="list-style-type: none"> <li>Eine Langspielplatte wird als Analogsignal mit mehr Verzerrung notiert. CD wird als Digitales Signal mit besserer Audioqualität, weniger Verzerrung und weniger Verschlechterung der Audioqualitätsüberzeit notiert.</li> </ul>
		<b>8 cm</b>	<b>20 min.</b>	
<b>MP3-CD</b> 	<b>Audio (xxxx.mp3)</b>	<b>12 cm</b>	<b>Es hängt von der MP3 Qualität ab.</b>	<ul style="list-style-type: none"> <li>MP3 wird als Digitales Signal mit besserer Audioqualität, weniger Verzerrung und weniger Verschlechterung der Audioqualitätsüberzeit notiert.</li> </ul>
<b>ABBILDUNG CD</b> 	<b>Video (noch Abbildung)</b>	<b>12 cm</b>	<b>Es hängt von der JPEG Qualität ab.</b>	<ul style="list-style-type: none"> <li>JPEG wird als Digitales Signal mit besserer Abbildung Qualität über Zeit notiert.</li> </ul>

## Wiedergabe von DVDs

### Normale Wiedergabe

1. Drücken Sie **OPEN/CLOSE**, um das CD-Fach zu öffnen.

2. Legen Sie eine CD in das Fach ein.

Nehmen Sie dazu die CD, ohne sie auf einer ihrer Seiten zu berühren, und legen Sie sie mit der bedruckten Seite nach oben in die Mitte des CD-Fachs ein. Die CD muss in der vorgesehenen Aussparung liegen.

3. Drücken Sie **OPEN/CLOSE**.

- Das CD-Fach wird geschlossen, und die Wiedergabe beginnt automatisch.
- Nach einigen Augenblicken erscheint entweder ein Menü auf dem TV-Bildschirm oder der Film beginnt unmittelbar nach der Einführung / dem Vorfilm des Filmherstellers. Wie die Wiedergabe beginnt, richtet sich nach dem Inhalt der jeweiligen CD und kann unterschiedlich ausfallen.

**HINWEIS:** Schritt 4 ist nur verfügbar, wenn nach dem Einlegen der CD ein Menü angezeigt wird.

Drücken Sie die Pfeiltasten **< / >** / **P<sub>-</sub> / P<sub>+</sub>** oder die Zifferntaste(n), um die gewünschte Menüoption auszuwählen.

4. Drücken Sie die **SELECT**-Taste.

Die Wiedergabe der ausgewählten Optionen beginnt. Je nach Inhalt der CD kann es sich bei der wiedergegebenen Option um einen Film, ein Standbild oder ein anderes Untermenü handeln.

#### **Hinweis:**

Bei der Verwendung von Menüs wird das Verhalten des Spielers durch die Disc bestimmt.

#### **Abspielen anhalten**

- Um die Wiedergabe dauerhaft zu stoppen, drücken Sie die **STOP** (■) Taste zweimal. Beim ersten Drücken der Taste **STOP** (■) wird die Meldung „ZUM FORTS. PLAY DRÜCKEN“ angezeigt, um Sie zu fragen, ob Sie mit der Wiedergabe fortfahren möchten. Zum Abbruch der Wiedergabe drücken Sie erneut die **STOP** (■) Taste; soll dagegen die Wiedergabe fortgesetzt werden, drücken Sie die **SELECT**-Taste.

Abbrechen der Wiedergabe und Rückkehr zum Menübildschirm (wenn die CD über ein Menü verfügt).

Drücken Sie je nach CD die Taste **MENU** oder **TITLE**. Die Wiedergabe wird unterbrochen, und das CD-Menü wird angezeigt.

#### **Schneller Vorlauf (Schneller Rücklauf)**

Drücken Sie während der Wiedergabe einmal die Taste **SEARCH/SLOW** (▶▶ oder ◀◀) auf der Fernbedienung.

- Zur Fortsetzung der normalen Wiedergabe drücken Sie die Taste **SELECT** oder **PLAY/PAUSE** (▶/||).

- Die Vorlauf- (▶▶ 2x, ▶▶ 4x, ▶▶ 8x, ▶▶ 16x, ▶▶ 32x) oder Rücklaufgeschwindigkeit (◀◀ 2x, ◀◀ 4x, ◀◀ 8x, ◀◀ 16x, ◀◀ 32x) ändert sich mit jedem Druck auf die Tasten ▶▶ oder ◀◀.

**Hinweis:** Während des schnellen Vor- oder Rücklaufs erfolgt keine Tonwiedergabe.

#### **Wechseln zum nächsten oder vorherigen Kapitel**

##### **Vorwärts springen**

Drücken Sie während der Wiedergabe die Taste **SKIP/FRAME** (▶▶) auf der Fernbedienung.

Mit jedem Drücken der Taste wird zum jeweils nächsten Kapitel gesprungen.

##### **Rückwärts springen**

Drücken Sie während der Wiedergabe die Taste **SKIP/FRAME** (◀◀) auf der Fernbedienung.

Wird die Taste mitten im gerade wiedergegebenen Kapitel gedrückt, wechselt die Wiedergabe zum vorangegangenen Kapitel.

##### **Standbild (PAUSE)**

Drücken Sie während der Wiedergabe einmal auf die Taste **PLAY/PAUSE** (▶/||).

Der Bildschirminhalt wird festgehalten.

Zur Rückkehr zur normalen Wiedergabe drücken Sie erneut auf **PLAY/PAUSE** (▶/||).

##### **Einzelbild Vorlauf (SCHRITTWEISE VORWÄRTS)**

Drücken Sie während der Wiedergabe einmal auf die Taste **PLAY/PAUSE** (▶/||).

Der Bildschirminhalt wird festgehalten.

Drücken Sie die Taste **SKIP/FRAME** (▶▶) auf der Fernbedienung.

Das jeweils nächste Einzelbild des Films wird angezeigt.

Sie können **SKIP/FRAME** (▶▶) drücken, um zu den nachfolgenden Einzelbilder zu schalten.

**ACHTUNG:** Der Einzelbild-Rücklauf ist nicht möglich.

##### **Zeitlupenwiedergabe vorwärts**

Drücken Sie während der Wiedergabe einmal auf die Taste **PLAY/PAUSE** (▶/||).

Der Bildschirminhalt wird festgehalten.

Drücken Sie die Taste **SEARCH/SLOW** (▶▶) auf der Fernbedienung.

Das Gerät beginnt die Wiedergabe des Films in vier verschiedenen Geschwindigkeiten (▶▶ 1/2, ▶▶ 1/4, ▶▶ 1/8, ▶▶ 1/16).

Die Geschwindigkeit der Zeitlupenwiedergabe ändern Sie, indem Sie erneut auf SEARCH/SLOW (▶▶) oder (◀◀) drücken.

Bei jedem Wechsel der Zeitlupengeschwindigkeit wird diese auf dem Bildschirm angezeigt.

Zur Rückkehr zur normalen Wiedergabe drücken Sie erneut auf PLAY/PAUSE (▶/||).

**ACHTUNG:** Während der Zeitlupenwiedergabe ist kein Ton zu hören.

**ACHTUNG:** Die Zeitlupenwiedergabe rückwärts ist nicht möglich.

#### Direktanwahl bestimmter Szenen

##### Die Szenen per Kapitelnummer auswählen

Drücken Sie einmal die SEARCH Taste auf der Fernbedienung während der Wiedergabe.

Auf dem Bildschirm wird das Suchfeld für die Kapitel/Titelsuche angezeigt. Auf der rechten Seite der Anzeigeleiste wird die Nummer des aktuellen Kapitels und die Gesamtanzahl der Kapitel in der Form -/xx angezeigt.

Geben Sie mit den Zifferntasten die Nummer des gewünschten Kapitels ein.

Unmittelbar nach Eingabe der Kapitelnummer beginnt die Wiedergabe des ausgewählten Kapitels.

##### Nützliche Hinweise:

- Wenn Sie eine Kapitelnummer zwischen 0 und 9 eingeben, wechselt der Player automatisch zum entsprechenden Kapitel. Bei mehrstelligen Kapitelnummern drücken Sie zuerst die +10 TASTE, und geben dann die Kapitelnummer ein.
- Sollten Sie versehentlich eine falsche Zahl eingegeben haben, können Sie das Feld durch Drücken der C-Taste wieder löschen.
- Wenn Sie versuchen, eine Zahl einzugeben, die größer als die Gesamtanzahl der Kapitel im aktuellen Titel ist, wird das Suchfeld ausgeblendet und die Mitteilung „ INPUT INVALID „ (ungültige Eingabe) erscheint.
- Wenn Sie mehr als fünf Sekunden warten, ohne eine Taste zur Auswahl von Szenen durch die Kapitelnummer zu drücken, wird die Suchfunktion abgebrochen.
- Drücken Sie RETURN, um die Titelsuche abzubrechen.

##### Auswahl der Szenen nach Titelnummer

Drücken Sie einmal die SEARCH Taste auf der Fernbedienung während der Wiedergabe.

Auf dem Bildschirm wird das Suchfeld für die Kapitel/Titelsuche angezeigt. Auf der linken Seite der Anzeigeleiste wird die Nummer des aktuellen Titels und die Gesamtanzahl der Titel in der Form / -- xx angezeigt.

Drücken Sie auf der Fernbedienung die Taste < (Links) oder > (Rechts), um im Suchfeld das gewünschte Titelfeld auszuwählen und den Titel zu ändern.

Oben auf der linken Seite der Anzeige sehen Sie die Nummer des aktuellen Titels und die Gesamtanzahl der Titel in der Form - / xx angezeigt.

Geben Sie mit den Zifferntasten die Nummer des gewünschten Titels ein.

Unmittelbar nach Eingabe der Titelnummer beginnt die Wiedergabe des ausgewählten Titels.

##### Auswählen der Szenen mit Zeitangabe

Sie können die Wiedergabe der DVD an jedem beliebigen Zeitpunkt starten.

Drücken Sie während der Wiedergabe zweimal die Taste SEARCH auf der Fernbedienung.

Auf dem Bildschirm wird das Zeitsuchfeld angezeigt als Titel xx / xx Zeit --:--:--.

Geben Sie mit den Zifferntasten die Zeit ein.

Unmittelbar nach Eingabe der Zeit startet die Wiedergabe des Titels ab dem gewünschten Zeitpunkt. Es ist jedoch möglich, dass die DVD diesen Wiedergabe-Modus nicht zulässt.

Drücken Sie während der Wiedergabe dreimal auf SEARCH auf der Fernbedienung.

Auf dem Bildschirm wird das Zeitsuchfeld angezeigt als Kapitel xx / xx Zeit --:--:--.

Geben Sie mit den Zifferntasten die Zeit ein.

Unmittelbar nach Eingabe der Zeit startet die Wiedergabe des Kapitels ab dem gewünschten Zeitpunkt. Es ist jedoch möglich, dass die DVD diesen Wiedergabe-Modus nicht zulässt.

##### Nützliche Hinweise:

- Wenn Sie versehentlich falsche Zahlen eingeben, können Sie die Felder durch Drücken der C-Taste wieder löschen.
- Wenn Sie versuchen, eine Zahl einzugeben, die größer als die Gesamtlaufzeit des aktuellen Titels ist, wird das Zeitsuchfeld ausgeblendet und die Meldung „ Input Invalid“ (Eingabe ungültig) wird auf dem Bildschirm angezeigt.
- Wenn Sie mehr als fünf Sekunden warten, ohne eine Taste zur Eingabe der Zeit zu drücken, wird die Auswahl der Szenen durch die Zeitsuchfunktion abgebrochen.
- Drücken Sie RETURN, um die Zeitsuche abzubrechen.

##### Wiederholfunktionen

###### Wiederholte Wiedergabe

Drücken Sie während der Wiedergabe die REPEAT-Taste.

Bei jedem Drücken der Taste wird auf dem Bildschirm ein anderes Wiederholfeld angezeigt.

- Wenn "KAPITEL" angezeigt wird, wird das laufende Kapitel wiederholt.
- Wenn "TITEL" angezeigt wird, wird der laufende Titel wiederholt.
- Bei der Anzeige, "ALLE" werden alle Titel und Kapitel wiederholt.

**ACHTUNG:** Einige DVD Titel lassen keine Wiederholungsfunktionen zu.

#### **Wiederholung von Abschnitten zwischen bestimmten Stellen. (A-B-Wiederholungsfunktion)**

**Während der Wiedergabe drücken Sie an der Stelle, wo Sie die Wiederholung beginnen möchten (A),**

„A“ wird eingeblendet.

**Drücken Sie die Taste A-B erneut an der Stelle, wo Sie die Wiederholung beenden möchten (B).**

Es wird „AB“ angezeigt, und die Wiederholung des ausgewählten Abschnitts zwischen A und B beginnt, wenn die DVD dies zulässt.

#### **Rückkehr zur normalen Wiedergabe**

Drücken Sie erneut **A-B**.

#### **Praktische Funktionen**

##### **Anzeige der zeitangaben**

**Drücken Sie während der Wiedergabe die DISPLAY-Taste.**

Auf dem TV-Bildschirm werden Informationen zum aktuellen Status der CD angezeigt. In der Anzeige finden Sie die folgenden Info-Zeilen:

**Zeile 1:** Zählermodus

**Zeile 2:** Titelnummer, Kapitelnummer, Zähler

**Zeile 3:** Audionummer, Audioformat, Anzahl der Ausgangskanäle & Audiosprache

**Zeile 4:** Nummer der Untertitel & Untertitelsprache

Durch weiteres Drücken auf die Taste **TIME** können Sie die Spielzeit-Modi auswählen.

Die Reihenfolge für den Zähler ist folgende: **ABGELAUFENE ZEIT, VERBLEIBENDE ZEIT, ABGELAUFENE KAPITEL und VERBLEIBENDE KAPITEL:**

- Wenn „**TITLE ELAPSED**“ angezeigt wird, wird die abgelaufene Zeit für den Titel angezeigt.
- Wenn „**TITLE REMAIN**“ angezeigt wird, wird die verbleibende Zeit für den Titel angezeigt.
- Wenn „**CHAPTER ELAPSED**“, angezeigt wird, wird die abgelaufene Zeit für das Kapitel angezeigt.
- Wenn „**CHAPTER REMAIN**“ angezeigt wird, wird die verbleibende Zeit für das Kapitel angezeigt.

Mit dem fünften Drücken der Taste **TIME** blenden Sie das Anzeigemenu wieder aus. Es wird „**DISPLAY OFF**“ angezeigt.

#### **Anzeigen einer Szene mit Vergrößerungsfunktion**

Mit der Zoom-Funktion können Sie die wiedergegebene Szene vergrößert darstellen. Diese Funktion eignet sich hervorragend für Science-Fiction- oder Abenteuerfilme.

**Drücken Sie während der Wiedergabe die ZOOM-Taste.**

Es wird "2X" am Bildschirm angezeigt und das Bild ist nun größer. Wenn Sie die ZOOM-Taste mehrmals drücken, ändert sich die Vergrößerung auf "3X" oder "4X".

**ACHTUNG:** Sie können den Zoompunkt oder den vergrößerten Ausschnitt mit den Pfeiltasten **< (Links) / > (Rechts) / v (Abwärts) / ^ (Aufwärts)** verschieben.

#### **Rückkehr zur normalen Wiedergabe**

Drücken Sie erneut auf **ZOOM**.

#### **Anzeige/Änderung Untertitelsprache**

Sofern mehrere Untertitelsprachen verfügbar sind, ist es möglich, eine andere Untertitelsprache auszuwählen als die, die in den Grundeinstellungen festgelegt wurde.

(Diese Funktion ist nur bei CDs verfügbar, bei denen mehrere Untertitelsprachen aufgezeichnet wurden.)

**Drücken Sie während der Wiedergabe die SUBTITLE Taste.**

Wenn keine Untertitel aufgezeichnet wurden, wird anstelle der ausgewählten Sprache "0" angezeigt.

**Drücken Sie SUBTITLE so oft, bis die gewünschte Sprache erscheint.**

Beim ersten Drücken dieser Taste werden die Untertitel in der Sprache angezeigt, die für die CD als erste Untertitelsprache festgelegt wurde. Die anderen Untertitelsprachen werden mit jedem weiteren Drücken der **SUBTITLE**-Taste nacheinander aufgerufen.

#### **ACHTUNG:**

- In einigen Fällen ist kein direkter Wechsel zur gewünschten Untertitelsprache möglich.

#### **Nützliche Hinweise:**

- Wenn auch nach mehrmaligem Drücken der Taste die bevorzugte Sprache nicht ausgewählt wird, ist diese auf der CD nicht verfügbar.
- Beim erneuten Einschalten des Players bzw. beim erneuten Einlegen einer CD wird die Auswahl der Untertitelsprache automatisch wieder auf die Ausgangseinstellung zurückgesetzt.
- Wird eine Sprache ausgewählt, die auf der CD nicht verfügbar ist, wird als Untertitelsprache automatisch die für die CD vorgegebene Standardsprache verwendet.

- Die Untertitelsprachen wechseln in einer festgelegten Reihenfolge. Deshalb können Sie die Anzeige der Untertitel nur abbrechen, indem Sie die SUBTITLE-Taste mehrfach drücken, bis Untertitel aus ("Untertitel Aus") auf dem Bildschirm erscheint.

#### **Audio-Soundtrack-Sprache ändern**

Sofern auf der CD mehrere Audiosprachen verfügbar sind, ist es möglich, eine andere Audiosprache auszuwählen als die, die in den Grundeinstellungen festgelegt wurde.

(Diese Funktion ist nur verfügbar, wenn auf der DVD mehrere Audiosprachen gespeichert wurden und wenn die DVD den Wechsel der Wiedergabesprache zulässt.)

**Drücken Sie während der Wiedergabe die AUDIO-Taste.**

**Drücken Sie AUDIO so oft, bis die gewünschte Sprache ausgewählt ist.**

#### **Nützliche Hinweise:**

- Wenn auch nach mehrmaligem Drücken der Taste die bevorzugte Sprache nicht ausgewählt wird, ist diese auf der CD nicht verfügbar.
- Beim erneuten Einschalten des Players bzw. beim erneuten Einlegen einer CD wird die Auswahl der Wiedergabesprache automatisch wieder auf die Ausgangseinstellung zurückgesetzt. Wenn die gewünschte Sprache auf der CD nicht aufgezeichnet ist, erfolgt die Wiedergabe in der verfügbaren Sprache.

#### **Auswahl verschiedener Blickwinkel**

Einige DVDs enthalten Szenen, die gleichzeitig aus mehreren verschiedenen Blickwinkeln aufgenommen wurden. Mit der ANGLE-Taste können bei diesen CD die entsprechenden Szenen aus jedem Blickwinkel betrachtet werden.

Je nach DVD sind unterschiedlich viele Blickwinkel aufgezeichnet.

„ y/x“ wird während der Wiedergabe kurz auf dem Bildschirm angezeigt. Das bedeutet, dass gerade eine Szene mit mehreren Blickwinkeln begonnen hat. Von diesem Moment an wird der y<sup>th</sup> Blickwinkel von insgesamt x Blickwinkeln angezeigt. Bis zum Ende der Szene können Sie beliebig den Blickwinkel wechseln.

- Mit der Option Blickwinkel-Zeichen „ANGLE MARK“ im Menü **SETUP** (Einstellungen) können Sie festlegen, ob durch ein Zeichen angezeigt werden soll, dass die gerade laufende Szene in mehreren Blickwinkeln verfügbar ist.

**Drücken Sie während der Wiedergabe die ANGLE-Taste.**

Der aktuelle Blickwinkel wird gewechselt.

**Drücken Sie ANGLE so oft bis der gewünschte Blickwinkel gewählt ist.**

- Diese Funktion ist nur für Discs verfügbar, auf denen verschiedene Blickwinkel aufgezeichnet wurden.

## **ARBEITEN MIT DEM DVD-MENÜ**

Einige DVDs weisen spezielle Menüstrukturen auf, die DVD-Menüs genannt werden. So bieten beispielsweise DVDs mit komplexen Inhalten Führungsmenüs, und DVDs mit Filmen in mehreren Sprachen bieten Menüs zur Auswahl der Wiedergabe- und Untertitelsprache an. Zwar ist der Inhalt der DVD-Menüs von CD zu CD verschieden, der folgende Abschnitt beschreibt jedoch einige grundlegende Schritte zur Nutzung der Menüs.

**Drücken Sie TITLE oder MENU auf der Fernbedienung.**

Das für die jeweilige CD verfügbare DVD-Menü wird angezeigt.

#### **ACHTUNG:**

- Wenn Sie die Taste MENU drücken, wird das Hauptmenü der DVD angezeigt.
- Wenn Sie die Taste TITLE drücken, wird das Menü für den aktuellen Titel angezeigt.

**Drücken Sie < / > /  $\sqrt{\quad}$  /  $\Delta$  /  $\nabla$  /  $\leftarrow$  /  $\rightarrow$ , um die bevorzugte Option auszuwählen.**

**Drücken Sie die SELECT-Taste.**

Damit wird die ausgewählte Menüoption aufgerufen.

#### **Nützliche Hinweise:**

- Die Auswahl der DVD-Menü-Optionen ist auch mit den Zifferntasten möglich.

Nach der Zifferneingabe ruft der Player die gewählte Menüoption sofort auf. Zur Eingabe einer aus mehreren Ziffern bestehende Zahl drücken Sie die +10 Taste und geben Sie die Optionsnummer ein.

#### **ACHTUNG:**

- Einige DVDs enthalten keine Haupt- und/oder Titelmensüs.
- Für die Rückkehr zur Wiedergabe wählen Sie aus dem DVD-Menü die Option PLAY aus.

## **WIEDERGABE VON VIDEO-CDS**

### **Normale Wiedergabe**

**1. Drücken Sie OPEN/CLOSE, um das Discfach zu öffnen.**

**2. Legen Sie eine Disc in das Fach ein.**

Nehmen Sie dazu die Disc, ohne Sie auf einer ihrer Seiten zu berühren, und legen Sie sie mit der bedruckten Seite nach oben in die Mitte des Discfachs ein. Die Disc muss in der vorgesehenen Ausparung liegen.

**3. Drücken Sie OPEN/CLOSE.**

• **Für VideoCDs ohne Wiedergabesteuerung:**

Das Discfach wird geschlossen, und die Wiedergabe beginnt automatisch.

• **Für VideoCDs mit Wiedergabesteuerung:**

Nach kurzer Zeit wird ein Menübildschirm angezeigt.

**Menü Play**

• Diese Funktion steht nur bei VideoCDs mit Wiedergabesteuerung (Version 2.0) zur Verfügung. Folgen Sie zur Nutzung der interaktiven Funktionen den Anweisungen auf dem Menübildschirm.

• Die Details richten sich nach der jeweils verwendeten Disc. Weitere Hinweise finden Sie auch in den der Disc beiliegenden Anleitungen.

Nach den oben aufgeführten Schritten 1 bis 3 werden die Menüs auf dem TV-Bildschirm angezeigt.

**4. Drücken Sie die Zifferntaste(n), um die gewünschte Menüoption auszuwählen.**

Der Player beginnt mit der Wiedergabe der gewählten Menüoption.

**ACHTUNG:**

- Zur Eingabe von zweistelligen Zahlen verwenden Sie die +10-Taste.
- Die Pfeiltasten </> /  $\sqrt{\text{V}}$  /  $\Delta$  werden nicht zur Auswahl von Video-CD-Optionen verwendet.

**Was versteht man unter Wiedergabesteuerung?**

Wenn auf der Hülle einer Video-CD vermerkt ist, dass die CD über „Playback Control“ verfügt, bedeutet das, dass bestimmte Szenen oder Informationen zur interaktiven Wiedergabe über den Menüschirm auf dem Fernsehgerät geeignet sind.

**ACHTUNG:**

- Die Taste TITLE ist während der VCD-Wiedergabe mit der PBC-„Wiedergabesteuerung“ belegt. Sie können den PCB-Modus mit der TITLE-Taste wechseln.
- Für die Wiederholungsfunktionen müssen Sie PBC manuell ausschalten.
- Wenn Sie den Suchmodus verwenden, wird PBC automatisch auf AUS (OFF) gesetzt.
- PBC ON ist standardmäßig vorgegeben. Jedes Mal, wenn Sie das Fach öffnen, schaltet PBC auf ON.

**Anhalten der Wiedergabe**

- Um die Wiedergabe dauerhaft zu stoppen, drücken Sie die STOP (■) Taste zweimal. Beim ersten Drücken der STOP (■) Taste wird die Meldung "Zumforts-Play Drücken" angezeigt, um Sie zu fragen, ob Sie mit der Wiedergabe fortfahren möchten. Drücken Sie erneut die STOP (■) Taste, um die Wiedergabe zu stoppen, oder die PLAY/PAUSE (▶/■) Taste, um die Wiedergabe fortzusetzen.

**Schneller Vorlauf/Schneller Rücklauf**

Drücken Sie während der Wiedergabe einmal die Taste SEARCH/SLOW (▶▶ und ◀◀) auf der Fernbedienung.

• Wenn Sie SELECT oder PLAY/PAUSE (▶/■) drücken, wird die normale Wiedergabe wieder aufgenommen.

• Die Vorlauf- (▶▶ 2x, ▶▶ 4x, ▶▶ 8x, ▶▶ 16x, ▶▶ 32x) oder Rücklaufgeschwindigkeit (◀◀ 2x, ◀◀ 4x, ◀◀ 8x, ◀◀ 16x, ◀◀ 32x) ändert sich mit jedem Betätigen der ▶▶ oder ◀◀ Tasten.

**Hinweis:** Während des schnellen Vor- oder Rücklaufs erfolgt keine Tonwiedergabe.

**Wechseln zum nächsten oder vorherigen Kapitel**

**Vorwärts springen**

Drücken Sie während der Wiedergabe die Taste SKIP/FRAME (▶▶) auf der Fernbedienung.

Mit jedem Drücken der Taste wird zum jeweils nächsten Track gesprungen.

**Rückwärts springen**

Drücken Sie während der Wiedergabe die Taste SKIP/FRAME (◀◀) auf der Fernbedienung.

Wird die Taste mitten im gerade wiedergegebenen Track gedrückt, wechselt die Wiedergabe zum Start des vorangegangenen Tracks. Bei erneutem Drücken der Taste wird zum jeweils nächsten Track gesprungen.

**Standbild (PAUSE)**

Drücken Sie während der Wiedergabe einmal auf die Taste PLAY/PAUSE (▶/■).

Der Bildschirminhalt wird festgehalten.

**Zur Rückkehr zur normalen Wiedergabe drücken Sie erneut auf PLAY/PAUSE (▶/■).**

**Einzelbild-Vorlauf (SCHRITTWEISE VORWÄRTS)**

Drücken Sie während der Wiedergabe einmal auf die Taste PLAY/PAUSE (▶/■).

Der Bildschirminhalt wird festgehalten.

**Drücken Sie während der Wiedergabe die Taste SKIP/FRAME (▶▶) auf der Fernbedienung.**

Das jeweils nächste Einzelbild des Films wird angezeigt.

**Sie können SKIP/ FRAME (▶▶) drücken, um zu den nachfolgenden Einzelbilder zu schalten.**





**ACHTUNG:** Der Einzelbild-Rücklauf ist nicht möglich.

**Zeitlupenwiedergabe**

Drücken Sie während der Wiedergabe einmal auf die Taste PLAY/PAUSE (▶/■).

Der Bildschirminhalt wird festgehalten.

Drücken Sie die Taste SEARCH/SLOW (▶▶) auf der Fernbedienung.

Die Geschwindigkeit der Zeitlupenwiedergabe können Sie erhöhen oder verringern, indem Sie erneut auf SEARCH/SLOW (▶▶ oder ◀◀) drücken. Es gibt vier Zeitlupengeschwindigkeiten:  1/16,  1/8,  1/4,  1/2.

Bei jedem Wechsel der Zeitlupengeschwindigkeit wird diese auf dem Bildschirm angezeigt.

Zur Rückkehr zur normalen Wiedergabe drücken Sie erneut auf PLAY/PAUSE (▶/||).

**ACHTUNG:** Während der Zeitlupenwiedergabe ist kein Ton zu hören.

**ACHTUNG:** Die Zeitlupenwiedergabe rückwärts ist nicht möglich.

#### Direktanwahl bestimmter Szenen

##### Auswählen der Szenen mit Zeitangabe

Sie können die Wiedergabe der Video-CD an jedem beliebigen Zeitpunkt starten.

Drücken Sie während der Wiedergabe einmal die SEARCH-Taste auf der Fernbedienung.

Auf dem Bildschirm wird das Zeitsuchfeld angezeigt: SPUR AUSWÄHLEN: \_\_/xx:

Das Gerät wechselt zum eingegebenen Track der CD.

Drücken Sie zweimal die SEARCH Taste auf der Fernbedienung während der Wiedergabe.

Auf dem Bildschirm wird das Zeitsuchfeld angezeigt: DISKETTE GEHE ZU: \_\_:\_\_:\_\_

Das Gerät läuft auf der CD zum eingegebenen Zeitpunkt.

Drücken Sie während der Wiedergabe dreimal auf SEARCH auf der Fernbedienung.

Auf dem Bildschirm wird das Zeitsuchfeld angezeigt: SPUR GEHE ZU: \_\_:\_\_:\_\_

Das Gerät läuft zum eingegebenen Zeitpunkt auf dem laufenden Track.

Geben Sie mit den Zifferntasten die Zeit ein.

Unmittelbar nach Eingabe der Zeit startet die Wiedergabe des Titels ab dem gewünschten Zeitpunkt.

#### Nützliche Hinweise:

- Wenn Sie eine Zahl eingeben, die größer als die Gesamtlaufzeit des aktuellen Titels ist, wird das Zeitsuchfeld ausgeblendet, und in der oberen linken Ecke des Bildschirms erscheint die Meldung "INPUT INVALID".
- Wenn Sie die Eingabe der Zeit abbrechen wollen, drücken Sie dazu einfach die RETURN-Taste. Der Vorgang wird damit abgebrochen.

#### Direktzugriff auf Tracks mit den Zifferntasten:

Sie können jeden gewünschten Track direkt aufrufen, indem Sie die entsprechende Zifferntaste drücken.

Für Track-Nummern, die größer als „9“ sind, verwenden Sie die +10-Taste. Drücken Sie diese Taste einmal, und geben Sie anschließend die zweistellige Tracknummer ein.

Wenn Sie versuchen, eine Nummer einzugeben, die größer ist als die Gesamtanzahl der Tracks auf der Disc, erscheint die Meldung "0" auf dem Bildschirm.

#### Wiederholungsfunktionen

##### Wiederholte Wiedergabe

Drücken Sie während der Wiedergabe die REPEAT-Taste.

Bei jedem Drücken der Taste wird auf dem Bildschirm ein anderes Wiederholfeld angezeigt.

- Durch die „All“-Option wird die ganze Disc wiederholt.
- Wenn „Track“ angezeigt wird, wird der aktuelle Track wiederholt.

##### Wiederholung von Abschnitten zwischen bestimmten Stellen. (A-B-Wiederholungsfunktion)

Während der Wiedergabe drücken Sie an der Stelle, wo Sie die Wiederholung beginnen möchten (A),

„A“ wird eingeblendet.

Drücken Sie die Taste A-B erneut an der Stelle, wo Sie die Wiederholung beenden möchten (B).

„AB“ wird angezeigt, und die Wiederholung des ausgewählten Abschnitts zwischen A und B beginnt.

##### Rückkehr zur normalen Wiedergabe

Drücken Sie erneut A-B. A-B Wiederholungsfunktion ist abgeschaltet.

#### Praktische Funktionen

##### Anzeige der Zeitangaben

Drücken Sie während der Wiedergabe die TIME Taste.

Bei jedem Drücken der Taste wird auf dem Bildschirm ein anderes Informationsfeld angezeigt.

- Wenn „Single elapsed“ angezeigt wird, wird die abgelaufene Zeit für den gerade wiedergegebenen Titel angezeigt.
- Wenn „Single remain“ angezeigt wird, wird die verbleibende Zeit für den gerade wiedergegebenen Titel angezeigt.



**ACHTUNG:** Wenn die PCB-Funktion auf OFF gesetzt ist, sind auch die anderen beiden Zeitinformodi verfügbar ("Total elapsed" und "Total remain").

- Bei der Anzeige "Total Elapsed" wird die bereits abgespielte Zeit der Disc angezeigt.
- Bei "Total remain" wird die noch verbleibende Spielzeit der Disc angezeigt.

Durch erneutes Drücken der Taste TIME wird der Menübildschirm ausgeblendet. Es wird "DISPLAY OFF" angezeigt.

#### **Anzeigen einer Szene mit Vergrößerungsfunktion**

Diese „Zoom-in“ Funktion ermöglicht es Ihnen, eine Szene, die Sie gerade sehen, näher zu betrachten. Diese Funktion ist besonders eindrucksvoll bei der Wiedergabe von Science-Fiction- und Abenteuer-Filmen.

#### **Drücken Sie während der Wiedergabe die ZOOM-Taste.**

Es wird "2X" am Bildschirm angezeigt und das Bild ist nun größer. Wenn Sie die ZOOM-Taste mehrmals drücken, ändert sich die Vergrößerung auf "3X" oder "4X".

**ACHTUNG:** Sie können den Zoompunkt oder den vergrößerten Ausschnitt mit den Pfeiltasten < (Links) / > (Rechts) /  $\nabla$  (Abwärts) /  $\Delta$  (Aufwärts) verschieben.

#### **Rückkehr zur normalen Wiedergabe**

Drücken Sie erneut auf ZOOM.

### **CD MENU**

Das CD-Menü dient zur Anzeige der Verzeichnisstruktur von Datendiscs, die Dateien wie JPEG/MPEG/MP3 enthalten, sowie zur Anzeige der Tracks von Audio-CDs.

#### **Normale Wiedergabe**

**1. Drücken Sie OPEN/CLOSE, um das Discfach zu öffnen.**

**2. Legen Sie eine CD-R in das Fach ein**

Nehmen Sie dazu die CD, ohne Sie auf einer ihrer Seiten zu berühren, und legen Sie sie mit der bedruckten Seite nach oben in die Mitte des Discfachs ein. Die CD muss in der vorgesehenen Aussparung liegen.

**3. Drücken Sie OPEN/CLOSE um das Discfach zu schließen**

Auf dem Bildschirm wird die Meldung „Loading“ angezeigt. Bitte warten Sie einen Moment.

Es erscheint CD MENU. Verzeichnisse und Dateien im Wurzelverzeichnis werden angezeigt. (Bei Audio-CDs werden die Tracks aufgelistet).

**4. Drücken Sie  $\Delta$  /  $\nabla$ , um Dateien oder Verzeichnisse auszuwählen.**

Die Navigation im aktuellen Verzeichnis ist im Stoppmodus oder während der Wiedergabe von MP3-Dateien möglich.

#### **5. Drücken Sie SELECT, < / >, um zwischen Ordnern und Dateien umzuschalten.**

Wenn ein Verzeichnis ausgewählt wird und SELECT oder ">" gedrückt wird, wird der Inhalt des ausgewählten Verzeichnisses nach dem Einlesen angezeigt.

Um aus einem Unterverzeichnis zum übergeordneten Verzeichnis zu wechseln, drücken Sie SELECT oder ">" während die Option ("...") im Verzeichnis ausgewählt ist, oder drücken Sie "<".

#### **6. Drücken Sie SELECT auf einer ausgewählten Datei, um sie wiederzugeben.**

##### **MP3/MPEG Datei:**

Die Wiedergabe der gewählten MP3/MPEG beginnt.

Die vergangene oder verbleibende Zeit kann mit der Taste DISPLAY angezeigt werden und mit der Taste TIME verändert werden.

##### **JPEG-Datei :**

Die ausgewählte JPEG-Datei wird im Vollbildmodus wiedergegeben und die Diaschau startet automatisch.

##### **Audio CD Track:**

Die vergangene oder verbleibende Zeit kann mit der Taste DISPLAY angezeigt werden und mit der Taste TIME verändert werden.

##### **PAUSE**

**Drücken Sie während der Wiedergabe einmal auf die Taste PLAY/PAUSE (▶/||).**

Die Wiedergabe wird angehalten. Auf dem Bildschirm wird die Meldung PAUSE angezeigt.

**Zur Rückkehr zur normalen Wiedergabe drücken Sie erneut auf PLAY/PAUSE (▶/||).**

##### **Abspielen anhalten**

Drücken Sie STOP (■).

Die Wiedergabe wird abgebrochen.

**ACHTUNG:** Wenn eine JPEG-Datei angezeigt wird, hält auch Drücken von MENU die Wiedergabe an.

**MPEG/JPEG:** Das CD MENU erscheint.

##### **Schneller Vorlauf (Schneller Rücklauf)**

##### **MP3/MPEG/Audio CD Track:**

**Drücken Sie während der Wiedergabe SEARCH/SLOW (◀◀ / ▶▶), um die Wiedergabegeschwindigkeit zu verringern/erhöhen.**

◀◀ 32x, ◀◀ 16x, ◀◀ 8x, ◀◀ 4x, ◀◀ 2x, PLAY, ▶▶ 2x, ▶▶ 4x, ▶▶ 8x, ▶▶ 16x, ▶▶ 32x sind die Wiedergabegeschwindigkeiten.

## Wechseln zum nächsten oder vorherigen Track

Drücken Sie während der Wiedergabe **SKIP / FRAME** (◀◀ / ▶▶) um zur vorherigen/nächsten Datei zu springen.

Die nächste Datei im aktuellen Verzeichnis wird wiedergegeben. Drücken Sie während der Wiedergabe **SKIP/FRAME** (◀◀ / ▶▶) um zur vorherigen/nächsten Seite im aktuellen Verzeichnis zu springen.

## ZOOM

### MPEG:

Mit der Zoom-Funktion können Sie die wiedergegebene Szene vergrößert darstellen. Diese Funktion eignet sich hervorragend für Science-Fiction- oder Abenteuerfilme. Drücken Sie während der Wiedergabe die ZOOM-Taste.

Es wird "2X" am Bildschirm angezeigt und das Bild ist nun größer. Wenn Sie die ZOOM-Taste mehrmals drücken, ändert sich die Vergrößerung auf "3X" oder "4X".

**ACHTUNG:** Sie können den Zoompunkt oder den vergrößerten Ausschnitt mit den Pfeiltasten < (Links) / > (Rechts) / ↓ (Abwärts) / ↑ (Aufwärts) verschieben.

### Rückkehr zur normalen Wiedergabe

Drücken Sie erneut auf ZOOM.

### JPEG:

Drücken Sie **PLAY** (▶), um die Diaschau-Wiedergabe zu starten.

Für JPEG-Bilder steht sowohl eine Funktion zum Vergrößern und Verkleinern der Ansicht (ZOOM IN und ZOOM OUT) als auch die Funktion zum Schwenken im Vergrößerungsmodus zur Verfügung.

**Sie schalten diese Funktion ein bzw. aus, indem Sie auf die ZOOM-Taste drücken.**

Wenn dieser Modus aktiv ist, zeigt eine Meldung das aktuelle Verhältnis am Bildschirm an.

Bei eingeschaltetem Zoom-Modus:

Drücken Sie ▶▶ / ◀◀, um den Vergrößerungs-/Verkleinerungsfaktor zu ändern.

Als Darstellungsgrößen sind 50%, 75%, als Verkleinerung und 100%, 125%, 150% und 200% als Vergrößerung möglich. (Die Reihenfolge der Vergrößerungsstufen ist: %50, %75, %100, %125, %150, %200)(Anfangswert ist %100)

Bei ausgeschaltetem ZOOM-Modus werden die Bilder automatisch so vergrößert, dass sie den gesamten Bildschirm ausfüllen.

### Hinweis:

- Die Diaschau ist im ZOOM-Modus deaktiviert.

## REPEAT

Drücken Sie **REPEAT**, um vom aktuellen zu einem anderen Wiederholmodus umzuschalten.

Im CD MENU wird er ganz unten angezeigt.

Es stehen folgende Optionen zur Verfügung:

**ORDNER:** Ist dieser Modus gewählt, wird der aktuelle Ordner einmal wiedergegeben.

**EINZEL:** Ist dieser Modus gewählt, wird der aktuelle Ordner einmal wiedergegeben.

**EINES WIEDERHOLEN:** Ist dieser Modus gewählt, wird der aktuelle Track einmal wiedergegeben.

**FOLDER REPEAT:** Ist dieser Modus gewählt, wird das aktuelle Verzeichnis einmal wiedergegeben.

**Wiederholung von Abschnitten zwischen bestimmten Stellen. (A-B-Wiederholungsfunktion)**

### MP3 & Audio CD Track:

Während der Wiedergabe drücken Sie an der Stelle, wo Sie die Wiederholung beginnen möchten (A),

„A“ wird eingeblendet.

Drücken Sie die Taste A-B erneut an der Stelle, wo Sie die Wiederholung beenden möchten (B).

„AB“ wird angezeigt, und die Wiederholung des ausgewählten Abschnitts zwischen A und B beginnt.

### Rückkehr zur normalen Wiedergabe

Drücken Sie erneut A-B. A-B Wiederholungsfunktion ist abgeschaltet.

### Anzeigefunktion

Drücken Sie die **TIME**-Taste, um zwischen den einzelnen Zeitanzeigen zu wechseln.

Für die Zeitanzeige sind zwei Modi verfügbar:

- Single Elapsed
- Single Remain

Während der Wiedergabe von MP3, MPEG und AudioCD-Tracks wird die Zeit angezeigt.

### Dateilistenfunktion

Drücken Sie die **PROG**-Taste, um den Dateilistenmodus aufzurufen.

Alle Dateien auf der Disc werden gelistet.

Gleiche Dateitypen werden aufeinanderfolgend wiedergegeben.

Wenn eine MP3-Datei für die Wiedergabe ausgewählt ist, werden alle MP3-Dateien in der Liste der Reihe nach wiedergegeben.

Wenn eine MPEG-Datei für die Wiedergabe ausgewählt ist, werden alle MPEG-Dateien in der Liste der Reihe nach wiedergegeben.

Wenn eine JPEG-Datei für die Wiedergabe ausgewählt ist, werden alle JPEG-Dateien in der Liste der Reihe nach wiedergegeben.

Um die Wiedergabe der Dateien zu stoppen:

Wenn eine MP3/MPEG-Datei wiedergegeben wird, drücken Sie **STOP** (■). Wenn eine JPEG-Datei angezeigt wird, drücken Sie **MENU** oder **STOP** (■).

## Setup-Menü

**Drücken Sie, auf die DISPLAY Taste der Fernbedienung wenn sich der Player nicht im Wiedergabemodus befindet.**

Die Hauptseite des Menüs Drücken Sie **DISPLAY**-Taste, um das Setupmenü zu verlassen.

### HAUPTSEITE

In der Hauptseite wird automatisch die erste Seite ausgewählt.

**Wählen Sie mit den Pfeiltasten < / > die Seiten aus.**

Nach der Auswahl wird der Seitenname hervorgehoben und die Optionen auf der gewählten Seite werden angezeigt.

**Drücken Sie SELECT oder die Pfeiltaste  $\nabla$ , um die gewählte Seite aufzurufen.**

Wenn eine Seite aufgerufen wurde, wird die erste Option der Seite aktiviert und die Unteroptionen auf der rechten Seite angezeigt.

**ACHTUNG:** Um zur Hauptseite zurückzukehren, drücken Sie die Pfeiltaste „<“. **Drücken Sie DISPLAY-Taste, um das Einstellungsmenü zu verlassen.**

### SEITENVERWENDEN

Wenn eine Seite aufgerufen wurde, wird die erste Option der Seite aktiviert und die Unteroptionen auf der rechten Seite angezeigt.

**Verwenden Sie die Pfeiltasten „ $\wedge$ ,  $\nabla$ “, um die ausgewählte Option auf der Seite zu ändern.**

Die Unteroptionen der ausgewählten Option werden auf der rechten Seite aufgelistet.

**Verwenden Sie die Taste SELECT oder die Pfeiltasten „>“, um die Unteroptionen der gewählten Option auszuwählen.**

Die Unteroption wird im rechten Menü ausgewählt.

**Verwenden Sie die Pfeiltasten „ $\wedge$  /  $\nabla$ “, um die ausgewählte Unteroption zu ändern.**

**Drücken Sie SELECT, um die ausgewählte Unteroption im rechten Menü zu aktivieren.**

## SEITENOPTIONEN

### SEITE VIDEO SETUP



#### Tv-Monitor (Bildformat):

Es stehen folgende Optionen zur Verfügung:

**NORMAL / PS (4x3 Pan & Scan):**

Ermöglicht die Darstellung des Films mit vollständig ausgefülltem TV-Bildschirm, es fehlen jedoch die linken und rechten Ränder. Dieses Bildformat ist nur verfügbar, wenn die jeweilige CD es gestattet.



#### NORMAL / LB (4x3 Letterbox):

Ermöglicht die Darstellung des Films mit vollständig ausgefülltem TV-Bildschirm, es fehlen jedoch die linken und rechten Ränder. Dieses Bildformat ist nur verfügbar, wenn die jeweilige CD es gestattet.



#### BREITBILD (Breitbildschirm 16x9):

Je nach DVD Disc-Format. (z.B. 2.35:1) kann es vorkommen, dass Filme mit schwarzem Rand oben und unten im Bild wiedergegeben werden.



### **Tv-Modell:**

Bei dem Videostandard des DVD-Players können Sie zwischen 'MULTI', 'NTSC' oder 'PAL' wählen.

Bei der Wahl von 'PAL' wird der Videoausgang zum PAL-Standard konvertiert, unabhängig vom Disc-Standard.

Bei der Wahl von 'MULTI' wird der Ausgang entweder auf NTSC oder PAL eingestellt, je nach abzuspielender DVD.

### **SPRACHE EINSTELLUNG**



### **Osd- Sprache:**

Sie können die OSD-Sprache auswählen, in der die Geräte-menüs angezeigt werden sollen.

### **Audio:**

Wählen Sie die gewünschte Standardsprache für die Audio-Wiedergabe aus (je nach DVD).

### **Diskette Menü:**

Sie können eine Sprache für das Disc-Menü der DVD auswählen. Das CD-Menü wird in der ausgewählten Sprache angezeigt, wenn die Sprache von der jeweiligen DVD unterstützt wird.

### **Untertitel :**

Wählen Sie die gewünschte Standardsprache für die Untertitel-Wiedergabe aus (je nach DVD).

### **BEVORZUGTEN**

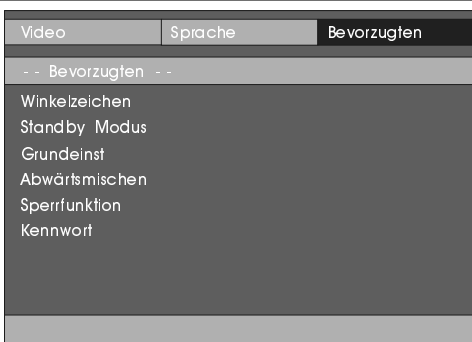

### **Winkelzeichen:**

Diese Option erlaubt Ihnen die Blickwinkel-Anzeige auf dem Bildschirm ein- und auszuschalten. Die Blickwinkel-Anzeige teilt Ihnen mit, dass eine mit mehreren Kamerapositionen aufgezeichnete Szene begonnen hat. Die Anzeige gibt Ihnen auch Information darüber, von welchem Blickwinkel die Wiedergabe aktuell erfolgt.

### **Standby Modus:**

Mithilfe dieser Option kann der Aktivierungszeitpunkt des Standby-Modus (Bereitschaft) eingestellt oder der Standby-Modus deaktiviert werden. Standby ist jederzeit aktiv, wenn eine der Zeitoptionen gewählt ist und keine Taste für die gewählte Zeitdauer im Stopp-Modus gedrückt ist. Die Optionen sind AUS, 5 MIN, 15 MIN und 35 MIN.

### **Grundeinst:**

Wenn Sie die Option **RESET** auswählen und anschließend die **SELECT**-Taste drücken, werden die werksseitigen Voreinstellungen wiederhergestellt. Die Einstellungen der Kindersicherung und des dazugehörigen Kennworts werden nicht geändert.

### **Abwärtsmischen:**

Dieser Modus kann verwendet werden, wenn der digitale Audioausgang des TV-Geräts verwendet wird.

**SURROUND:** Surroundausgabe.

**STEREO:** Stereo-Ausgabe (zwei Kanäle)

### **Sperrfunktion:**



Die Wiedergabe einiger DVDs kann je nach Alter des Anwenders eingeschränkt werden. Die Kindersicherungs-Funktion erlaubt es Eltern, die Wiedergabe von Programmen zu beschränken.

Sie können zwischen acht Kindersicherungsstufen umschalten. Stufe "8 ADULT" Einstellungen erlauben Ihnen, sämtliche DVD-Titel wiederzugeben, ohne die Kindersicherungsstufe der DVD zu berücksichtigen. Sie können nur DVD-Discs wiedergeben, bei denen dieselbe oder eine niedrigere Kindersicherungsstufe wie diejenige Ihres Players eingestellt ist.

### **Kenntwort:**

Mithilfe dieser Option können Sie das aktuelle Kenntwort ändern.

Zur Änderung des Kenntworts werden Sie zunächst zur Eingabe des bisherigen Passworts aufgefordert. Nach der Eingabe des alten Kenntworts können Sie das neue, aus vier Ziffern bestehende Kenntwort eingeben.

Falsch eingegebene Ziffern können mit der **C**-Taste wieder gelöscht werden.

**Hinweis:** Das werksseitig voreingestellte Kenntwort ist „0000“. Sie müssen das digitale Kenntwort XXXX jedes Mal eingeben, wenn Sie die Kindersicherheitsstufe ändern möchten. Wenn Sie das Kenntwort vergessen haben, wenden Sie sich an den technischen Kundendienst.

## **PROBLEMBEHEBUNG**

### **Die Bildqualität ist schlecht (DVD)**

- Überprüfen Sie die, ob die DVD-Oberfläche beschädigt oder unsauber ist. (Kratzer, Fingerabdrücke usw.)
- Reinigen Sie die DVD, und versuchen Sie es erneut.
  - Unter der Überschrift „Reinigung“ finden Sie ausführliche Hinweise zum Reinigen von DVDs.
- Überprüfen Sie, ob die DVD mit der Beschriftung nach oben in das Disc-Fach eingelegt wurde.
- Eine feuchte DVD oder Kondensationsfeuchtigkeit können sich negativ auf die Wiedergabe auswirken. Warten Sie 1 bis 2 Stunden im Bereitschaftsmodus, bis das Gerät getrocknet ist.

### **Die Disc wird nicht wiedergegeben**

- Es liegt keine Disc im Gerät.
  - Legen Sie eine Disc in das Disc-Fach ein.
- Die Disc wurde nicht richtig geladen.
  - Überprüfen Sie, ob die DVD mit der Beschriftung nach oben in das Disc-Fach eingelegt wurde.
- Falscher Disc-Typ. Das Gerät kann z.B. keine CD-ROMs wiedergeben.
- Der Regional- bzw. Landescode der DVD muss mit dem des Players übereinstimmen.

### **Falsche Sprache der Bildschirmanzeige**

- Wählen Sie die gewünschte Sprache im Einrichtungs-menü aus.

### **Bei einer DVD ist kein Wechsel der Sprache für Sound oder Untertitel möglich.**

- Die DVD ist nicht für die mehrsprachige Sound- und/oder Untertitelwiedergabe vorgesehen.

- Versuchen Sie, die Sprache für den Sound bzw. die Untertitel mit Hilfe des DVD-Menüs zu wechseln. Bei einigen DVDs ist ein Wechsel dieser Einstellungen ohne Verwendung des Disc-Menüs nicht möglich.

### **Einige Funktionen (z.B. Blickwinkel, Zoom) funktionieren nicht**

- Die eingelegte DVD ist nicht für diese Funktionen vorgesehen.
- Der Blickwinkel kann nur gewechselt werden, wenn das Blickwinkel-Symbol angezeigt wird.

### **Kein Bild**

- Haben Sie auf der Fernbedienung die richtigen Tasten betätigt? Versuchen Sie es erneut.

### **Kein Ton**

- Überprüfen Sie, ob die Lautstärke laut genug eingestellt wurde.
- Überprüfen Sie, ob Sie nicht versehentlich den Ton abgeschaltet haben.

### **Verzerrter Ton**

- Überprüfen Sie, ob die richtige Sound-Einstellung gewählt wurde.

### **Keine Reaktion beim Drücken von Tasten der Fernbedienung**

- Überprüfen Sie, ob sich die Fernbedienung im richtigen Modus befindet.
- Überprüfen Sie, ob die Batterien richtig eingelegt wurden.
- Wechseln Sie die Batterien aus.

### **Die obigen Hinweise haben nicht geholfen**

Wenn Sie mit keinem der oben angeführten Hinweise das Problem lösen konnten, sollten Sie den TV-DVD-Player abschalten und wieder einschalten. Wenn auch das nicht hilft, wenden Sie sich bitte an Ihren Einzelhändler oder an eine auf TV-DVD Player spezialisierte Reparaturwerkstatt. **Versuchen Sie niemals, einen defekten TV-DVD-Player selbst zu reparieren.**

## BEGRIFFSERKLÄRUNG

### **Blickwinkel**

Auf einigen DVDs befinden sich Szenen, die gleichzeitig aus verschiedenen Kamerapositionen gefilmt wurden (z.B. dieselbe Szene von vorn, links, rechts usw.). Bei derartigen DVDs können Sie die Szenen mit der Taste ANGLE aus verschiedenen Blickwinkeln betrachten.

### **DVD**

Compact Disk, auf der Bild- und Tonaufnahmen von hoher Qualität als optische Digitalsignale gespeichert sind, die von einem Laserstrahl abgetastet werden. Die Technik nutzt das neue Video-Kompressionsverfahren MPEG II und eine hochverdichtende Aufnahmetechnik. DVDs ermöglichen hochwertige Videoaufnahmen von langer Spieldauer. Es kann z.B. ein ganzer Spielfilm auf einer einzigen DVD aufgenommen werden.

Die CD bestehen aus zwei 0,6 mm dünnen Schichten, die übereinander gelagert sind. Durch die Überlagerung ist eine hohe Informationsdichte möglich. Daher hat die DVD eine größere Kapazität als eine einfache CD von 1,2 mm Dicke. In Zukunft besteht die Möglichkeit, durch beidseitige Beschichtung eine noch längere Spieldauer zu erreichen.

### **Dolby Digital**

Zahlreiche Kinos sind mit dem 5.1-Kanal-Surround-System ausgestattet. Dieselbe Technik können Sie auch in Ihrem Heimkino einsetzen. Um den vollen 5.1-Kanal-Surround Sound genießen zu können, muss Ihr DVD-Player über die digitalen Ausgänge (koaxial oder optisch) an einen externen Dolby Digital-Decoder angeschlossen werden.

### **Dolby Pro Logic**

Mit dieser Technologie der Dolby Laboratories werden Dolby Surround-Signale aktiv entschlüsselt. Dolby Surround-Signale besitzen vier Audiokanäle (Links, Center, Rechts und Surround), die in einem Standard-Zweikanal-Stereosignal verschlüsselt vorliegen. Der Rear-Kanal ist mono.

### **Kapitelnummer**

Diese Nummern sind auf den DVDs aufgezeichnet. Ein Titel ist in viele nummerierte Abschnitte unterteilt. Anhand der Nummerierung können bestimmte Teile des Videos schnell gefunden werden.

### **MPEG**

Kurzform für Moving Picture Experts Group. Internationale Norm für die Komprimierung von bewegten Bildern. Auf einigen DVDs sind die digitalen Audiosignale in diesem Format komprimiert und aufgenommen.

### **PCM**

PCM steht für Pulse Code Modulation bei digitalen Audiosignalen.

### **Playback Control**

Funktion auf einer Video-CD (Version 2.0). Die Szenen und Informationen können am TV-Bildschirm über ein Menü interaktiv ausgewählt werden.

### **Titelnummer**

Diese Nummern sind auf den DVDs aufgezeichnet. Wenn eine CD mehrere Filme enthält, sind diese als Titel 1, Titel 2 usw. nummeriert.

### **Track-Nummer**

Diese Nummern sind den auf Audio-CDs aufgezeichneten Tracks fest zugewiesen. Mit der Nummer können die Tracks schnell aufgerufen werden.

### **Untertitel**

Schriftzeilen im unteren Bereich des Bildschirms, in denen die Dialoge übersetzt bzw. transkribiert sind. Die Untertitel sind auf den DVDs aufgezeichnet.

### **Video-CD**

Enthält Bild- und Tonaufnahmen, die der Qualität einer Videokassette entsprechen. Dieser Player unterstützt auch Video-CDs mit Playback Control (Version 2.0).

### **Zeitangabe**

Zeigt die abgelaufene Spieldauer seit dem Start der CD bzw. des Titels an. Mit der Zeitangabe kann eine bestimmte Szene schnell aufgefunden werden. (Nicht alle CDs erlauben die Zeitsuchfunktion. Ob diese Funktion verfügbar ist, richtet sich nach dem Hersteller der jeweiligen CD.)

## TECHNISCHE DATEN

DVD / VIDEO-CD / CD / CD-R / CD-RW / MP3 / JPEG - Player

<b>Wiedergabefähige Disc-Typen</b>	<b>DVD:</b> SS/SL 4,7 Zoll (DVD-5) SS/DL 4,7 Zoll (DVD-9) DS/SL 4,7 Zoll (DVD-10) DS/DL 4,7 Zoll (DVD-18) <b>VCD/SVCD</b> <b>CD-DA</b> <b>CD-R</b> <b>CD-RW</b> <b>MP-3</b> <b>JPEG-Picture-CD</b>
<b>Video-Standards</b>	MPEG-2 Videostandard-Dekodierung (MPEG-1 unterstützt) Fullscreen-Videoanzeige mit 720 x 576 (PAL) bzw. 720 x 480 (NTSC) Pixeln Bildwiederholraten von 50 und 60 Hz (PAL und NTSC) Digitale Bitstream-Verarbeitungsrate von bis zu 108 Mbit/sec Zeilenauflösung von mehr als 500 Zeilen
<b>Audio-Typ</b>	Dolby Digital-Dekodierung DTS Digital LPCM
<b>Audio-Ausgang</b>	<b>Digitale Audioausgänge:</b> IEC 958 TOSLINK  <b>Analogausgänge:</b> 24 Bit/ 48, 44 kHz Down-Sampling DAC

## INHOUDSOPGAVE

Knoppen van de afstandsbediening .....	24
DVD knoppen afstandsbediening of achterpaneel .....	25
Over deze handleiding .....	26
Algemene kenmerken .....	27
ONDERSTEUNDE SCHIJFTYPES .....	28
EEN DVD AFSPELEN .....	29
EEN DVD-MENU GEBRUIKEN .....	35
EEN VIDEO-CD AFSPELEN .....	35
EEN AUDIO-CD AFSPELEN .....	40
CD-MENU .....	42
HET SETUP-MENU GEBRUIKEN .....	45
MENU-ONDERDELEN .....	46
SETUP AUDIO .....	46
TALEN SETUP .....	47
PARENTAL SETUP [instelling censuurniveau] .....	47
PREFERENCES (VOORKEUREN) .....	48
SPECIFICATIES .....	49
PROBLEMEN OPLOSSEN .....	50
DEFINITIE VAN TERMEN .....	52

# DVD

### HOE KIJKT U EEN DVD

Wanneer de televisie aanstaat, drukt u op de knop DVD op de afstandsbediening en drukt u op Play, of u drukt direct op de knop Play op het frontpaneel. Als er geen schijf in de lade ligt, drukt u op de knop Open / Close, plaatst u een DVD en drukt u op Play.



## Knoppen van de afstandsbediening

In de normale weergavemodus, dus wanneer u zich niet in een menu bevindt, werken de knoppen van de afstandsbediening direct. Boven de DVD-functieknoppen zijn de definities blauw.

## DVD-MODUS

- ① Led
- ② **DVD Modus kiezen**
- ③ **MENU** = DVD-menu AAN/UIT
- ④  $\uparrow$  P+ = Cursor omhoog
- ⑤  $\rightarrow$  = Cursor rechts
- ⑥  $\downarrow$  P- = Cursor omlaag
- ⑦ **0-9** = Digits (hierop drukt u om de nummers van track/hoofdstuk/titel/tijd/etc. direct in te voeren.)
- ⑧ **REPEAT** = Hierop drukt u om herhaling uit te voeren van schijf/titel/hoofdstuk als de schijf dit toelaat.
- ⑨ **VOL+ / VOL -** = Volume hoog / laag
- ⑩ **A  $\rightarrow$  B** = Hierop drukt u om het afspelen te herhalen van A  $\leftarrow$  B als de schijf dit toelaat.
- ⑪ **DISPLAY** = Geeft het inhoudsmenu weer tijdens het terugspelen of geeft het setup-menu weer tijdens de modi 'Stop' en 'Resume'.
- ⑫ **ZOOM** = Zoomt de afbeelding 2 x uit tijdens het afspelen van DVD/VIDEO-CD. Wanneer u opnieuw op de ZOOM-knop drukt, schakelt u de zoom-modus uit.
- ⑬ **PROG** = Hierop drukt u om in het programma-bewerkingsmenu te komen voor audio-cd en MP3.
- ⑭ **TIME** = Verandert de weergavemodus van de speeltijd van de schijf, titel, track, etc. op de OSD en frontpaneeldisplay.
- ⑮ **RETURN** = U drukt op de return-knop om naar het vorige keuzescherf etc. te gaan. Tijdens het terugspelen van VDC wordt het VDC-menu weergegeven als dit bestaat en verschijnt de 'Go Up' on-screenindicator.
- ⑯  $\blacktriangleright$  = Verdergaan naar de volgende
- ⑰ **OPEN/CLOSE** = Openen/sluiten
- ⑱  $\blacktriangleleft$  = Verdergaan naar de vorige
- ⑲ **TITLE** = Geeft het titelmenu weer van de DVD indien ondersteund door de schijf.
- ⑳  $\blacksquare$  = Stop
- ㉑  $\blacktriangleright$  = Vooruit zoeken
- ㉒  $\blacktriangleright$  /  $\parallel$  = Afspelen/Pauze
- ㉓  $\blacktriangleleft$  = Achteruit zoeken
- ㉔ **ANGLE** = Verandert de gezichtshoek tijdens het afspelen van een DVD indien ondersteund door de schijf.

- ㉕ **C** = Wissen
- ㉖ **AUDIO** = Verandert de taal van het geluid tijdens het afspelen van een DVD indien ondersteund door de schijf.
- ㉗ **SUBTITLE** = (ondertitel) Verandert de taal van de ondertitel tijdens het afspelen van een DVD indien ondersteund door de schijf.
- ㉘  $\text{OFF}$  = Zonder geluid
- ㉙ **SEARCH** = Hierop drukt u om de eenheid voor het zoeken te selecteren (titel, hoofdstuk, track, index, tijd, etc.) als de schijf dit toelaat.
- ㉚ **+10** = Om 2-cijferige getallen in te voeren
- ㉛ **SELECT** = Okey
- ㉜  $\leftarrow$  = Cursor links
- ㉝  $\text{ON}$  = Zet de speler aan en uit.

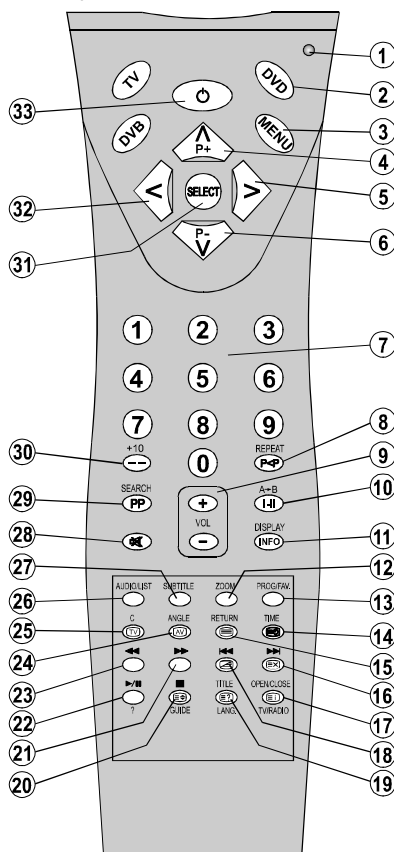

## DVD knoppen afstandsbediening of achterpaneel

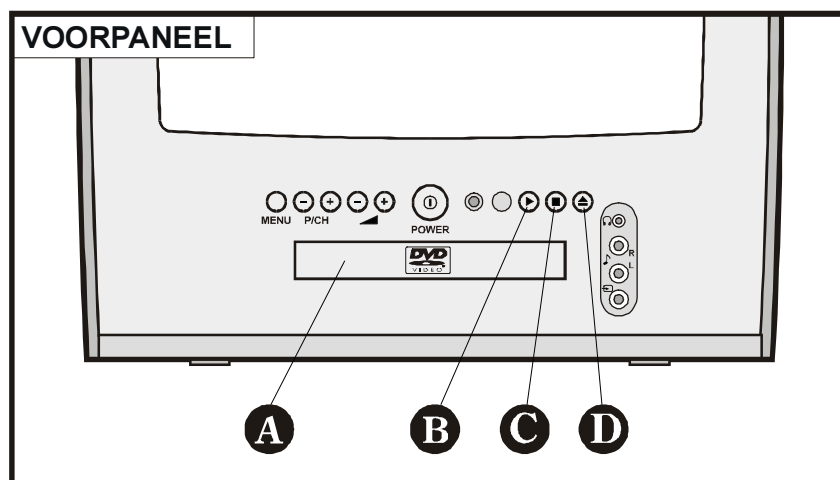

- A** Disc Tray = Plaats een schijf op de schuiflade wanneer de schuiflade open staat.
- B** ▶ = Afspelen/pauze van de schijf. Wanneer het DVD-menu (hoofdmenu of titelmenu) actief is, werkt deze knop als "keuzeknop" (selecteert het gemarkeerde menu-item), als de schijf dit toelaat.
- C** ■ = Stop (stopt het afspelen van de schijf)
- D** ▲ = Openen/Sluiten (opent of sluit de schuiflade van de schijf)

## Over deze handleiding

### Veiligheidsinformatie

#### WAARSCHUWING

Deze DVD-speler is een eersteklas laserproduct. Dit product maakt gebruik van een zichtbare lasterstraal die gevaarlijke straling kan veroorzaken. Gebruik de speler daarom volgens de voorschriften.

**CLASS 1  
LASER PRODUCT**

#### HOE KIJKT U EEN DVD

Wanneer de televisie is ingeschakeld, drukt u op de knop **DVD** op de afstandsbediening en drukt u op de Play-toets. U kunt ook direct op de Play-toets drukken op het frontpaneel. Als zich geen schijf bevindt in de schuiflade, drukt u op de knop Open / Close, plaatst u de DVD en drukt u op Play.

- This product incorporates copyright protection technology that is protected by method claims of certain U.S. patents and other intellectual property rights owned by Macrovision Corporation and other rights owners. Use of this copyright protection technology must be authorized by Macrovision Corporation, and is intended for home and other limited viewing uses only unless otherwise authorized by Macrovision Corporation. Reverse engineering or disassembly is prohibited.

- Gefabriceerd onder licentie van Dolby Laboratories. 'Dolby' en het dubbele D-symbool zijn handelsmerken van Dolby Laboratories.
- DTS en DTS Digital Out zijn handelsmerken van Digital Theater Systems, Inc.

## VOORZICHTIG

#### GEVAAR VAN ELEKTRISCHE SCHOK



De flits met pijl in een gelijkzijdige driehoek is bedoeld om de gebruiker te waarschuwen voor de aanwezigheid van niet-geïsoleerde 'gevaarlijk voltage' in de behuizing van het product, dat zodanig kan zijn dat personen het risico kunnen lopen van een elektrische schok.







Het uitroepteken in een gelijkzijdige driehoek is bedoeld om de gebruiker te waarschuwen voor de aanwezigheid van belangrijke gebruiks- en onderhoudsinstructies in de handleiding die bij het apparaat geleverd wordt.

## Algemene kenmerken

- 1) DVD / VIDEO CD / CD / CD-R / CD-RW / MP3 / JPEG afspelen
- 2) NTSC/PAL afspelen (volgens schijfinhoud)
- 3) Gebruikersvriendelijk OSD menubediening
- 4)  DTS en LPCM via coaxiale en optische digitale geluidsuitgangen (optie)
- 5) Ondersteuning voor meerdere aspectverhoudingen (16:9 Breedbeeld, 4:3 Letterbox, 4:3 PAN & SCAN)
- 6) Ondersteuning voor meerdere geluidstypen (tot 8) (afhankelijk van de inhoud van de schijf)
- 7) Ondersteuning voor meerdere ondertitelingstalen (tot 32) (afhankelijk van de inhoud van de schijf)
- 8) Ondersteuning voor meerdere camerastandpunten (tot 9) (afhankelijk van de inhoud van de schijf)
- 9) 8 censuurniveaus
- 10) Snel vooruit en achteruit spoelen met 5 verschillende snelheden
- 11) Soepele en naadloze weergave op 2 snelheden
- 12) Vertraagde weergave met 4 verschillende snelheden
- 13) Beeld vooruit en achteruit afspelen
- 14) Zoekfunctie voor de tijd
- 15) Herhalen
- 16) A → B herhalen
- 17) Programmeerfunctie voor audio-CD's en MP3's
- 18) Verschillende afspeelmodi voor audio-CD's en MP3's (normaal/shuffle/intro)
- 19) Gekopieerde disks kunnen incompatibel zijn.

## ONDERSTEUNDE SCHIJFTYPES

Deze DVD-speler kan de volgende schijven afspelen:

Schijftypes (logo's)	Soort opname	Schijf-formaat	Max. afspeelduur	Kenmerken
<b>DVD</b> 	Audio + Video	12 cm	Enkelzijdig: 240 min. Dubbelzijdig: 480 min.	<ul style="list-style-type: none"> <li>De DVD heeft uitstekend beeld en geluid dankzij het Dolby Digital- en MPEG-2-systeem</li> <li>Versillende scherm- en geluidsfuncties kunnen gemakkelijk geselecteerd worden via het menu op het scherm</li> </ul>
		8 cm	Single - sided; 80 min. Double - sided; 160 min.	
<b>VIDEO-CD</b> 	Audio + Video	12 cm	74 min.	<ul style="list-style-type: none"> <li>Video met CD-geluid, VHS-kwaliteit en MPEG-1-compressietechnologie</li> </ul>
		8 cm	20 min.	
<b>AUDIO-CD</b> 	Audio	12 cm	74 min.	<ul style="list-style-type: none"> <li>Een LP wordt als een analogo signaal met meer vervorming opgenomen. Een CD wordt als een digitaal signaal opgenomen met een betere geluidskwaliteit, minder vervorming en minder slijtage van de geluidskwaliteit</li> </ul>
		8 cm	20 min.	
<b>MP3-CD</b> 	Audio (xxxx.mp3)	12 cm	Afhankelijk van kwaliteit van MP3	<ul style="list-style-type: none"> <li>MP3 wordt opgenomen als een digitaal signaal met een betere geluidskwaliteit, minder vervorming en minder slijtage van de geluidskwaliteit</li> </ul>
<b>PICTURE-CD</b> 	Video (stilstaand beeld)	12 cm	Afhankelijk van kwaliteit van JPEG	<ul style="list-style-type: none"> <li>JPEG wordt opgenomen als een digitaal signaal met een betere beeldkwaliteit</li> </ul>

## OPMERKINGEN OVER DE SCHIJVEN

### Over de behandeling van de schijven

- Om de schijf schoon te houden, dient u de schijf bij de rand vast te pakken. Raak het oppervlak niet aan.
- Plak geen papier of plakband op de schijf.
- Als er lijm of een vergelijkbare stof op de schijf zit, verwijder deze dan volledig alvorens de schijf te gebruiken.

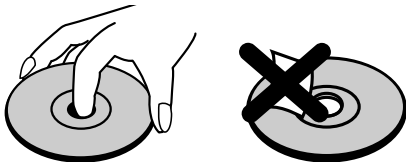

- Stel de schijf niet bloot aan direct zonlicht of hittebronnen zoals hete-luchtleidingen. Laat de schijf ook niet achter in een auto die in direct zonlicht geparkeerd staat, aangezien dat een aanzienlijke temperatuurstijging in de auto kan veroorzaken waardoor de schijf beschadigd kan worden.
- Na het afspelen van de schijf, dient u de schijf in het bijbehorende doosje op te bergen.

### Over de reiniging van de schijven

- Alvorens de schijf af te spelen, dient u de schijf te reinigen met een schone doek. Veeg de schijf schoon vanaf het midden naar buiten.

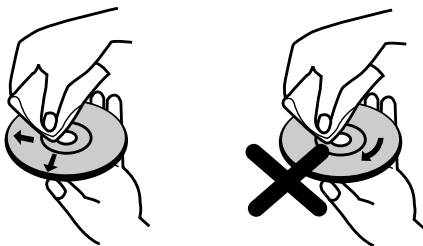

- Maak geen gebruik van oplosmiddelen zoals benzine, thinner, commercieel beschikbare reinigingsmiddelen of anti-statische spray die bedoeld is voor vinyl LP's.

## **EEN DVD AF SPELEN**

### Vorbereidingen

1. Druk op de "Power" toets
2. Druk op OPEN/CLOSE om de schijflade te openen.
3. Plaats een schijf in de lade.

Houdt de schijf vast zonder de oppervlakken aan te raken. Plaats de schijf met de bedrukte titelkant omhoog en leg deze op de juiste plaats.

4. Druk op OPEN/CLOSE.

- De schijflade gaat automatisch dicht en de schijf wordt afgespeeld.
- Na een paar seconden kan er een menu verschijnen op het TV-scherm of de film kan onmiddellijk beginnen na de introductie van de filmonderneming. Dit is afhankelijk van de inhoud van de schijf en kan dus variëren.

**OPMERKING:** Stap 5 is alleen beschikbaar wanneer er een menu verschijnt nadat de schijf in de schijflade is gelegd.

Druk op de pijl- of cijfertoets(en) om het gewenste onderdeel uit het menu te selecteren.

5. Druk op SELECT.

De geselecteerde onderdelen worden nu afgespeeld. Het afgespeelde onderdeel kan een film, een stilstaand beeld of een ander submenu zijn, afhankelijk van de schijf.

### Opmerking:

Indien u menu's gebruikt, bedient de schijf het gedrag van de speler.

**Stoppen met afspelen en terugkeren naar het menuscherm (wanneer er een menu beschikbaar is op de schijf)**

Druk op **MENU** of **TITLE** afhankelijk van de schijf. Het afspelen wordt onderbroken en het menuscherm van de schijf wordt weergegeven.

### Na het gebruik

Wanneer het apparaat niet in gebruik is verwijdert u de disc.

### **OPMERKING:**

- De schijf blijft ronddraaien terwijl het menu wordt weergegeven, ook nadat de speler gestopt is om een bepaald onderdeel af te spelen. Als u verder geen nummers wilt afspelen, druk dan op STOP (■) om de weergave van het menu af te zetten.
- Wanneer de disk verkeerd om geplaatst is (en het is geen dubbelzijdige disc) wordt er "GEEN SCHIJF" (BAD DISC) op het scherm weergegeven.

### **Voor uw informatie:**

- Als "v" verschijnt wanneer u op een knop drukt, dan betekent dat dat de schijf de bijbehorende operatie niet ondersteunt.

### **Afspelen stoppen**

**Druk twee keer op STOP (■).**

### **Handige tips:**

- Wanneer het afspelen is gestopt, registreert de DVD-speler het punt waarop er eenmaal op STOP (■) was gedrukt. Als er dan op PLAY/PAUSE (▶/||) wordt gedrukt, wordt het afspelen hervat vanaf dit punt. Als de schijflade geopend is of als er opnieuw op STOP (■) wordt gedrukt, wordt het opgeslagen punt gewist.

Om het afspelen definitief te beëindigen, dient u twee keer op STOP (■) te drukken. Als de STOP-knop (■) de eerste keer wordt ingedrukt, verschijnt de tekst "Druk op play om door te gaan" op het beeldscherm, om u te vragen of u het afspelen wilt voortzetten. Druk nogmaals op STOP (■) om het afspelen te beëindigen of druk op PLAY/ PAUZE om door te gaan.

### **Vooruitspoelen / terugspoelen**

**Toets tijdens het afspelen SEARCH/SLOW (◀◀ Fast Reverse of Fast Forward ▶▶) op de afstandbediening.**

- Het afspelen wordt voortgezet als er op PLAY/PAUZE wordt gedrukt.
- De snelheid van vooruit (FF 2x, FF 4x, FF 8x, FF 16x) of achteruit (FR 2x, FR 4x, FR 8x, FR 16x) verandert elke keer dat u op ▶▶ of ◀◀ drukt.

### **Saltar hacia delante / hacia atrás**

#### **Vooruit springen**

**Toets SKIP/FRAME ▶▶ (NEXT) op de afstandbediening.**

Er wordt telkens naar het volgende hoofdstuk gesprongen elke keer dat u op de knop drukt.

#### **Achteruit springen**

**Toets SKIP/FRAME ◀◀ (PREVIOUS) op de afstandbediening.**

Als de knop midden in een hoofdstuk wordt ingedrukt, dan start het afspelen opnieuw aan het begin van het hoofdstuk. Als er nogmaals op de knop wordt gedrukt, dan wordt met iedere druk op de knop naar het volgende/vorige hoofdstuk gesprongen.

#### **PAUSE**

**Druk één keer op PLAY/PAUSE (▶/||) tijdens het afspelen.**

Het beeld staat stil.

**Om het normale afspelen te hervatten, dient u nogmaals op PLAY/PAUSE (▶/||) te drukken.**

#### **STEP FORWARD (Beeld vooruit)**

**Druk één keer op PLAY/PAUSE (▶/||) tijdens het afspelen.**

Het beeld staat stil.

**Druk op SKIP/FRAME ▶▶ (volgende) op de afstandsbediening.**

Het volgende beeld van de film wordt weergegeven.

**U kunt op SKIP/FRAME ▶▶ (volgende) drukken voor de daarop volgende beelden.**

ATTENTIE:

- U kunt niet beeld voor beeld achteruitgaan.

#### **STEP BACKWARD**

**Druk één keer op PLAY/PAUSE (▶/||) tijdens het afspelen.**

Het beeld staat stil.

**Druk op SKIP/FRAME ◀◀ (vorige) op de afstandsbediening.**

Het vorige beeld van de film wordt weergegeven.

**U kunt op SKIP/FRAME ◀◀ (vorige) drukken voor de daaraan voorafgaande beelden.**

### **VERTRAAGD AFSPLEN VOORUIT**

**Druk één keer op PLAY/PAUSE (▶/||) tijdens het afspelen.**

Het beeld staat stil.

**Druk op SEARCH/SLOW ▶▶ op de afstandsbediening.**

De DVD-speler begint nu de film af te spelen op vier verschillende snelheden (SF 1/8X, SF 1/4X and SF 1/2X).

**U kunt de snelheid van het vertraagd afspelen verhogen of verlagen door te drukken op SEARCH/SLOW ▶▶ / ◀◀.**

De snelheid van het vertraagd afspelen wordt weergegeven op het scherm elke keer wanneer u deze snelheid verandert.

**Om het normale afspelen te hervatten, druk op PLAY/PAUSE (▶/||).**

#### **OPMERKING:**

• De handelingen vertraagd voor- of achteruit afspelen herhalen zichzelf niet. De volgorde voor het vertraagd afspelen is als volgt:

SR 1/2X, SR 1/4X, SR 1/8X, PAUSE, SF 1/8X, SF 1/4X, SF 1/2X

### **Directe selectie uit scènes**

#### **Selecteren van scènes op hoofdstuknummer**

**Druk één keer op SEARCH op de afstandsbediening tijdens het afspelen.**

Het zoekveld voor hoofdstukken/titels wordt weergegeven op het scherm. U kunt het momenteel spelende en het totale aantal hoofdstukken aflezen aan de rechterkant van de display als — / xx.

**Voer het nummer van het hoofdstuk in door gebruik te maken van de cijferknoppen.**

Het geselecteerde hoofdstuk wordt afgespeeld nadat u het hoofdstuknummer heeft ingevoerd.

#### **Handige tips:**

- Als het hoofdstuknummer dat u heeft ingevoerd tussen 0 en 9 ligt, zal de DVD-speler automatisch naar het juiste hoofdstuk springen zonder dat u een andere toets hoeft in te drukken. Om een hoofdstuknummer in te voeren met meer dan 1 cijfer, dient u op de +10-toets te drukken en vervolgens het hoofdstuknummer in te voeren.
- U kunt het veld leegmaken door op C te drukken indien u een verkeerd nummer heeft ingevoerd.
- Als u een getal invoert dat groter is dan het totaal aantal hoofdstukken, dan worden de ingevoerde cijfers gewist en kunt u opnieuw een getal invoeren.
- Als u tien seconden wacht zonder een knop in te drukken voor het selecteren van scènes op hoofdstuknummer, dan wordt het zoeken geannuleerd.

#### **Selecteren van scènes op titelnummer**

**Druk één keer op SEARCH op de afstandsbediening tijdens het afspelen.**

Het zoekvak voor hoofdstukken/titels wordt weergegeven op het scherm. U kunt de momenteel spelende en het totale aantal titels aflezen aan de linkerkant van de displaybalk als — / xx.

**Druk op < (links) op de afstandsbediening om het titelveld te zoeken in het zoekvak om de titel te veranderen.**

U kunt de momenteel spelende en het totale aantal titels aflezen boven aan links op de display als — / xx.

**Voer het nummer van de titel in door gebruik te maken van de cijfertoetsen.**

De geselecteerde titel wordt afgespeeld nadat u het titelnummer heeft ingevoerd.

#### **Handige tips:**

- Als het titelnummer dat u heeft ingevoerd tussen 0 en 9 ligt, zal de DVD-speler automatisch naar de juiste titel springen zonder



- dat u een andere toets behoeft in te drukken. Om een titelnummer in te voeren met meer dan 1 cijfer, dient u op de **+10**-toets te drukken en vervolgens het titelnummer in te voeren.
- U kunt het veld leegmaken door op **C** te drukken indien u een verkeerd nummer heeft ingevoerd.
  - Als u een getal invoert dat groter is dan het totaal aantal titels, dan worden de ingevoerde cijfers gewist en kunt u opnieuw een getal invoeren.
  - Als u tien seconden wacht zonder een knop in te drukken voor het selecteren van scènes op titelnummer, dan wordt het zoeken geannuleerd.
  - Druk op **RETURN** om het zoeken naar titels te annuleren.

#### **Selecteren van scènes op tijd**

U kunt de DVD vanaf elk gewenst tijdpunt bekijken.

#### **Druk twee keer op SEARCH op de afstandsbediening tijdens het afspelen.**

Het zoekvak voor de tijd wordt weergegeven op het scherm. U kunt de totale duur van de titel rechts op de displaybalk zien als Titel xx/xx Tijd — : — : — .

#### **Voer de tijd in door gebruik te maken van de cijfertoetsen.**

De titel wordt afgespeeld vanaf het gewenste tijdstip nadat u de tijd heeft ingevoerd, tenzij deze optie niet ondersteund wordt door de DVD.

#### **Druk voor de derde keer op SEARCH op de afstandsbediening tijdens het afspelen.**

Het zoekvak voor de tijd wordt weergegeven op het scherm. U kunt de totale duur van het hoofdstuk rechts op de displaybalk zien als Hoofdstuk xx/xx Tijd — : — : — .

#### **Voer de tijd in door gebruik te maken van de cijfertoetsen.**

Het hoofdstuk wordt afgespeeld vanaf het gewenste tijdstip nadat u de tijd heeft ingevoerd, tenzij deze optie niet ondersteund wordt door de DVD.

#### **Handige tips:**

- U kunt de velden wissen door op **C** te drukken indien u verkeerde nummers heeft ingetoetst.
- Als u een getal invoert dat groter is dan de totale speelduur van de actuele titel, dan worden de ingevoerde cijfers gewist en kunt u opnieuw een tijd invoeren.
- Als u tien seconden wacht zonder een knop in te drukken voor het invoeren van een tijd, dan wordt het zoeken geannuleerd.
- Druk op **RETURN** om het zoeken naar de tijd te annuleren.

### **AFSPELEN HERHALEN**

#### **Afspelen herhalen**

##### **Druk op REPEAT tijdens het afspelen.**

Elke keer dat u op deze knop drukt, wordt er een ander herhaalvak weergegeven op het scherm.

- If "CHAPTER REPEAT" is displayed, the current chapter will be played again.
- If "TITLE REPEAT" is displayed, the current title will be played again.
- If "REPEAT OFF" is displayed, the repeat mode is disabled.

**OPMERKING:** Niet alle DVD-titels ondersteunen het herhaald afspelen.

#### **Secties herhalen tussen twee specifieke punten (A-B-herhalingen)**

##### **Druk op A-B tijdens het afspelen op het punt waar het herhaald afspelen moet beginnen (A).**

Er wordt "A TOT B MARKEREN A" A weergegeven.

##### **Druk nogmaals op A-B op het punt waar het afspelen moet eindigen (B).**

Er wordt "A TOT B MARKEREN B" AB weergegeven en het herhaald afspelen van de selectie tussen de punten A en B begint, tenzij dit niet ondersteund wordt door de DVD.

##### **Om het normale afspelen te hervatten:**

Druk nogmaals op A-B. "A TOT B GEANNULEERD" wordt weergegeven en de A-B-herhaalfunctie is gedeactiveerd.

## **HANDIGGE FUNCTIES**

### **Tijdgegevens weergeven**

#### **Druk op DISPLAY tijdens het afspelen.**

Elke keer dat u op deze knop drukt, worden er gegevens weergegeven op het scherm om de huidige status van de schijf weer te geven. In de display vindt u de volgende informatieregels:

**Regel 1:** Titel- en hoofdstuknummers.

**Regel 2:** Audioformat, aantal uitgangskanalen en geluidstaal.

**Regel 3:** Nummer van de ondertitelingstaal en ondertitelingstaal.

**Regel 4:** Modus tijdmetr en tijdmetr.

Druk nog eens op DISPLAY om dit informatie-beeldscherm te sluiten.

U kunt deze informatie ook verkrijgen door op **TIME** te drukken.

De modi van de tijdmetr kunnen geselecteerd worden door achtereenvolgens op **TIME** te drukken.

Bij de eerste keer op **TIME** drukken: Regel 4 -> TITLE ELAPSED modus

Bij de tweede keer op **TIME** drukken: Regel 4 -> TITLE REMAIN modus

Eerste keer drukken op TIJD: **TITEL VERTSTREKEN**-modus

Tweede keer drukken op TIJD: **TITEL REST**-modus

Derde keer drukken op TIJD: **HOOFDSTUK VERSTREKEN**-modus

Vierde keer drukken op TIJD: **HOOFDSTUK REST**-modus

Als "**TITEL AFGESPEELD**" wordt weergegeven, dan wordt de verstreken tijd voor de titel weergegeven.

Als "**TITEL REST**" wordt weergegeven, dan wordt de resterende tijd voor de titel weergegeven.

Als "**HOOFDSTUK AFGESPEELD**" wordt weergegeven, dan wordt de verstreken tijd voor het hoofdstuk weergegeven.

Als "**HOOFDSTUK REST**" wordt weergegeven, dan wordt de resterende tijd voor het hoofdstuk weergegeven.

Als u tien seconden wacht zonder een knop in te drukken voor het veranderen van de TIJD-modus, dan verdwijnt de TIJD-informatie van het beeldscherm.

### **Een scène vergroten en van dichterbij weergeven**

Met deze inzoomfunctie kunt u de scène die u aan het bekijken bent van dichterbij bekijken. Deze functie is met name geschikt als u een science fiction- of avonturenfilm bekijkt.

Door herhaaldelijk op ZOOM te drukken kunt u verschillende vergrotingen oproepen.

#### **Druk op ZOOM tijdens het afspelen.**

Er wordt "ZOOM 133%" weergegeven op het scherm en het beeld is nu groter. Door telkens opnieuw op ZOOM te drukken, kunt u respectievelijk "ZOOM 150%", "ZOOM 200%" verkrijgen.

**OPMERKING:** U kunt het beeld bewegen, d.w.z. de ingezoomde plaats veranderen door gebruik te maken van de pijltoetsen < (links) / > (rechts) /  $\nabla$  (omlaag) /  $\Delta$  (omhoog).

#### **Om het normale afspelen te hervatten:**

Druk nogmaals op ZOOM. "ZOOM UIT" wordt weergegeven op het beeldscherm en het beeld heeft weer de normale grootte.

### **De ondertitelingstaal weergeven of veranderen**

Het is mogelijk om de ondertitelingstaal te veranderen van de taal die bij de fabrieksinstellingen is geselecteerd naar een andere taal, indien deze optie beschikbaar is.

(Deze handeling werkt alleen met schijven waarop meerdere ondertitelingstalen zijn opgenomen).

#### **Druk op SUBTITLE tijdens het afspelen.**

Als deze knop één keer wordt ingedrukt, dan wordt de eerste ondertiteling op de schijf weergegeven. De andere ondertitelingstalen worden na elkaar opgeroepen door herhaaldelijk op ONDERTITELING te drukken.

#### **Druk meerdere malen op SUBTITLE totdat u de gewenste taal heeft geselecteerd.**

Als u één keer op deze knop drukt, wordt de eerste ondertiteling die op de schijf staat, weergegeven. De overige ondertitelingen die op de schijf staan, worden in volgorde weergegeven bij elke keer dat u drukt op SUBTITLE.

#### **OPMERKING:**

- In sommige gevallen wordt de ondertitelingstaal niet onmiddellijk in de geselecteerde ondertitelingstaal veranderd.

#### **Handige tips:**

- Als de gewenste taal niet geselecteerd wordt ook al drukt u meerdere malen op de knop, dan betekent dat dat de taal niet beschikbaar is op de schijf.
- Als de DVD-speler opnieuw opgestart wordt of de schijf wordt verwisseld, dan verandert de ondertitelingselectie automatisch naar de oorspronkelijke instellingen.
- Als er een taal wordt geselecteerd en deze taal is niet ondersteund door de schijf, dan wordt de ondertitelingstaal automatisch de F-AVoriëte taal op de schijf.
- Normaal gesproken werkt deze functie in een bepaalde volgorde, d.w.z. dat u de ondertiteling kunt stopzetten door meerdere malen op deze knop te drukken totdat 'Subtitle Off' op het scherm verschijnt.

#### **De geluidstaal veranderen**

Het is mogelijk om de geluidstaal te veranderen van de taal die bij de fabrieksinstellingen is geselecteerd naar een andere taal, indien deze optie beschikbaar is.

(Deze handeling werkt alleen met schijven waarop meerdere geluidstalen zijn opgenomen, tenzij dit niet door de DVD ondersteund wordt).

#### **Druk op AUDIO tijdens het afspelen.**

#### **Druk meerdere keren op AUDIO totdat de gewenste taal is geselecteerd.**

#### **Handige tips:**

- Als de gewenste taal niet geselecteerd wordt ook al drukt u meerdere malen op de knop, dan betekent dat dat de taal niet beschikbaar is op de schijf.
- Als de DVD-speler aan staat of de schijf wordt verwijderd, dan is de taal die geselecteerd is bij de oorspronkelijke instellingen. Als deze taal niet op de schijf staat, dan wordt alleen de beschikbare taal op de schijf weergegeven.

#### **Bekijken vanuit een ander camerastandpunt**

Op sommige DVD's kunnen scènes staan die op hetzelfde tijdstip vanuit verschillende hoeken zijn opgenomen. Voor deze schijven geldt, dat dezelfde scènes bekeken kunnen worden vanuit al die verschillende hoeken door gebruik te maken van de ANGLE-knop.

Het aantal opgenomen hoeken varieert afhankelijk van de schijf die gebruikt wordt.

“y/x ” wordt kort weergegeven op het scherm tijdens het afspelen. Dit betekent dat de scène die vanuit meerdere hoeken is opgenomen nu begint. Ook verschijnt op de display aan de voorkant van het apparaat de boodschap ANGLE. Vanaf dat moment wordt de y-hoek van een totaal van x-hoeken afgespeeld en kunt u het camerastandpunt veranderen tot aan het einde van de scène met meerdere camerastandpunten.

#### **OPMERKING:**

- Er is een optie 'CAMERAPOSITIE AAN' (ANGLE MARK) in het SETUP-menu, waarmee u ervoor kunt zorgen dat er continu een hoekteken wordt weergegeven op het scherm zolang als de scène met meerdere camerastandpunten duurt.

#### **Druk op ANGLE tijdens het afspelen.**

Het huidige camerastandpunt wordt veranderd.

**Druk meerdere malen op ANGLE totdat u de gewenste hoek heeft geselecteerd.**

**OPMERKING:**

- Deze functie werkt alleen op schijven waarop meerdere camerastandpunten zijn opgenomen.
- De camerastandpunten worden getoond op het scherm. U kunt hieruit selecteren om de hoeken te bekijken.
- Als u op ANGLE drukt buiten een scène met meerdere camerastandpunten op een titel met meerdere camerastandpunten, wordt het symbool "ANGLE" weergegeven. Dit wil zeggen dat er een totaal van x hoeken zijn op die titel en dat de y-titel geselecteerd is om weergegeven te worden zodra de scène met meerdere camerastandpunten begint. Het symbool "H" wil zeggen dat er momenteel slechts één camerastandpunt beschikbaar is.

## EEN DVD-MENU GEBRUIKEN

Sommige DVD's hebben unieke menustructuren die DVD-menu's genoemd worden. Bijvoorbeeld: DVD's die geprogrammeerd zijn met een ingewikkelde inhoud geven gidsmenu's en DVD's die opgenomen zijn in verschillende talen geven menu's voor geluids- en ondertitelingstalen. Hoewel de inhoud en bediening van DVD-menu's verschillen van schijf tot schijf, wordt hierna de basisbediening beschreven indien deze optie wordt gebruikt.

**Druk op TITLE of MENU op de afstandsbediening.**

Het DVD-menu dat beschikbaar is op de schijf wordt nu weergegeven.

**OPMERKING:**

- Als u op MENU drukt, dan wordt het hoofdmenu van de DVD weergegeven.
- Als u op TITLE drukt, dan wordt het menu van de huidige titel weergegeven.

**Druk op de pijltoetsen om het gewenste onderdeel te selecteren.**

**Druk op SELECT.**

Het geselecteerde onderdeel wordt nu uitgevoerd.

**Handige tips:**

- U kunt ook de **cijfertoetsen** gebruiken om een onderdeel uit het DVD-menu te selecteren. De DVD-speler zal dan automatisch dat onderdeel uitvoeren. Om een onderdeelnummer in te voeren met meer dan één cijfer, dient u op **+10** te drukken en vervolgens het onderdeelnummer in te voeren.

**OPMERKING:**

- Sommige DVD's hebben geen hoofd- en/of titelmenu's.
- Om het afspelen te hervatten, dient u PLAY te selecteren in het DVD-menu.

## EEN VIDEO-CD AF SPELEN

### Gewoon afspelen

1. Druk op de "Power" toets
2. Druk op OPEN/CLOSE om de schijflade te openen.
3. Plaats een schijf in de lade.

Houdt de schijf vast zonder de oppervlakken aan te raken. Plaats de schijf met de bedrukte titelkant omhoog en leg deze op de juiste plaats.

4. Druk op OPEN/CLOSE.

- **Voor Video-CD's zonder Playback Control:**  
De schijflade gaat dicht en het afspelen begint.

- **Voor Video-CD's met Playback Control:**

Als de schijf een menu bevat, verschijnt dit na een paar seconden op het beeldscherm.

### HET MENU

- Deze functie werkt alleen bij video-CD's met Playback Control (versie 2.0). Volg de instructies op het menuscherm voor interactieve handelingen.
- De details verschillen afhankelijk van de betreffende schijf. Zie ook de instructies bij de schijf.

Na de stappen 1 t/m 4 voor het afspelen, als hierboven omschreven, worden de menu's weergegeven op het TV-scherm.

### 5. Druk op de cijfertoets(en) om het gewenste onderdeel te selecteren.

De DVD-speler begint nu het geselecteerde onderdeel af te spelen.

#### OPMERKING:

- Gebruik **+10** om nummers die uit twee cijfers bestaan in te voeren.
- De pijltoetsen worden niet gebruikt om onderdelen te selecteren bij video-CD's.

#### Wat is Playback Control?

Als er op een video-CD 'Playback Control' staat op het doosje van de schijf, dan wil dat zeggen dat bepaalde scènes of gegevens geselecteerd kunnen worden om interactief bekeken te worden, waarbij er een menu-scherm te zien is op het TV-scherm.

#### OPMERKING:

- **TITLE** is de knop die bestemd is voor Playback Control gedurende het afspelen van een VCD. De modus van Playback Control kan gewijzigd worden met de **TITLE**-knop.
- Om gebruik te kunnen maken van de herhaalmodi, dient Playback Control handmatig afgezet te worden.
- Als u de modus SEARCH gebruikt, wordt Playback Control automatisch afgezet.
- PBC ON is de standaardinstelling. Als u de lade opent, is Playback Control aan.

#### Als het menu op een ander scherm verdergaat

Druk na stap 4 op **SKIP NEXT** **▶▶**.

- Om terug te keren naar het vorige menu-scherm, druk op **SKIP PREV** **◀◀**

#### Afspelen stoppen en terugkeren naar het menuscherm (indien er een menu beschikbaar is op de schijf)

Druk op **STOP** (■). Het afspelen wordt onderbroken en het menuscherm van de schijf verschijnt.

#### Na het gebruik

Wanneer het apparaat niet in gebruik is verwijderd u de disc

#### OPMERKING:

- De schijf blijft ronddraaien terwijl het menu wordt weergegeven, ook nadat de speler gestopt is om een bepaald onderdeel af te spelen. Als u verder geen nummers wilt afspelen, druk dan op **STOP** (■) om de weergave van het menu af te zetten.
- Wanneer de disk verkeerd om geplaatst is (en het is geen dubbelzijdige disc) wordt er "GEEN SCHIJF" (BAD DISC) op het scherm weergegeven.

#### Voor uw informatie:

- Als het symbool "⏏" verschijnt wanneer u op een knop drukt in de hoek linksboven op de display in het scherm, dan betekent dat dat de schijf de bijbehorende operatie niet ondersteunt.

#### Afspelen stoppen

Druk twee keer op ■.

#### Handige tips:

- Wanneer het afspelen is gestopt, registreert de DVD-speler het punt waarop er eenmaal op **STOP** (■) was gedrukt (RESUME-functie). Druk nogmaals op **PLAY/PAUSE** (▶/||) en het afspelen gaat verder vanaf dit punt. Als de schijflade geopend is of als er opnieuw op **STOP** (■) wordt gedrukt, wordt het opgeslagen punt gewist.
- Om het afspelen definitief te stoppen, dient u twee keer op **STOP** (■) te drukken. Als er voor de eerste keer op de **STOP** (■)-knop wordt gedrukt, verschijnt de boodschap "DRUK OP PLAY OM DOOR TE GAAN" (PRESS PLAY TO CONTINUE) op het scherm om u te vragen of u door wilt gaan met afspelen. Om het afspelen te stoppen, dient u nogmaals op **STOP** (■) te drukken. U kunt ook op **PLAY/PAUSE** (▶/||) drukken om verder te gaan.

#### Vooruitspoelen / terugspoelen

Toets tijdens het afspelen **SEARCH/SLOW** (◀◀ Fast Reverse of Fast Forward ▶▶) op de afstandbediening.

- Het normale afspelen wordt hervat als u op **PLAY/PAUSE** (▶/||) drukt.
- De snelheid van vooruit (FF 2x, FF 4x, FF 8x, FF 16x) of achteruit (FR 2x, FR 4x, FR 8x, FR 16x) verandert elke keer dat u op de knop drukt.

### **Skip vooruit / achteruit**

#### **Vooruit springen**

Toets **SKIP/FRAME** ►► (NEXT) op de afstandbediening.

Er wordt naar het volgende hoofdstuk gesprongen elke keer dat u op de knop drukt.

#### **Achteruit springen**

Toets **SKIP/FRAME** ◀◀ (PREVIOUS) op de afstandbediening.

Als de knop midden in een hoofdstuk wordt ingedrukt, dan start het afspelen opnieuw aan het begin van het hoofdstuk. Als er nogmaals op de knop wordt gedrukt, dan wordt met iedere druk op de knop naar het volgende/vorige hoofdstuk gesprongen.

#### **Pauze**

Druk één keer op **PLAY/PAUSE** (▶/||) tijdens het afspelen.

Het beeld staat stil.

Om het normale afspelen te hervatten, dient u nogmaals op **PLAY/PAUSE** (▶/||) te drukken.

Beeld vooruit

Druk één keer op **PLAY/PAUSE** (▶/||) tijdens het afspelen.

Het beeld staat stil.

Druk op **SKIP/FRAME** ►► (volgende) op de afstandsbediening

Het volgende beeld van de film wordt weergegeven.

U kunt op **SKIP/FRAME** ►► (volgende) drukken voor de daarop volgende beelden.

**OPMERKING:** De functie beelden achteruit is niet beschikbaar.

### **VERTRAAGD AF SPELEN (SLOWMOTION)**

Druk één keer op **PLAY/PAUSE** (▶/||) tijdens het afspelen.

Het beeld staat stil.

De snelheid van het vertraagd afspelen wordt elke keer als u deze verandert weergegeven op het beeldscherm. 4 modi voor slowmotion SR 1/2X, SR 1/4X, SR 1/8X, PAUSE, SF 1/8X, SF 1/4X, SF 1/2X.

De snelheid van het vertraagd afspelen wordt weergegeven op het scherm elke keer wanneer u deze snelheid verandert.

Om het normale afspelen te hervatten, dient u op **PLAY/PAUSE** (▶/||) te drukken.

**OPMERKING:** De functie vertraagd afspelen achteruit is niet beschikbaar.

### **DIRECTE SELECTIE UIT SCÈNES**

#### **Selecteren van scènes op tijd (only for version 2.0 VCDs)**

U kunt de video-CD vanaf elk gewenst tijdpunt bekijken.

Druk één keer op **SEARCH** op de afstandsbediening tijdens het afspelen.

The time search box is displayed on the screen as TRACK TIME \_\_:\_\_:\_\_ / xx:xx:xx

Enter the time using number buttons.

Player goes to entered time of the current track.

**Press SEARCH MODE on the remote control twice during playback.**

The time search box is displayed on the screen as DISC TIME \_\_:\_\_:\_\_ / xx:xx:xx

Enter the time using number buttons.

Player goes to entered time of the disc.

#### **NOTE:**

Disc search is available only when PBC is off.

**For your convenience:**

- If you attempt to enter a number greater than the total time of the current title, it

- clears the numbers entered and waits for you to enter again.
- If you give up entering the time simply press RETURN button, and the operation is cancelled.
  - Druk op RETURN of C om het invoeren van de tijd te verlaten en de handeling wordt afgebroken.

### **Toegang tot nummers met behulp van de cijfertoetsen:**

U kunt elk gewenst nummer afspelen door de bijbehorende cijfertoetsen in te drukken.

**Voor nummers die hoger zijn dan 9, dient u de +10-toets te gebruiken. Druk deze toets één keer in en voer vervolgens het gewenste nummer van het af te spelen nummer in.**

Als u een getal invoert dat groter is dan het totaal aantal tracks op de schijf, verschijnt het symbool "H" boven in de linkerhoek van het beeldscherm.

ATTENTIE:

- Deze handeling is alleen mogelijk als de PBC is uitgeschakeld.

### **HERHALEN AF SPELEN**

#### **Herhaald afspelen**

**Druk op REPEAT tijdens het afspelen.**

Elke keer dat u op deze knop drukt, wordt er een ander herhaalvak weergegeven op het scherm.

Als "TRACK HERHALEN" wordt weergegeven, dan wordt de actuele track opnieuw afgespeeld.

Als "ALLES HERHALEN" wordt weergegeven, dan wordt de hele schijf opnieuw afgespeeld.

Als "HERHALEN UIT" wordt weergegeven, is de herhaalmodus gedeactiveerd.

#### **Herhalen van fragmenten tussen twee bepaalde punten. (A – B- herhaalfunctie)**

Druk tijdens het afspelen op A-B op het punt waar u de herhaling wilt laten beginnen (A).

" A TOT B MARKEREN A " wordt weergegeven op het beeldscherm.

Druk tijdens het afspelen nog eens op A-B op het punt waar u de herhaling wilt laten stoppen (B).

" A TOT B MARKEREN B " wordt weergegeven en de herhaling van het fragment tussen A en B begint.

#### **Om het normale afspelen te hervatten:**

Druk nogmaals op A-B. "A TOT B GEANNULEERD" wordt weergegeven en de A-B-herhaalfunctie is gedeactiveerd.

ATTENTIE:

- Als u met het invoeren van punt B wilt stoppen, druk dan na het invoeren van punt A op RETURN, het invoeren wordt geannuleerd.

### **HANDIGE FUNCTIES**

#### **Tijdgegevens weergeven**

##### **Druk op TIME tijdens het afspelen.**

Elke keer dat u op deze knop drukt, worden er telkens andere gegevens weergegeven op het scherm.

- Indien "Verstreken Tijd" (Single elapsed) weergegeven wordt, word de verstreken tijd van de titel die speelt weergegeven.
- Als "Resterende Tijd" (Single remain) weergegeven wordt, word de resterende tijd van de titel die speelt weergegeven.
- Als er "Totale Verstreken Tijd" (Total elapsed) wordt weergegeven, dan wordt aan de voorkant van het apparaat de verstreken tijd voor de schijf weergegeven.
- Als er "Totaal Resterende Tijd" (Total remain) wordt weergegeven, dan wordt aan de voorkant van het apparaat de resterende tijd voor de schijf weergegeven.

Door voor de vijfde keer op TIME te drukken, wordt het menuscherm gesloten en wordt er "BEELD UIT" (DISPLAY OFF) weergegeven.

#### **Een scène vergroten en van dichtbij weergeven**

Met deze inzoomfunctie kunt u de scène die u aan het bekijken bent van dichtbij bekijken. Deze functie is met name geschikt als

u een science fiction- of avonturenfilm bekijkt.

#### **Druk op ZOOM tijdens het afspelen.**

Er wordt 'Zoom On' weergegeven op het scherm en het beeld is nu groter. Door telkens opnieuw op ZOOM te drukken, kunt u de zoomverhouding veranderen. De modi zijn 133%, 150% of 200%.

**OPMERKING:** U kunt het beeld bewegen, d.w.z. de ingezoomde plaats veranderen door gebruik te maken van de pijltoetsen. Dit geldt alleen voor de zoom in-functie.

#### **Om het normale afspelen te hervatten**

Nadat de zoomverhouding 200% is, druk dan nogmaals op ZOOM. "ZOOM UIT" wordt weergegeven op het beeldscherm en het beeld heeft weer de normale grootte.

#### **Intro - overzichtsmenu**

Druk op STOP als de schijf wordt afgespeeld.

Druk op de MENU-knop om het menu te bekijken. Dit menu bestaat uit:

1. Intro
2. Schijf
3. Track
4. Beëindigen

#### **Intro**

Het intromenu dient ervoor u een overzicht te geven van de inhoud van de schijf.

Als u de INTRO-optie selecteert, wordt er 10 seconden van een track gespeeld en daarna naar de volgende track gewisseld.

Na de laatste track wordt het afspelen beëindigd.

#### **Schijf**

Als u de SCHIJF-optie selecteert, schakelt het apparaat in de overzichtsmodus en worden er 9 beelden van steeds de eerste scène van de tracks op het beeldscherm weergegeven.

Met de pijltoetsen kunt u een beeld selecteren. Als op deze manier een scène is geselecteerd, dan wordt deze in de overzichtsmodus afgespeeld.

Druk op SELECTEREN als u de geselecteerde scène op het hele beeldscherm wilt zien.

Druk op SKIP/FRAME om de volgende of vorige 9 scènes in de overzichtsmodus te bekijken.

Druk op TITEL om de overzichtsmodus te verlaten.

#### **Track**

Als u de TRACK-optie selecteert, schakelt het apparaat in de overzichtsmodus en worden er 9 beelden van verschillende scènes van de eerste track op het beeldscherm weergegeven.

Met de pijltoetsen kunt u een beeld selecteren. Als op deze manier een scène is geselecteerd, dan wordt deze in de overzichtsmodus afgespeeld.

Druk op SELECTEREN om de geselecteerde scène af te spelen.

Druk op SKIP/FRAME om 9 scènes van de volgende of vorige track in de overzichtsmodus te bekijken.

Druk op TITEL om de overzichtsmodus te verlaten.

#### **Beëindigen**

Gebruik deze optie om het menu af te sluiten.



## EEN AUDIO-CD AF SPELEN

### Gewoon afspelen

1. Druk op de "Power" toets
2. Druk op OPEN/CLOSE om de schijflade te openen.
3. Plaats een schijf in de lade.

Houdt de schijf vast zonder de oppervlakken aan te raken. Plaats de schijf met de bedrukte titelkant omhoog en leg deze op de juiste plaats.

4. Druk op OPEN/CLOSE.

Het afspelen begint.

### Na het gebruik

Wanneer het apparaat niet in gebruik is verwijderd u de disc.

### OPMERKING:

- Wanneer de disk verkeerd om geplaatst is (en het is geen dubbelzijdige disc) wordt er "GEEN SCHIJF" (BAD DISC) op het scherm weergegeven.

### Voor uw informatie:

- Als "v" verschijnt wanneer u op een knop drukt, dan betekent dat dat de schijf de bijbehorende operatie niet ondersteunt.

### Afspelen stoppen

Druk twee keer op STOP (■).

### Handige tips:

- Wanneer het afspelen is gestopt, registreert de DVD-speler het punt waarop er eenmaal op STOP (■) was gedrukt (RESUME-functie). Druk nogmaals op PLAY/PAUSE (▶/||) en het afspelen gaat verder vanaf dit punt. Als de schijflade geopend is of als er opnieuw op STOP (■) wordt gedrukt, wordt het opgeslagen punt gewist.
- Om het afspelen definitief te stoppen, dient u twee keer op STOP (■) te drukken. Als er voor de eerste keer op de STOP (■)-knop wordt gedrukt, verschijnt de boodschap "DRUK OP PLAY OM DOOR TE GAAN" (PRESS PLAY TO CONTINUE) op het scherm om u te vragen of u door wilt

gaan met afspelen. Om het afspelen te stoppen, dient u nogmaals op STOP (■) te drukken. U kunt ook op PLAY/PAUSE (▶/||) drukken om verder te gaan.

### Vooruitspoelen / terugspoelen

Toets tijdens het afspelen SEARCH/SLOW (◀◀ Fast Reverse of Fast Forward ▶▶) op de afstandbediening.

- De snelheid van vooruit (2x, 4x, 8x, 16x) of achteruit (2x, 4x, 8x, 16x) verandert elke keer dat u op de knop drukt. U kunt ook het normale afspelen hervatten door op deze knoppen te drukken.
- Het normale afspelen wordt hervat, als u op SELECT drukt of nogmaals op PLAY/PAUSE (▶/||).

### ATTENTIE:

Tijdens vooruit- of terugspoelen is geen geluid te horen.

### Skip vooruit / achteruit

### Vooruit springen

Toets SKIP/FRAME ▶▶ (NEXT) op de afstandbediening.

Er wordt naar het volgende nummer gesprongen elke keer dat u op de knop drukt.

### Achteruit springen

Toets SKIP/FRAME ◀◀ (PREVIOUS) op de afstandbediening.

Als de knop midden in een track wordt ingedrukt, dan start het afspelen opnieuw aan het begin van de track. Als er nogmaals op de knop wordt gedrukt, dan wordt met iedere druk op de knop naar de volgende track gesprongen.

### PAUZE

Druk op PLAY/PAUSE (▶/||) gedurende het afspelen.

Het afspelen staat op pauze.

Om het normale afspelen te hervatten, druk nogmaals op PLAY/PAUSE (▶/||).

## **DIRECTE SELECTIE UIT SCÈNES**

### **Selecteren op tijd**

U kunt de audio-CD vanaf elk gewenst tijdpunt beluisteren.

**Druk één keer op SEARCH op de afstandsbediening tijdens het afspelen.**

Het zoekveld voor tijd wordt weergegeven op het beeldscherm als TRACK TIJD \_\_ : \_\_ : \_\_ / xx : xx : xx

Voer de tijd in met de cijfertoetsen.

Het apparaat gaat naar de ingevoerde tijd van de actuele track.

**Druk twee keer op SEARCH op de afstandsbediening tijdens het afspelen.**

Het zoekveld voor tijd wordt weergegeven op het beeldscherm als SCHIJF TIJD \_\_ : \_\_ : \_\_ / xx : xx : xx

Voer de tijd in met de cijfertoetsen.

Het apparaat gaat naar de ingevoerde tijd van de schijf.

### **Handige tips:**

- Als u een getal invoert dat groter is dan het totaal aantal hoofdstukken, dan worden de ingevoerde cijfers gewist en kunt u opnieuw een getal invoeren.
- Druk op RETURN of C om het invoeren van de tijd te verlaten en de handeling wordt afgebroken.

### **Toegang tot de nummers door middel van de cijfertoetsen**

U kunt elk gewenst nummer afspelen door op de daarbij behorende cijfertoets te drukken.

**Voor getallen boven 9 dient u de +10-knop te gebruiken. Druk deze knop één keer in en typ het gewenste getal van twee cijfers.**

Als u een getal probeert in te voeren dat groter is dan het totale aantal nummers op de schijf, verschijnt het symbool "⏏" op het scherm.

## **HERHAALD AF SPELEN**

### **Druk op REPEAT tijdens het afspelen.**

Elke keer dat u op deze knop drukt, wordt er een ander herhaalvak weergegeven op het scherm.

- Als "TRACK HERHALEN" verschijnt, dan zal het huidige nummer opnieuw afgespeeld worden.
- Als "ALLES HERHALEN" verschijnt, dan zal de hele schijf opnieuw afgespeeld worden.
- Als "HERHALEN UIT" wordt weergegeven, is de herhaalmodus gedeactiveerd.

**OPMERKING:** Als de afspeellijst actief is, wordt deze lijst herhaald in plaats van de hele schijf in het geval 'Repeat All'.

### **Secties herhalen tussen twee specifieke punten (A- B-herhalingen)**

**Druk op A-B tijdens het afspelen op het punt waar het herhaald afspelen moet beginnen (A).**

Er wordt "A TOT B MARKEREN A" A weergegeven

**Druk nogmaals op A-B op het punt waar het afspelen moet eindigen (B).**

Er wordt "A TOT B MARKEREN B" AB weergegeven en het herhaald afspelen van de selectie tussen de punten A en B begint.

**Om het normale afspelen te hervatten:**

Druk nogmaals op A-B. "A TOT B GEANNULEERD" wordt weergegeven en de A-B-herhaalfunctie is gedeactiveerd.

**ATTENTIE:**

Als u met het invoeren van punt B wilt stoppen, druk dan na het invoeren van punt A op RETURN, het invoeren wordt geannuleerd.

## **HANDIGE FUNCTIES**

### **Tijdgegevens weergeven**

**Druk op TIME tijdens het afspelen.**

Elke keer dat deze toets gebruikt wordt verschijnt een "informatie box" op het tv scherm.

Als "AFZONDERLIJKE TITEL VERSTREKEN" wordt weergegeven, toont het VFD-display aan de voorkant van het apparaat de verstreken tijd voor de track die wordt afgespeeld.

Als "AFZONDERLIJKE TITEL REST" wordt weergegeven, toont het VFD-display aan de voorkant van het apparaat de resterende tijd voor de track die wordt afgespeeld.

Als "TOTAAL VERSTREKEN" wordt weergegeven, toont het VFD-display aan de voorkant van het apparaat de verstreken tijd voor de schijf die wordt afgespeeld.

If "TOTAAL REST" wordt weergegeven, toont het VFD-display aan de voorkant van het apparaat de verstreken tijd voor de schijf die wordt afgespeeld.

### **Programmeerfunctie**

Druk op STOP als de schijf wordt afgespeeld.

**Druk op PROG om de programmeermodus te selecteren.**

De programmalijs wordt weergegeven.

Gebruik voor tracknummers boven de "9" de +10-knop. Druk één keer op deze knop en voer daarna het tweecijferige tracknummer in.

Druk op PLAY/PAUZE om het invoeren te beëindigen.

Het programmeermenu verdwijnt en de voor-geprogrammeerde lijst wordt afgespeeld.

### **Handige tips:**

- U kunt het laatste nummer op de lijst verwijderen door op C te drukken.
- Het programma wordt beëindigd als:
  - De schijflade geopend of gesloten wordt.
  - De power afgezet wordt.

### **Intromenu**

Druk op STOP als de schijf wordt afgespeeld.

Druk op de MENU-knop om het menu te bekijken. Dit menu bestaat uit:

1. Intro
2. Shuffle aan/uit
3. Programmeren
4. Beëindigen

### **Intro**

Het intromenu dient ervoor u een overzicht te geven van de inhoud van de schijf.

Als u de INTRO-optie selecteert, wordt er 10 seconden van een track gespeeld en daarna naar de volgende track gewisseld.

Na de laatste track wordt het afspeelen beëindigd.

### **Shuffle**

Als u de functie SHUFFLE activeert, worden alle tracks één keer in een willekeurige volgorde afgespeeld.

### **Programmeren**

Als u de optie PROGRAMMEREN selecteert, wordt de programmeermodus geactiveerd.

### **Beëindigen**

Gebruik deze optie om het menu af te sluiten.

## **CD-MENU**

Om de structuur (het menu) van de index van JPEG/MP3 CD's te zien, dient u het CD-menu in te stellen op WITH MENU in de setup-pagina.

Als deze optie op NO MENU staat, wordt de inhoud van de MP3 of JPEG automatisch afgespeeld zonder het menu weer te geven.

### **Gewoon afspelen**

1. Druk op de "Power" toets
2. Druk op OPEN/CLOSE om de schijflade te openen.
3. Plaats een CD-R in de lade.

Houdt de schijf vast zonder de oppervlakken aan te raken. Plaats de schijf met de bedrukte titelkant omhoog en leg deze op de juiste plaats.
4. Druk op OPEN/CLOSE om de schijflade te sluiten.

Het bericht "BEZIG MET LADEN" (LOADING) verschijnt op het scherm. Wacht enkele seconden.

Het CD-menu verschijnt. De indexen staan aan de linkerkant en de bestanden in de geselecteerde index aan de rechterkant.

#### **5. Druk $\wedge$ / $\vee$ om bestanden te selecteren.**

In de stopmodus kunt u in alle directory's navigeren. Tijdens het afspelen van een MP3\*-track, kan alleen in de actuele directory worden genavigeerd.

#### **6. Druk op SELECT </> om te schakelen tussen indexen en bestanden.**

##### **Aan de rechterkant:**

Druk op RETURN om naar de hoofddirectory te gaan.

Druk op LINKS om naar de directory's te gaan.

##### **Aan de linkerkant:**

Druk op RECHTS of SELECTEREN om naar de bestanden te gaan. De inhoud van de geselecteerde directory wordt aan de rechterkant weergegeven na het lezen van de directory. Het eerste onderdeel is gemarkeerd.

**Opmerking:** U kunt de toetsen  $\blacktriangleright\blacktriangleright$  en  $\blacktriangleleft\blacktriangleleft$  gebruiken voor pagina omhoog of naar beneden in de bestandenlijst.

#### **7. Druk op SELECT op een bestand om deze af te spelen.**

##### **MP3-bestand:**

Het geselecteerde MP3-bestand begint te spelen.

De verstreken of de resterende tijd wordt weergegeven al naar gelang de TIME-modus.

##### **JPEG-bestand:**

Het geselecteerde JPEG-bestand wordt over het hele scherm weergegeven.

Slide Show begint automatisch.

#### **PAUSE**

**Druk één keer op PLAY/PAUSE ( $\blacktriangleright$ / $\blacksquare$ ) tijdens het afspelen.**

Het afspelen stopt. Er wordt PAUSE weergegeven op het scherm.

**Om het normale afspelen te hervatten, dient u nogmaals op PLAY/PAUSE ( $\blacktriangleright$ / $\blacksquare$ ) te drukken.**

#### **HET AFSPELEN STOPPEN**

**Druk twee keer op stop ( $\blacksquare$ ).**

Het afspelen stopt.

Het afspelen is beëindigd. Melding STOP wordt enige tijd op het beeldscherm weergegeven.

#### **Vooruitspoelen / terugspoelen**

##### **Alleen voor MP3:**

**Druk op  $\blacktriangleleft$  /  $\blacktriangleright$  tijdens het afspelen om de afspeelsnelheid te verhogen of te verlagen.**

FR 16x, FR 8x, FR 4x, FR 2x, PLAY, FF 2x, FF 4x, FF 8x, FF 16x zijn de afspeelsnelheden.

##### **ATTENTIE:**

• Tijdens het vooruit- of terugspoelen is geen geluid te horen.

#### **Skip vooruit / achteruit**

**Druk op  $\blacktriangleleft\blacktriangleleft$  /  $\blacktriangleright\blacktriangleright$  tijdens het afspelen om naar het vorige of volgende bestand te springen.**

Het volgende of vorige bestand in de huidige index wordt afgespeeld.

#### **Beeldtransformatie**

##### **Alleen voor JPEG:**

**Druk op PLAY ( $\blacktriangleright$ ) om de Slide Show te starten.**

Er zijn 3 modi voor transformatie:

- Invert [omkeren]
- Left [links]
- Right [rechts]

Deze handelingen worden alleen ondersteund als een film normaal wordt weergegeven en zullen automatisch afgebroken worden zodra er een nieuwe film wordt weergegeven. De pijltoetsen worden ge-

bruikt om uit de verschillende transformatie-modi te selecteren.

Druk op  $\overset{\wedge}{P+}$  voor invert/normal.

Druk op  $\overset{P-}{\vee}$  voor mirror/normal.

Druk op < om naar links te gaan.

Druk op > om naar rechts te gaan.

## **ZOOM**

### **Alleen voor JPEG:**

Druk op PLAY (▶) om de Slide Show te starten.

De DVD-speler beschikt over functies zowel om in en uit te zoomen als om het geheel te vergroten voor JPEG-bestanden.

Druk op ZOOM om deze functie in of uit te schakelen.

Als deze modus aan is, wordt elke film weergegeven in de verhouding die het laatst door de gebruiker is geselecteerd.

Een bericht geeft de huidige verhouding op het scherm weer.

Als ZOOM aan is:

Druk op ▶▶ / ◀◀ om de verhouding van het vergroten en verkleinen te bedienen.

De zoomverhoudingen %50 en %75 voor uitzoomen en %100, %133, %150 en %200 % voor inzoomen. (De volgorde is: %50, %75, %100, %133, %150, %200)

Als de ZOOM-functie uit staat, dan heeft het beeld een schaalverdeling waarbij het hele scherm beslaat.

ATTENTIE:

- In de ZOOM-modus is de transformatie-functie niet beschikbaar.

## **Overzichtmodus (Digest)**

### **Alleen voor JPEG:**

Druk op PLAY (▶) om de Slide Show te starten.

Druk tijdens de JPEG-diashow op de TITEL-knop. Er worden 9 afbeeldingen op het beeldscherm weergegeven.

Met de pijltoetsen kunt u een beeld selecteren.

Druk op de SELECTEREN-knop om de geselecteerde afbeelding weer te geven.

Druk op SKIP/FRAME om de volgende of vorige 9 afbeeldingen in de overzichtsmodus te bekijken.

Druk op TITEL om de overzichtsmodus te verlaten.

## **Herhaalmodi**

Druk op HERHALEN om de actuele herhaalmodus te veranderen.

De herhaalmodus wordt enige tijd weergegeven in de diashowmodus.

In het CD-menu wordt dit onderin weergegeven.

## **De tijd weergeven**

Druk op TIME om de weergegeven tijdmodus te wijzigen.

Er zijn twee tijdmodi:

- Single Elapsed
- Single Remain

De tijd wordt uitsluitend weergegeven tijdens het afspelen van een MP3.

## **Af speelmodi**

1. Druk op STOP (■).
2. Druk op > om naar het menu voor afspeelmodi te gaan.
3. Druk op SELECT om de afspeelmodus te veranderen.

De beschikbare opties zijn:

### **MAP NORMAAL**

Als deze afspeelmodus is geselecteerd, wordt de actuele map één keer afgespeeld.

### **MAP HERHALEN**

Als deze afspeelmodus is geselecteerd, wordt de actuele map steeds opnieuw afgespeeld.

### **SCHIJF SCAN**

Als deze afspeelmodus is geselecteerd, worden van iedere track de eerste 10 seconden afgespeeld.

### **SCHIJF NORMAAL**

Als deze afspeelmodus is geselecteerd, wordt de schijf één keer afgespeeld.

### **SCHIJF HERHALEN**

Als deze afspeelmodus is geselecteerd, wordt de schijf steeds opnieuw afgespeeld.

### **SHUFFLE**

Als deze afspeelmodus is geselecteerd, worden de tracks in de actuele map één keer in een willekeurige volgorde afgespeeld.

### **AFZONDERLIJKE TRACK**

Als deze optie wordt gekozen, wordt de geselecteerde track één keer afgespeeld.

### **TRACK HERHALEN**

Als deze optie wordt gekozen, wordt de geselecteerde track steeds opnieuw afgespeeld.

### **Programmeerfunctie**

Druk op PROGRAMMEREN om de programmeermodus in de stopmodus te selecteren.

De melding PROGRAMMEREN wordt weergegeven.

Druk op de CIJFER-toetsen om bestanden te selecteren in de actuele directory.

U kunt ook de knoppen OMHOOG / OMLAAG gebruiken en daarna SELECTEREN indrukken om het geselecteerde bestand toe te voegen aan de programmalijs.

De melding PROGRAMMEREN wordt weergegeven samen met het actuele bestandenoverzicht en alle bestanden in de lijst.

Druk op STOP om het programmeren te beëindigen.

De melding PROGRAMMEREN wordt onderin het CD-MENU weergegeven.

Druk op PLAY om het programmeren te starten.

De melding PLAY wordt weergegeven.

Bestanden in de programmalijs worden achter elkaar weergegeven.

### **ATTENTIE:**

- U kunt hier de toetsen gebruiken voor het vooruit- en terugspoelen, voor het wisselen naar het vorige/volgende bestand enz.

- U kunt de laatste track van de lijst verwijderen door op de C-knop te drukken.

- De programmering blijft behouden ook als het afspelen van het programma is beëindigd

### **Als u de programmeermodus wilt beëindigen:**

Druk op STOP als op dat moment een track wordt afgespeeld.

Druk op PROGRAMMEREN.

Druk nogmaals op STOP.

### **Handige tips:**

- U kunt het laatste nummer uit de lijst verwijderen door op C te drukken.

- Het programma blijft opgeslagen, ook als het programma niet meer afgespeeld wordt.

- Het programma wordt afgebroken als:

- De schijflade wordt geopend of gesloten.

- De power wordt afgezet.

## **HET SETUP-MENU GEBRUIKEN**

**Druk op DISPLAY op de afstandsbediening als de speler niet in de afspeelmodus is.**

De hoofdpagina van het setup-menu verschijnt. Dit is het menu waarin u de instellingen van het apparaat kunt veranderen.

### **DE HOOFDPAGINA GEBRUIKEN**

**Selecteer onderdelen door gebruik te maken van de  $\Delta$ / $\nabla$  pijltjestoetsen.**

Als u een onderdeel heeft geselecteerd, wordt dit onderdeel gemarkeerd.

In de modus VOORTZETTEN (afspelen onderbreken), zijn sommige pagina's en sommige onderdelen geblokkeerd. Op de HOOFDPAGINA zijn de pagina's VIDEO INSTELLEN en KINDERSLOT INSTELLEN in de modus VOORTZETTEN geblokkeerd.

**Druk op SELECT om het gemarkeerde onderdeel te veranderen.**

Het submenu voor het geselecteerde onderdeel wordt weergegeven op het scherm.

**Opmerking:** Om het setup-menu af te sluiten, kunt u EXIT SETUP selecteren en op SELECT of op DISPLAY drukken.

### **SUBMENU'S GEBRUIKEN**

**Als u eenmaal een submenu binnengaat:**

Gebruik dan de  $\uparrow$  /  $\downarrow$  pijltoetsen om de gemarkeerde positie naar boven of naar beneden te bewegen.

Gebruik de pijltoetsen naar  $<$  /  $>$  om te schakelen tussen het linker- en het rechtermenu.

Druk op SELECT om de gemarkeerde optie in het rechtermenu te selecteren.

**Opmerking:**

- Voor alle submenu's geldt dat u MAIN PAGE kunt selecteren en op SELECT kunt drukken om terug te keren naar de hoofdpagina.
- Druk op DISPLAY om het setup-menu te sluiten.

## **MENU-ONDERDELEN**

### **VIDEO SETUP**

#### **TV DISPLAY:**

De aspectverhouding van het beeld dat de DVD-speler geeft, kan worden veranderd overeenkomstig de eigenschappen die beschikbaar zijn op de in gebruik zijnde TV.

De beschikbare opties zijn:

#### **NORMAAL / LB (4x3 letterbox):**

Maakt het mogelijk de films in de oorspronkelijke beeldverhouding te zien. U ziet het gehele frame van de film, maar de film beslaat een kleiner deel van het beeldscherm.



#### **NORMAAL / LB (4X3 Letterbox):**

Hiermee kunt u films zien in hun oorspronkelijke aspectverhouding. U ziet dan het gehele beeld van de film, maar dit zal een kleiner gedeelte van het scherm in beslag nemen.

#### **Picture 4x3 PS**



#### **WIDE (Wide screen 16x9) (BREED (Breedbeeld 16X9)):**

Afhankelijk van de format van de DVD (bijv. 2.35:1) kan het beeld nog steeds zwarte lijnen vertonen boven en onder het beeld.



#### **TV-TYPE:**

De videonorm van de video-uitgang van de DVD-speler kan worden ingesteld op MULTI, NTSC of PAL.

Als MULTI wordt geselecteerd, dan is de uitgangsnorm NTSC of PAL afhankelijk van de DVD die wordt afgespeeld.

Als PAL wordt geselecteerd, dan wordt de video-uitgang geconverteerd naar de PAL-norm, ongeacht de norm van de schijf.

## **SETUP AUDIO**

#### **DOWNMIX-MODUS:**

Deze modus maakt het mogelijk de analoge audio-uitgangen van de DVD-speler aan te passen aan de eigenschappen van de betreffende TV. Voor de analoge audio-uitgangen kunnen de volgende instellingen worden geselecteerd:

**STEREO:** Tweekanaals stereo.

Gebruik deze optie als u een stereo TV of een stereo HI-FI-systeem heeft.

**SURROUND:** Uitgang met surround.

**OFF:** Downmix-modus uit. Analoge meerkanalen-audio is beschikbaar.

**DYNAMISCH (DYNAMIC (Dynamic Range Compression)):**

Versterkt de frequentierespons. Bij dit onderdeel kan geselecteerd worden tussen 'OFF' en 'FULL'.

**LPCM-UITGANG:**

Hierbij kunt u kiezen tussen LPCM 96K of LPCM 48K.

**DTS-UITGANG:**

De DTS-uitgang kan worden geselecteerd als ANALOOG of DIGITAAL.

**ANALOOG :** Gebruik deze instelling als uw DVD-speler is aangesloten op uw TV of geluidsinstallatie via een analoge audio-uitgang of als uw digitaal aangesloten geluidsinstallatie geen DTS-decodering ondersteunt.

**DIGITAAL :** Gebruik deze instelling als uw DVD-speler via een digitale audio-uitgang is aangesloten op een geluidsinstallatie met een DTS-decoder.

## TALEN SETUP

De onderdelen audio, schijfmenu en ondertiteling zijn niet beschikbaar in de modus VOORTZETTEN (afspelen onderbreken).

**TV TAAL (OSD LANG) [taal op scherm]**

U kunt de standaardinstelling van de taal op het scherm selecteren uit de menu's van de DVD-speler.

**AUDIO:**

U kunt de standaard geluidstaal selecteren als dat ondersteund wordt door de betreffende DVD-schijf.

**SCHIJFMENU:**

U kunt de schijfmenutaal van de DVD selecteren uit deze talen. Het schijfmenu verschijnt in de geselecteerde talen, indien dat ondersteund wordt door de betreffende DVD-schijf.

**ONDERTITELING:**

U kunt de standaard ondertitelingstaal selecteren, indien dat ondersteund wordt door de betreffende DVD-schijf.

## PARENTAL SETUP [instelling censuurniveau]

De pagina KINDERSLOT INSTELLEN is niet beschikbaar in de modus VOORTZETTEN (afspelen onderbreken).

Het afspelen van sommige DVD's kan beperkt worden afhankelijk van de leeftijd van de gebruiker. De functie 'Ouderlijk Toezicht' stelt u als ouder in staat om het niveau van de afspelbeperking in te stellen.

**KINDERSLOT**

Voor het kinderslot kan één van de acht niveaus of GEEN KINDERSLOT worden geselecteerd. Met de instelling GEEN KINDERSLOT of niveau 8 VOLWASSEN kunnen alle DVD-titels worden bekeken ongeacht de leeftijdsbeperkingen op de DVD. U kunt alleen de DVD's bekijken waarbij het niveau van het kinderslot overeenkomt met of lager is dan dat van de DVD-speler.

**WACHTWOORD:**

Hiermee kunt u het wachtwoord instellen waarmee het kinderslot kan worden veranderd.

Als u het kinderslot de eerste keer instelt, moet u een wachtwoord van vier cijfers invoeren. U moet uw wachtwoord iedere keer invoeren als u het kinderslot wilt veranderen. Als u uw wachtwoord bent vergeten, neem dan contact op met de klantenservice.

**Het wachtwoord veranderen:**

Met deze optie kunt u uw huidige wachtwoord veranderen.

Om het wachtwoord te veranderen wordt u gevraagd om uw oude wachtwoord in te voeren. Nadat u uw oude wachtwoord heeft ingevoerd, kunt u het nieuwe wachtwoord van vier karakters invoeren.

Het nieuwe wachtwoord eenmalig invoeren is niet genoeg, dit dient bevestigd te worden. 'Confirm pwd box' is bestemd voor de bevestiging van het nieuwe wachtwoord.



Druk op SELECT om in het veld voor de bevestiging van het nieuwe wachtwoord te komen.

- U kunt met de C-toets een onjuiste invoer wissen.

## **PREFERENCES (VOORKEUREN)**

De onderdelen SYMBOOL CAMERA-STANDPUNT, **CD MENU** en STANDAARD STANDPUNT zijn niet beschikbaar in de modus VOORTZETTEN (afspelen onderbreken).

### **CAMERAPOSITIE AAN (ANGLE MARK (SYMBOOL CAMERASTANDPUNT)):**

Met deze optie kunt u het camerastandpunt-teken op het scherm aan- of uitschakelen. Dit teken wordt weergegeven om aan te geven dat er een scène met meerdere camerastandpunten is begonnen. Dit teken laat ook zien naar welke camerahoek u momenteel kijkt.

### **STANDBY TIJD:**

Met deze optie kunt u de standby activeringstijd instellen of standby uitschakelen. Als er één van de tijdopties is geselecteerd, is standby geactiveerd, zolang er geen toets wordt ingedrukt voor de geselecteerde tijdsduur in de stopmodus. De opties zijn UIT, 5 min., 15 min., 35 min.

### **CD MENU**

Met deze optie kunt u het CD-menu aan- of uitschakelen, dat gebruikt wordt om MP3's of JPEG CD's af te spelen.

### **STANDAARDWAARDE (DEFAULT):**

Als u **RESET** selecteert en drukt op **SELECT**, dan worden de fabrieksinstellingen geladen. Het ouderlijk toezicht en het wachtwoord daarvoor zijn dan niet veranderd.

### **TRANSPARANTIE (TRANSPARENCY (HELDERHEID)):**

Met deze optie kunt u één van de vier niveaus van helderheid selecteren voor het display op het scherm.

## SPECIFICATIES

DVD / VIDEO CD / CD / CD-R / CD-RW / MP3 / JPEG speler,

<b>Soorten ondersteunde schijven</b>	<p><b>DVD:</b> SS/SL 4.7" (DVD-5)  SS/DL 4.7" (DVD-9)  DS/SL 4.7" (DVD-10)  DS/DL 4.7" (DVD-18)</p> <p><b>VCD</b>  <b>CD-DA</b>  <b>CD-R</b>  <b>CD-RW</b>  <b>MP-3</b>  <b>JPEG</b></p>
<b>Soorten video's</b>	<p>MPEG-2 Digital Video Standard Decoding (MPEG-1-ondersteund)  Full-screen videodisplay van 720 x 576 (PAL &amp; 720 x 480 (NTSC) pixels  50 en 60 Hz beeldverhoudingen (PAL &amp; NTSC)  Digital bit-stream processing rate tot 11.08 Mbits/sec.  Lijnresolutie: meer dan 500 lijnen.</p>
<b>Soort audio</b>	<p>Dolby Digital Decoding  LPCM  DTS digital out</p>
<b>Audio-uitgang</b>	<p><b>Digitale audio-uitgangen</b>  IEC 958  TOSLINK</p> <p><b>Analoge uitgangen</b>  24 bit /96, 48, 44 1kHz down-sampling DAC</p>

## PROBLEMEN OPLOSSEN

### De beeldkwaliteit is slecht (DVD)

- Zorg ervoor dat het oppervlak van de DVD niet beschadigd is (krassen, vingerafdrukken, etc.).
- Reinig de DISC en probeer het opnieuw.
  - Zie de instructies beschreven in "Notes on discs" om de disc goed te reinigen.
- Verifieer of de DVD in de schijflade ligt met het label naar boven.
- Een vochtige DVD of condensatie kan het apparaat beïnvloeden. Wacht gedurende 1 tot 2 uur in Standby om het apparaat te drogen.

### De schijf wordt niet afgespeeld

- Er is geen schijf in de DVD-speler.
  - Plaats een schijf in de schijflade.
- De schijf is op onjuiste wijze geladen.
  - Verifieer of de DVD in de schijflade ligt met het label naar boven.
- Verkeerde schijftype. De DVD-speler kan geen CD-ROMS etc. afspelen.
- De regio-code moet overeenkomen met de DVD Speler.

### Verkeerde OSD-taal

- Selecteer de taal in het setup-menu.

### De taal voor het geluid of de ondertiteling van een DVD kan niet veranderd worden

- Er zijn geen geluiden en/of ondertitelingen met meerdere talen op de DVD opgenomen.
- Probeer het geluid of de ondertiteling te veranderen door gebruik te maken van het titelmenu van de DVD.

### **Sommige functies (angle, zoom, etc.) werken niet**

- Deze functies zijn niet beschikbaar op deze DVD.
- De camerahoek kan alleen worden veranderd als het symbool van het camerastandpunt wordt weergegeven.

### **Geen beeld**

- Heeft u op de juiste knoppen van de afstandsbediening gedrukt? Probeer het nog een keer.

### **Geen geluid**

- Controleer of het volume op een hoorbaar niveau staat.
- Controleer of u het geluid niet per ongeluk heeft uitgeschakeld.

### **Vervormd geluid**

- Controleer of de bijbehorende instelling voor de luistermodus juist is.

### **Geen reactie van de afstandsbediening**

- Controleer of de afstandsbediening in de juiste modus is.
- Controleer of de batterijen goed geplaatst zijn.
- Verwissel de batterijen.

### **Als er niets werkt**

Als u bovenstaande oplossingen geprobeerd heeft en daarvan geen oplossing werkt, probeer dan uw TV-DVD-speler uit en vervolgens weer aan te zetten. Als dat niet werkt, neem dan contact op met uw leverancier of met de monteur voor uw TV-DVD-speler.

## DEFINITIE VAN TERMEN

### **Angle [camerastandpunt]**

Op sommige DVD's zijn scènes opgenomen die op hetzelfde tijdstip opgenomen zijn vanuit een aantal verschillende hoeken (dezelfde scène is opgenomen van de voorkant, van de linkerkant, van de rechterkant, etc.). Met deze schijven kan de ANGLE-knop gebruikt worden om de scène vanuit verschillende camerastandpunten te zien.

### **Hoofdstuknummer**

Deze nummers zijn op DVD's opgenomen. Een titel is onderverdeeld in vele secties, waarvan elke sectie genummerd is en specifieke onderdelen van de videopresentaties kunnen snel opgezocht worden door gebruik te maken van deze nummers.

### **DVD**

Dit verwijst naar een optische schijf met een hoog vermogen waarop beelden en geluid van hoge kwaliteit zijn opgenomen door middel van digitale signalen. Dit bevat een nieuwe technologie voor videocompressie (MPEG II) en een technologie voor opnemen met een hoog vermogen. Met de DVD is het mogelijk een esthetisch plezierige volledige video op te nemen over lange tijdsspannen (er kan bijvoorbeeld een hele film worden opgenomen).

Een DVD heeft een structuur die bestaat uit twee schijven van 0,6 mm, die aan elkaar bevestigd zijn. Aangezien het zo is dat hoe dunner de schijf is, des te groter het vermogen is waarmee informatie opgenomen kan worden, heeft een DVD-schijf een grotere capaciteit dan een enkele schijf van 1,2 mm dik. Aangezien de twee dunne schijven aan elkaar bevestigd zijn, is het waarschijnlijk in de toekomst mogelijk om twee zijden af te spelen gedurende een nog langere tijd.

### **Playback Control [weergavebediening]**

Deze functie is op een Video-CD opgenomen (versie 2.0). De scènes of informatie die men wil zien (of waar men naar wil luisteren) kunnen interactief geselecteerd worden met de TV-monitor door te zoeken in het menu dat op de TV-monitor vertoond wordt.

### **Ondertiteling**

Dit is de gedrukte tekst aan de onderkant van het scherm, waarmee de dialoog vertaald of weergegeven wordt. Ondertiteling is opgenomen op DVD-schijven.

### **Tijdgetal**

Dit geeft de afspeelduur aan die verstreken is vanaf het begin van een schijf of titel. Dit kan gebruikt worden om een bepaalde scène snel te vinden. (Sommige schijven ondersteunen deze functie niet.)

### **Titelgetal**

Deze getallen zijn opgenomen op DVD-schijven. Indien een schijf twee of meerdere films bevat, dan zijn deze films als titel 1, titel 2, etc. genummerd.

### **Getal voor een geluidsnummer**

Deze getallen worden aan nummers toegekend die zijn opgenomen op Video-CD's en CD's. Middels deze getallen kunnen bepaalde nummers snel gevonden worden.

### **Video-CD**

---

Deze CD bevat opnamen van beeld en geluid waarvan de kwaliteit gelijk is aan die van een videoband. Deze DVD-speler ondersteunt tevens Video-CD's met weergavebediening (versie 2.0).

### **Dolby Digital**

---

Veel bioscopen zijn voorzien van 5.1 channel surround systemen. Deze zelfde technologie is beschikbaar voor u thuis. Om van deze surround kwaliteit gebruik te maken dient uw DVD-speler aangesloten te zijn op een externe Dolby Digital Decoder via de digitale uitgangen (ofwel coaxiaal ofwel optisch).

### **Dolby Pro Logic**

---

Dit is technologie van Dolby Laboratories om Dolby Surround gecodeerde programma's actief te decoderen. Dolby Surround programma's hebben vier kanalen voor geluid (links, rechts, midden en surround) die gecodeerd zijn in een standaard stereosignaal van 2 kanalen. Het achterste kanaal is mono.

### **PCM**

---

PCM staat voor Pulse Code Modulation en is een digitaal geluid. Het digitale geluid van een CD- of DVD-schijf is PCM.

### **MPEG**

---

Dit is de afkorting voor Moving Picture Experts Group. Dit is een internationale norm voor de compressie van filmbeelden. Op sommige DVD's is het digitale geluid samengeperst en in deze format opgenomen.

## Inhoud

<b>Toetsen op de afstandsbediening</b> .....	2	Blauwe achtergrond bij geen signaal	16
<b>TV-MODUS</b> .....	2	Geluidsvolumebalk	16
<b>Frontpaneel en randaansluitingen</b> .....	3	AV-Modi	16
<b>Antenne-aansluitingen</b> .....	3	<b>Teletekst</b> .....	16
<b>Vorbereiding</b> .....	4	Teletekst bedienen	16
KENMERKEN .....	4	Een teletekstpagina kiezen	17
<b>Veiligheidsmaatregelen</b> .....	4	Een indexpagina kiezen	17
<b>Voordat u uw televisie inschakelt</b> .....	6	Teletekst over een televisieprogramma kiezen	17
Elektriciteitsaansluiting	6	Naar een pagina zoeken terwijl u televisie aan het kijken bent	17
Aansluiting op het RF-contact	6	Tekst in dubbele hoogte kiezen	17
Andere apparaten aansluiten	6	Verborgen informatie bekijken	17
Batterijen in de afstandsbediening plaatsen	6	Automatische paginaovergang stopzetten	17
<b>De televisie in- en uitschakelen</b> .....	6	Een Subcodepagina selecteren	17
De televisie inschakelen	6	Voor Fasttext	18
De televisie uitschakelen	6	Teletekst verlaten	18
<b>De televisie bedienen</b> .....	7	De tijd weergeven	18
A.P.S. (Automatisch Programmeersysteem)	7	<b>Andere apparaten aansluiten</b> .....	18
De toetsen op het televisietoestel gebruiken	7	Via de euroconnector	18
Bediening met de afstandsbediening	7	Via de Ant ingang	18
<b>Menusysteem</b> .....	8	Decoder	19
Geluidsmenu	9	TV en videorecorder	19
Menu Beeld	10	Het testsignaal van de videorecorder zoeken en opslaan	19
Menu Kenmerk	11	Camera en Camcorder	19
Installatiemenu	12	Aansluiten op voorzijde AV-ingang (FAV):	19
Menu Programmeren (Zendermenu)	13	19	
<b>Andere functies</b> .....	14	De decoder op de videorecorder aansluiten	19
TV status	14	Koptelefoons aansluiten	19
Wisselen tussen zenders (P<P)	15	<b>Randapparatuur aansluiten</b> .....	20
Dubbel cijfer (- -)	15	<b>Tips</b> .....	21
Persoonlijke voorkeuren (PP)	15	Het televisiescherm schoonmaken	21
Indicator afbeeldingsmodus	15	Slecht beeld	21
Sleep Timer indicator van de laatste minuut	15	Geen beeld	21
Mute-indicator	15	Geluid	21
Geen signaal	16	Afstandsbediening	21
		Als dat niet helpt	21
		<b>Specificaties</b> .....	22



### HOE KIJK IK TELEVISIE

Wanneer het toestel aanstaat drukt u op de TV-knop op de afstandsbediening.

## Toetsen op de afstandsbediening

### TV-MODUS

- ① Led
- ② **MENU** = Menu
- ③  $\Delta$  = Programma verder (Cursor omhoog)
- ④  $\triangleright$  = Cursor naar rechts
- ⑤  $\nabla$  = Programma naar beneden  
(Cursor naar beneden)
- ⑥ **0 - 9** = Rechtstreeks zenders kiezen
- ⑦  $P < P$  = Vorige zender
- ⑧ **-VOL / VOL +** = Volume - / Volume +
- ⑨ **I-II** = GEEN FUNCTIE
- ⑩ **INFO** = Info (Zendermenu)
- ⑪ **Geel (FUNCTIE)** = Menu Functies
- ⑫ **Blauw (INSTALL)** = Menu Installatie
- ⑬  $\text{E} \text{O}$  = Tijd
- ⑭  $\text{E} \text{E}$  = Teletekst / Vasthouden
- ⑮  $\text{E} \text{X}$  = Bijwerken
- ⑯  $\text{E} \text{M}$  = Mix
- ⑰  $\text{E} \text{I}$  = Indexpagina
- ⑱  $\text{E} \text{?}$  = Zichtbaar maken
- ⑲  $\text{E} \text{+}$  = Vergroten
- ⑳ **AV** = Externe Bron  
(DVD, AV1, F-AV, RGB)
- ㉑ **TV** = TV / Menu verlaten
- ㉒ **Rood (GELUID)** = Menu Geluid
- ㉓ **Groen (BEELD)** = Menu Beeld
- ㉔  $\text{E} \text{X}$  = Mute
- ㉕ **PP** = Beeldinstellingen wijzigen
- ㉖ **--** = Double Digit Program Number Entry  
(invoer van tweecijferig programmanummer)
- ㉗  $\triangleleft$  = Cursor links
- ㉘  $\text{O}$  = Stand By
- ㉙ **TV** = TV-MODE (tv-modus)

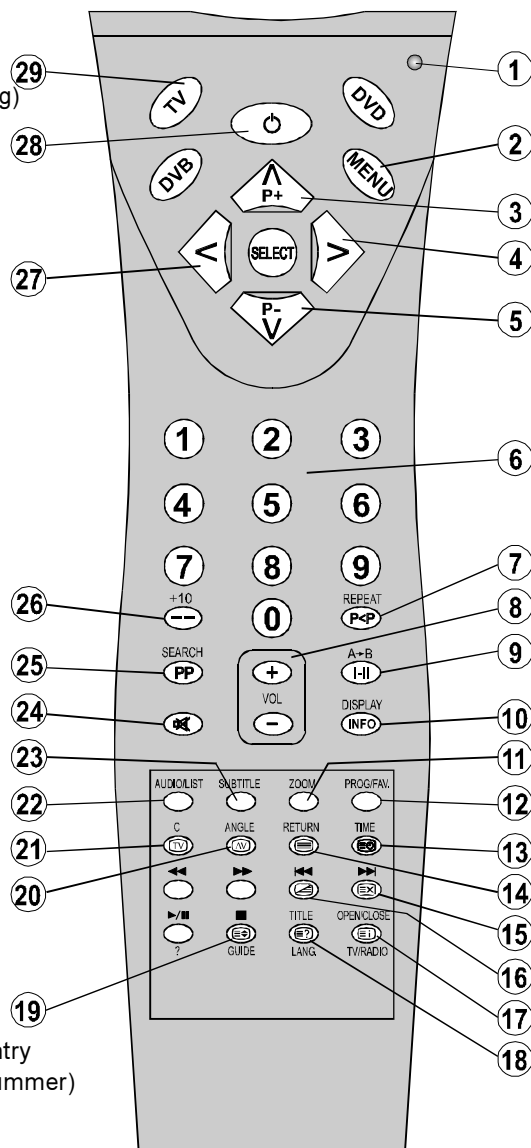

**Let op: om de TV-functies te kunnen gebruiken met de afstandsbediening, moet u eerst op de TV-knop drukken op de afstandsbediening.**



## Frontpaneel en randaansluitingen

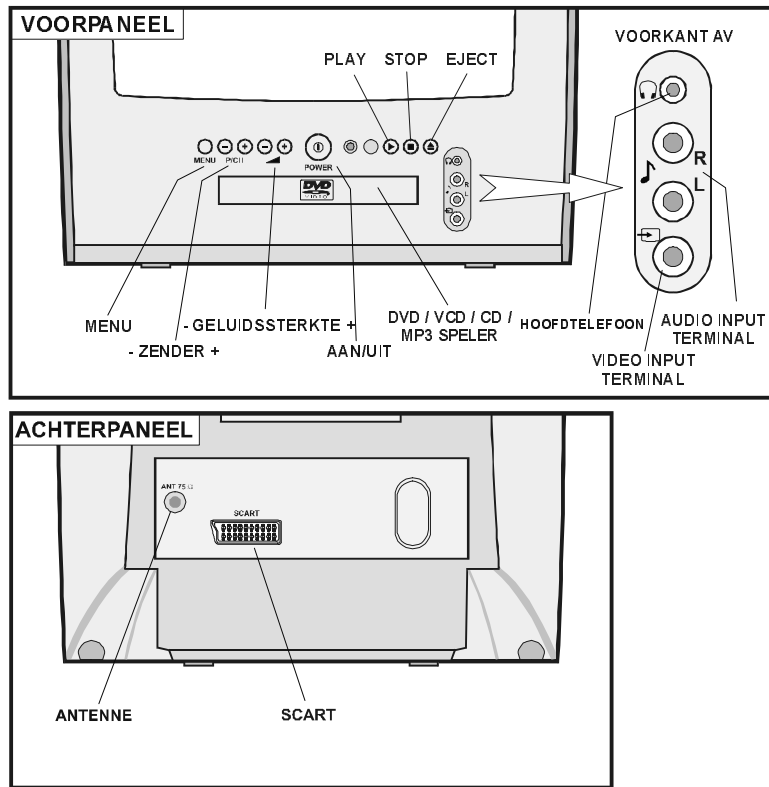

## Antenne-aansluitingen

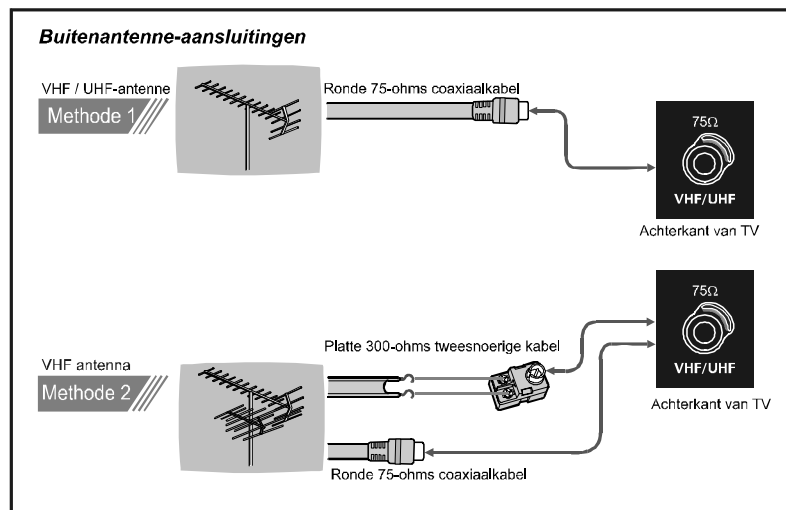

## Vorbereiding

Laat voor de ventilatie een ruimte van ten minste 10 cm vrij rondom het toestel. Om onveilige situaties te voorkomen, dient u geen voorwerpen op het toestel te plaatsen. Gebruik dit apparaat in een tropisch en/of gematigd klimaat.

## KENMERKEN

- Kleurentelevisie met afstandsbediening.
- Er kunnen 100 zenders van VHF- of UHF-banden of kabelzenders voor-programmeerd worden.
- Het kan kabelzenders afstellen.
- Dankzij het menugestuurde systeem is de televisie gemakkelijk in te stellen.
- Het heeft een Euroconnectoraansluiting voor externe toestellen (zoals een computer, videorecorder, videospelletjes, stereo-installatie, enz.)
- Front AV In .
- Volledige Teletext (Fastext).
- Hoofdfoneaansluiting mogelijk.
- Directe toegang tot zenders.
- A.P.S. (Automatisch Programmeersysteem)
- Alle zenders kunnen benoemd worden.
- Wisselen tussen de twee laatst bekeken zenders.
- Automatisch instellen naar voor of naar achter.
- Sleep timer.
- Geluid wordt automatisch uitgezet wanneer er geen signaal is.
- Wanneer er geen geldig signaal wordt gedetecteerd, schakelt de televisie na 5 minuten automatisch naar standby.
- WSS (Wide Screen Signaling)
- DVD/VIDEO CD/CD/CD-R/CD-RW/MP3/JPEG afspelen.

## Veiligheidsmaatregelen

### 1. Voeding

Het toestel mag alleen worden aangesloten op een stopcontact van **230V AC, 50 Hz**. Controleer of u de juiste voltage-instelling heeft geselecteerd.

### 2. Stroomkabel

De stroomkabel moet zo gelegd worden dat er niet over gelopen kan worden en dat hij niet afgeklemd kan worden door voorwerpen die er op of tegen geplaatst zijn. Let met name op de plaats waar de kabel op de stekker is aangesloten, het stopcontact en het punt waar de kabel uit het televisietoestel komt.

### 3. Vocht en water

De apparatuur niet in een vochtige omgeving gebruiken (vermijd gebruik in de badkamer, in de gootsteen in de keuken en in de buurt van de wasmachine). De apparatuur niet aan regen of water blootstellen aangezien dit gevaarlijk kan zijn en geen met vloeistof gevulde voorwerpen bovenop de apparatuur plaatsen. Beschermen tegen waterspatten en druipende voorwerpen.

### 4. Schoonmaken

Neem de stekker uit het stopcontact voordat u het toestel schoonmaakt. Gebruik geen vloeibare reinigingsmiddelen en geen spuitbussen. Gebruik een zachte, droge doek.

### 5. Ventilatie

De gleuven en openingen op het toestel zijn bedoeld voor ventilatie en moeten voor een betrouwbare werking zorgen. Om oververhitting te voorkomen, mogen deze openingen in geen geval versperd of bedekt zijn.

### 6. Onweer

Neem de stekker uit het stopcontact bij storm en onweer of wanneer u op vakantie gaat.

### 7. Vervangingsonderdelen

Wanneer er vervangingsonderdelen nodig zijn, moet u ervoor zorgen dat de onderhoudsmonteur reserveonderdelen gebruikt die gespecificeerd zijn door de fabrikant of die dezelfde specificaties hebben als de originele onderdelen.

Het gebruik van ongeoorloofde vervangingsonderdelen kan leiden tot brand, elektrische schokken of andere gevaren.

## 8. Onderhoud

Laat alle onderhoud uitvoeren door erkend personeel. Verwijder de behuizing niet, want dat kan tot elektrische schokken leiden.

## 9. Röntgenstraling

De röntgenstraling die uit deze televisie komt is voldoende afgeschermd.

## 10. Bronnen van open vuur

Plaats geen bronnen van open vuur op het apparaat.

### Waarschuwing!

*Ingrepen die in strijd zijn met de voorschriften en met name wijziging van hoogspanning of vervanging van de beeldbuis kan leiden tot een toename van de röntgenstraling. Een televisietoestel dat op deze manier gewijzigd is, voldoet niet meer aan de vergunning en mag niet meer gebruikt worden.*

### Instructies voor het verwerken van afval:

- De verpakking en de verpakkingsmiddelen zijn recycleerbaar en moeten dan ook in eerste instantie gerecycleerd worden. Zorg ervoor dat verpakkingsmateriaal zoals de verpakkingsfolie niet in de buurt van kinderen komt.

- Batterijen behoren niet tot het huishoudelijke afval. Dit geldt eveneens voor batterijen die geen zware metalen bevatten. Lege batterijen dienen op milieuvriendelijke wijze te worden afgevoerd. U dient hierbij de plaatselijk geldende voorschriften op te volgen.

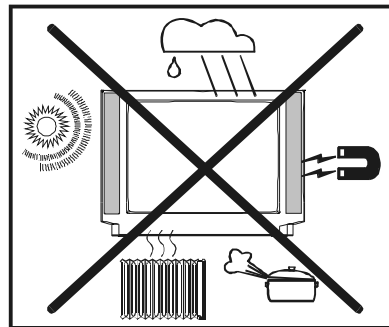
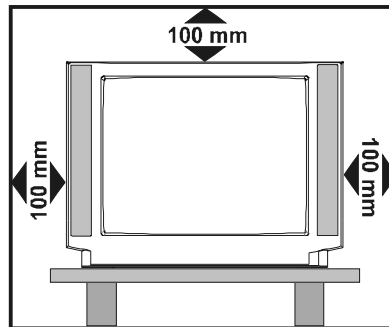

## HOE KIJK IK TELEVISIE

Wanneer het toestel aanstaat drukt u op de TV-knop op de afstandsbediening.

## VOORZICHTIG

### RISICO VAN ELEKTRISCHE SCHOKKEN



Het figuurtje in de vorm van een bliksemschicht met een pijl in een gelijkzijdige driehoek is bedoeld om de gebruiker te waarschuwen dat er ongeïsoleerde, "gevaarlijke spanning" aanwezig is in het product, die groot genoeg kan zijn om elektrische schokken bij personen te veroorzaken.



Het uitroepteken in een gelijkzijdige driehoek is bedoeld om de gebruiker te waarschuwen dat er belangrijke bedienings- of onderhoudsinstructies staan vermeld in de handleiding bij het toestel.

**LAAT UW TELEVISIE NIET STANDBY OF AAN STAAN WANNEER U UW HUIS VERLAAT**

## Voordat u uw televisie inschakelt

### Elektriciteitsaansluiting

**BELANGRIJK:** Het televisietoestel is bedoeld om bij **230V AC, 50 Hz.** te werken.

- Laat de televisie nadat u hem heeft uitgepakt even staan, zodat hij op kamertemperatuur kan komen. Sluit het toestel dan pas aan op de voeding.

### Aansluiting op het RF-contact

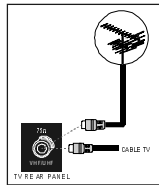

- Sluit de antenne- of kabeltelevisiestekker aan op het RF-contact aan de achterkant van de televisie en sluit de kabelstekker die uit de TV-uitgang bij andere toestellen (VCR, DVB etc.) komt ook op dit contact aan.

### Andere apparaten aansluiten

**BELANGRIJK:** Zet de televisie uit voordat u een extern apparaat aansluit

De aansluitpunten voor externe aansluitingen bevinden zich aan achter- en voorzijde van het televisietoestel. Voor de aansluiting van andere apparaten via de euroconnector dient u de handleidingen van de desbetreffende apparaten te raadplegen.

### Batterijen in de afstandsbediening plaatsen

- Plaats de batterijen in de juiste richting, zoals hieronder aangegeven.
- Verwijder de batterijdeksel die zich aan de achterkant van de afstandsbediening bevindt door deze voorzichtig naar boven te trekken, vanaf het aangegeven deel.
- Doe twee **MN2400 AAA** of soortgelijke batterijen in het batterijvak.
- Schuif de deksel van het batterijvak weer terug..

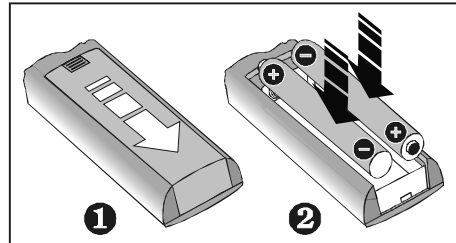

**OPMERKING:** Verwijder de batterijen uit de afstandsbediening wanneer u deze gedurende lange tijd niet gebruikt. U riskeert anders dat de batterijen gaan lekken en daardoor schade veroorzaken.

## De televisie in- en uitschakelen

### De televisie inschakelen

Uw televisie wordt in twee stappen ingeschakeld:

- 1- Druk op de aan/uitknop aan de voorzijde van het televisietoestel. De televisie gaat automatisch standby staan en het **RODE** lampje onderaan de televisie gaat branden.
- 2- Om de televisie vanuit standbypositie in te schakelen:

Druk op een cijfertoets op de afstandsbediening, zodat u een zendernummer kiest,

of,

Druk op de toetsen Zender Omhoog of Omlaag aan de voorzijde van de televisie of op de afstandsbediening, zodat de zender die het laatst is uitgeschakeld, gekozen wordt. Op beide manieren wordt de televisie ingeschakeld, waarna het **RODE** lampje **GROEN** wordt.

### De televisie uitschakelen

- Druk op de standbytoets op de afstandsbediening, zodat de televisie standby komt te staan. Het **GROENE** lampje wordt **ROOD**,

of,

Druk op de aan/uittoets aan de voorzijde van het televisietoestel, zodat de televisie wordt uitgeschakeld. Het **GROENE** lampje gaat uit.

**“Let op: de televisie niet uitzetten voordat de DVD is uitgezet wanneer de lade uitstaat. De lade blijft uitstaan tenzij de DVD is uitgezet.”**

## De televisie bedienen

**U kunt uw televisie bedienen met behulp van de afstandsbediening en met de toetsen op het toestel zelf.**

**Let op: om de TV-functies te kunnen gebruiken met de afstandsbediening, moet u eerst op de TV-knop drukken op de afstandsbediening.**

### A.P.S.

#### (Automatisch Programmeersysteem)

Het bericht “**CONTROLEER ANTENNE KABEL AUTOMATISCH OPZOEKSYSTEEM**” (PLEASE CHECK ANTENNA CABLE AUTO. PROGRAMMING SYSTEM) wordt weergegeven wanneer u uw televisie voor de eerste keer aanzet. APS zoekt en sorteert alle zenders en slaat ze automatisch op op uw televisie, afhankelijk van de wijze waarop de zendersystemen in uw regio werken.

Om APS op te heffen voordat het van start gaat, drukt u de toets “**TV**” in. Kies eerst het **LAND**. Dit is van invloed op het sorteerproces in APS. Om **START** te kiezen, dient u de “**P+**” of “**P-**” toets te gebruiken of op de “**<**” of “**>**” toets te drukken.

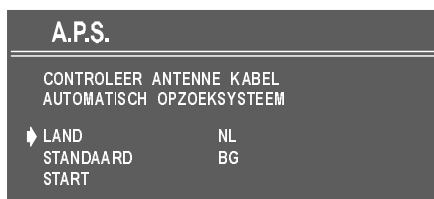

Nadat APS gereed is, wordt een zenderlijst op het scherm weergegeven. In de

zenderlijst ziet u de zendernummers en de namen die aan de zenders zijn toegekend.

## De toetsen op het televisietoestel gebruiken

U kunt het geluid instellen en de zenders kiezen met behulp van de toetsen aan de voorzijde van het televisietoestel.

### Instelling van het geluidsvolume

Druk op de “**-**” toets om het geluid zachter te zetten of op de “**+**” toets om het geluid harder te zetten. Er wordt middenonder op het scherm een schaalverdeling voor het geluid weergegeven.

- Door tegelijkertijd op de “**+**” en “**-**” toetsen te drukken, opent u het Hoofdmenu.

### Een zender kiezen

- Druk op de “**P+**” toets om de volgende zender te kiezen, of druk op de (optionele) “**P-**” toets om terug te gaan naar de vorige zender.

### Het hoofdmenu openen

- Druk op de “**MENU**”-knop om het hoofdmenu in te gaan. In het hoofdmenu selecteert u het submenu met behulp van de knop “**- P**” of “**P +**” en gaat u het submenu binnen met behulp van de knop “**+**” of “**-**”. Zie voor meer informatie Menu System op pagina 8.

## Bediening met de afstandsbediening

**Let op: om de TV-functies te kunnen gebruiken met de afstandsbediening, moet u eerst op de TV-knop drukken op de afstandsbediening.**

Met de afstandsbediening van uw televisie kunt u alle functies van het door u gekozen model bedienen. De functies worden beschreven in de volgorde van het menusysteem van uw televisie.

De functies van het menusysteem worden beschreven in het gedeelte Menusysteem.

### Functies van de afstandbediening

De afstandsbediening is bedoeld om de televisie en de DVD-speler te bedienen. Om toegang te krijgen tot de televisieprocessen (met witte indicatoren op de afstandsbediening) drukt u eerst op de "TV"-knop. Nu zijn alle TV-functies beschikbaar voor gebruik. Om de DVD-speler te bedienen moet u eveneens eerst op de "DVD"-knop drukken. Hierna kunt u de knoppen gebruiken om de DVD-functies te verwerken, met de blauwe indicatoren. Om weer toegang te krijgen tot de TV-functies moet u nogmaals op de "TV"-knop drukken. De "DVB"-knop heeft geen functie in uw TV\_DVD.

### Instelling van het geluidsvolume

Druk op de "VOL+" toets om het geluid harder te zetten.

Druk op de "VOL-" toets om het geluid zachter te zetten. Er wordt middenonder op het scherm een schaalverdeling voor het geluid weergegeven.

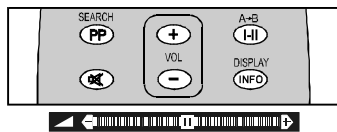

### Een zender kiezen

#### (Vorige of volgende zender)

- Druk op de "P<sup>-</sup>" toets op de vorige zender te kiezen.
- Druk op de "P<sup>+</sup>" toets om de volgende zender te kiezen.

#### Een zender kiezen (rechtstreeks):

Druk op de cijfertoetsen van de afstandsbediening om zenders tussen 0 en 9 te kiezen. De televisie gaat naar de gekozen zender. Om zenders tussen 10 en 99 te kiezen, moet u de toets voor dubbele cijfers "- -" gebruiken.

**P - -** Deze OSD wordt weergegeven linksboven op het scherm.

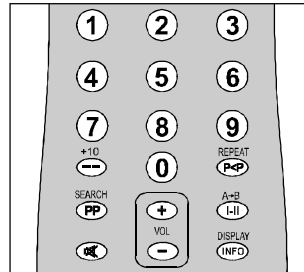

Kies daarna met de cijfertoetsen het nummer van de zender die u wilt kiezen (bijv. voor zender 27 drukt u eerst op 2 en vervolgens op 7). Wanneer u te lang wacht voordat u op een cijfertoets drukt, wordt deze functie genegeerd en het vakje wordt niet langer op het scherm weergegeven. Op dezelfde manier moet u niet te lang wachten om de tweede cijfertoets in te drukken. U heeft hiervoor maximaal 3 seconden de tijd.

Druk rechtstreeks op het zendernummer om de zenders met 1 cijfer te kiezen.

### Wisselen tussen zenders

- Druk op de toets "P<P" (wisselen tussen zenders) om de laatst geselecteerde zender te kiezen. Met deze toets kunt u wisselen tussen de twee laatst gekozen zenders. Kies bijvoorbeeld zender 8, en vervolgens zender 2. Als u nu op de toets "P<P" drukt, wordt zender 8 gekozen. Als u opnieuw op deze toets drukt, wordt zender 2 gekozen, enzovoorts.

### Menusysteem

Uw televisie is voorzien van een menusysteem, zodat u op eenvoudige wijze een multifunctioneel systeem kunt bedienen. De televisie wordt bediend met behulp van commando's, die op het scherm worden weergegeven.

Druk op de "MENU"-toets. Het hoofdmenu wordt midden op het scherm weergegeven.

Als u een onderdeel in dit menusysteem selecteert, wordt dit in het **GEEL** weergegeven en gemarkeerd met een pijl links van het onderdeel.



Als u een submenu wilt selecteren, gebruikt u de "▲" of "▼" toets, en drukt u op de "<" of ">" toets. Elke optie kan ook geselecteerd worden met de gekleurde toets en de "INFO"-toets op de afstandsbediening.

## HOOFDMENU

Het menusysteem wordt hieronder beschreven.

De kortste manier om de menu's te openen is als volgt. Druk op:

<b>"Menu"-toets,</b>	<b>Hoofdmenu.</b>
<b>Rode toets,</b>	<b>Menu Geluid.</b>
<b>Groene toets,</b>	<b>Menu Beeld.</b>
<b>Gele toets,</b>	<b>Menu Speciale functies.</b>
<b>Blauwe toets,</b>	<b>Installatiemenu.</b>
<b>"Info" toet,</b>	<b>Zendermenu.</b>

De menutoets heeft twee functies. De eerste functie is het openen en sluiten van het "HOOFDMENU" en de tweede is het sluiten van het submenu en het openen van het volgende submenu.

## Geluidsmenu

### Geluidsinstellingen wijzigen

- Ga direct naar het Sound Menu door op de rode knop te drukken of
- Als u het hoofdmenu ingaat, is Sound de eerste geselecteerde optie. In het hoofdmenu selecteert u GELUID met behulp van de knop "▲" of "▼", daarna gaat u het geluidsmenu binnen door op de knop "<" of ">" te drukken.

### Volume instellen:

Als u het geluidsmenu ingaat, is Volume de eerste geselecteerde optie.

- Druk op de knop ">" om het volume te verhogen
- Druk op de knop "<" om het volume te verlagen

U kunt de volume-instellingen ook direct wijzigen met behulp van de knop "VOL+" (harder) of "-VOL" (zachter).

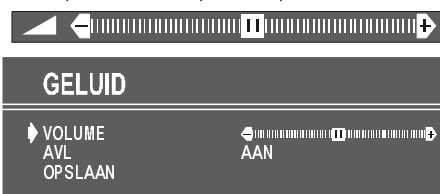

### AVL instellen

De functie Automatic Volume Limiting (AVL) [automatische volumebegrenzer] normaliseert het geluid om een vast outputniveau te verkrijgen tussen programma's die verschillende geluidsniveaus hebben. Wanneer u op de knop "<" of ">" drukt, schakelt u deze functie aan en uit.



### Instellingen opslaan

- Druk op de knop "<" of ">" op de optie "OPSLAAN" om de instellingen van het Sound Menu [geluidsmenu] op te slaan.



## Menu Beeld

- Als u het menu Beeld rechtstreeks wilt openen, drukt u op de GROENE toets, of
- Druk op de "MENU" toets – nu bevindt u zich in het hoofdmenu. Kies vanuit het hoofdmenu **PICTURE (BEELD)** met behulp van de "▲" of "▼" toets, en open vervolgens het menu Beeld door op de "<" of ">" toets te drukken.



## De helderheid instellen

- Als u het menu Picture (Beeld) opent, is Brightness (Helderheid) de eerste geselecteerde optie.
- Druk op de ">" toets voor meer helderheid.
- Druk op de "<" toets voor minder helderheid.

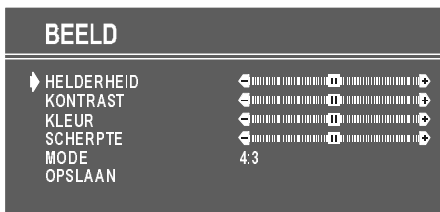

## Het contrast instellen

- Gebruik de "▲" of "▼" toets om Contrast te selecteren.
- Druk op de ">" toets voor meer contrast.
- Druk op de "<" toets voor minder contrast.



## De kleur instellen

- Gebruik de "▲" of "▼" toets om Kleur te selecteren.
- Druk op de ">" toets voor diepere kleuren.
- Druk op de "<" toets voor vlakkere kleuren.

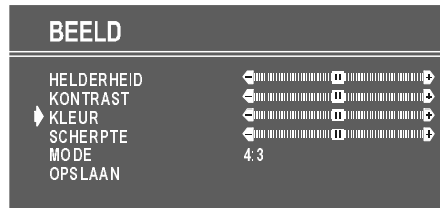

## De scherpte instellen

- Gebruik de "▲" of "▼" toets om de sharpness (scherpte) in te stellen.
- Druk op de ">" toets om het piekniveau te verhogen.
- Druk op de "<" toets om het piekniveau te verlagen.

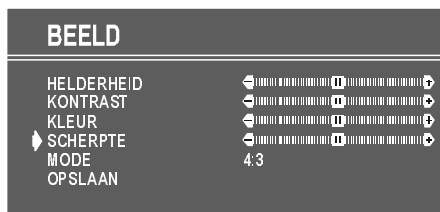

## Modus

Dit onderdeel wordt gebruikt om de beeldgrootte te wijzigen.

Door op de "<" of ">" toets te drukken, kunt een van de drie beschikbare opties kiezen. Het betreft de opties 4:3, 16:9 en AUTO.

- **4:3** Deze optie brengt de beeldverhouding in de 4:3 modus.
- **16:9** Deze optie brengt de beeldverhouding in de 16:9 modus.
- **AUTO** Deze optie is alleen beschikbaar als uw televisie voorzien is van een WSS functie. Hiermee kan de beeldmodus automatisch gewijzigd worden, afhankelijk van de transmissie van de gekozen zender. Een voorbeeld: uw televisie staat in 4:3 modus, maar de transmissie van die bepaalde zen-



der is in 16:9 modus. Als u de AUTO-modus selecteert, wordt de televisie automatisch naar 16:9 overgeschakeld. Als de televisie in 4:3 modus staat en de beeldverhouding van de zender is eveneens 4:3, verandert er niets als u de beeldmodus op AUTO modus zet.

WSS wordt alleen gebruikt in de functies TV en F-AV. Voor de selectie van de functie Picture in AV-1 wordt de waarde van pin 8 (van Scart) gebruikt. In de functies RGB kan de functie Picture 4:3 of 16:9 zijn (Auto-functie is niet beschikbaar.).

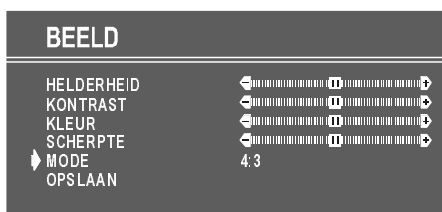

#### De instellingen opslaan

- Druk op de “<” of “>” toets op de OPSLAAN-optie om de instellingen van het menu Beeld op te slaan, met uitzondering van Beeldmodus.

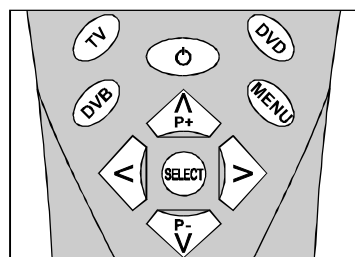
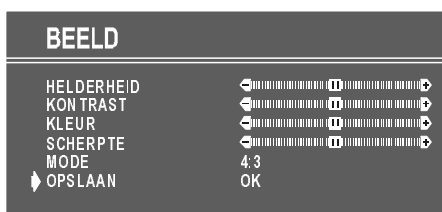

#### Menu Kenmerk

- Om direct het functiemenu in te gaan, druk u op de “YELLOW”-knop of

- Drukt u op de "MENU" -knop, waarna u in het hoofdmenu komt. In het hoofdmenu selecteert u **KENMERK** met behulp van de knop “P+” of “P-”. Daarna gaat u het functiemenu binnen door op de knop “<” of “>” te drukken.



#### Sleep Timer

Wanneer u het Feature Menu binnengaat, is **SLEEP TIMER** de eerste geselecteerde optie. Gebruik de knop “<” of “>” om de waarden van de Sleep Timer te wijzigen tussen **UIT**, **0:15:00**, **0:30:00**, **0:45:00**, **1:00:00**, **1:15:00**, **1:30:00**, **1:45:00** en **2:00:00**.

Dit wordt rechtsboven op het scherm weergegeven. Wanneer Sleep Timer is ingeschakeld, wordt dit met de TV-status weergegeven en hiermee na 3 seconden gewist.

0:15:00



Als er slechts een minuut van het aftellen van de timer over is, wordt dit automatisch weergegeven rechtsboven in het scherm, waar het blijft staan tot het einde. Daarna gaat TV automatisch over op standby.

#### Kinderslot

U kunt deze functie gebruiken om te voorkomen dat kinderen de televisie aanzetten of programma's of aanpassingen wijzigen zonder afstandsbediening.

**Deze functie blokkeert niet de DVD-knoppen op het frontpaneel**

De functie KINDERSLOT kan worden ingesteld met de knop “<” of “>” op AAN of UIT. Wanneer UIT is geselecteerd, treedt er geen verschil op in de werking van de televisie. Wanneer AAN is geselecteerd, kan de televisie alleen met de afstandsbediening-handset worden bediend. In dit geval werken de knoppen op het frontpaneel (behalve de aan/uit-knop) niet.

KENMERK	
SLEEP TIMER	UIT
▶ KINDERSLOT	UIT
TAAL	NEDERLANDS

**Menutaal selecteren**

De menutaal kan worden gekozen door op de knop “<” of “>” over het item TAAL te drukken.

KENMERK	
SLEEP TIMER	UIT
▶ KINDERSLOT	UIT
▶ TAAL	NEDERLANDS

**Instellingen opslaan**

In het functiemenu worden alle instellingen automatisch opgeslagen.

**Installatiemenu**

- Om het installatiemenu rechtstreeks te openen, drukt u op de **BLAUWE** toets, of
- u drukt op de "MENU" toets. U bent nu in het hoofdmenu. Kies vanuit het hoofdmenu **INSTALLATIE** met behulp van de “▲” of “▼” toets. Open dan het Installatiemenu door op de “<” of “>” toets te drukken.

MENU	
GELUID	▶
BEELD	▶
KENMERK	▶
▶ INSTALLATIE	▶
PROGRAMEREN	▶

**De zender kiezen**

Om het zendernummer te kiezen, kunt u de “<” of “>” toets gebruiken. U kunt ook de cijfertoetsen of de toets voor dubbele cijfers en vervolgens de cijfertoetsen gebruiken.

**De bandbreedte kiezen**

Voor de **BAND** kunt u kiezen tussen C of S met behulp van de “<” of “>” toets.

**Het kanaal kiezen**

Het **KANAAL** kan worden gewijzigd met behulp van de “<” of “>” toets. U kunt ook de cijfertoetsen of de toets voor dubbele cijfers en vervolgens de cijfertoetsen gebruiken.

INSTALLATIE	
▶ PROGRAMMA	07
BAND	C
KANAAL	45
STANDAARD	BG
ZOEKEN	◀ [ ] ▶
FYN AFSTEMMING	◀ [ ] ▶
OPSLAAN	

**Voor band C,**

01 - 83.

**Voor band S,**

01 - 41.

**Zoeken selecteren**

Om het zoekproces te starten, drukt u op de “▶” toets om vooruit te zoeken, of op de “◀” toets om achteruit te zoeken. Het **ZOEKEN** onderdeel knippert tijdens het zoeken, en stopt wanneer er een signaal gevonden wordt. Tijdens het zoeken wordt de bijna transparante menuachtergrond “**BLAUW**”. Om het zoekproces te stoppen, moet u de “<” of “>” toets opnieuw indrukken.

**Fyn afstemming selecteren.**

U kunt de fijnafstemming selecteren als u (na een globale aanpassing) niet tevreden bent met het beeld op het scherm.

Gebruik de “<” of “>” toets op het onderdeel **FYN AFSTEMMING**, totdat u tevreden bent met het beeld dat u op uw televisie ziet.

In de optie Kanaal staat de cursor voor de fijnafstemming meestal in het midden van de liniaal, met aan weerszijden een pijl.

### De instellingen opslaan

Druk op de "<" of ">" toets op de **OPSLAAN**-optie om de instellingen van het installatiemenu op te slaan.

### Menu Programmeren (Zendermenu)

- Om het Zendermenu rechtstreeks te openen, drukt u op de toets "INFO", of
- Druk op de "MENU" toets. U bent nu in het hoofdmenu. Kies in het hoofdmenu met de "▲" of "▼" toets de **PROGRAMEREN** Open dan het Zendermenu door op de "<" of ">" toets te drukken.



Als u de cursor in de vier richtingen beweegt, kunt u 30 zenders op dezelfde pagina krijgen. Door naar boven en beneden door de pagina's te bladeren met de navigatietoetsen kunt u alle zenders in TV-modus kiezen (met uitzondering van de AV-modus).

In menu's werken de "▲" of "▼" toetsen zoals toetsen om "Naar boven" en "Naar beneden" te bewegen.

Door de cursor te bewegen wordt een zender automatisch geselecteerd. De gekozen zender wordt weergegeven in het **GEEL**. U kunt ook een zender selecteren met behulp van cijfertoetsen of de tweecijfertoets. Op deze manier worden zenders automatisch geselecteerd, en na selectie wordt de gekozen zender in het geel weergegeven. De TV-status wordt ook door de zenderselectie gewijzigd. Als u de tweecijfertoets gebruikt om een zender te selecteren, wordt het zendernummer op het scherm weergegeven in de vorm van "P --". Als

u daarna cijfertoetsen indrukt, worden de cijfers hierin weergegeven.

Het zendernummer ligt tussen 00 en 99.

Zendernaam heeft een naamreeks met 5 tekens. Na het automatische bewaarproces zijn de zendernamen ingesteld op: "**C-01**" of "**S-01**" (band en kanaalnummer), standaard.

Aan de onderkant van het menu bevindt zich een gedeelte met functies waarmee zenders gesorteerd kunnen worden. Elke functie wordt geactiveerd met een kleurentoets (hierboven uitgelegd). Met **NAAM** kunt u de naam van de zender wijzigen.

Met **VERWIJDEREN** kunt u programma's wissen.

Het gedeelte **INVOEGEN** is bedoeld om zenders een andere plaats te geven. Door het deel **A.P.S.** (AUTOM. OPSLAAN) te kiezen, wordt het menu A.P.S. beschikbaar.

Als u de naam van een bepaalde zender wilt wijzigen, kiest u die zender en drukt u op de **RODE** toets (**NAAM**). De eerste letter van de gekozen naam begint te knipperen. Om die letter te wijzigen, kunt u de "▲" of "▼" toets gebruiken. Om de volgende letters te kiezen, gebruikt u de "<" of ">" toets. Als de cursor op de laatste letter van de zendernaam staat, drukt u op de "▷" toets om de cursor naar het begin te verplaatsen. Als de cursor aan het begin van de zendernaam staat, verplaatst u de cursor naar het einde door op de "<" toets te drukken.

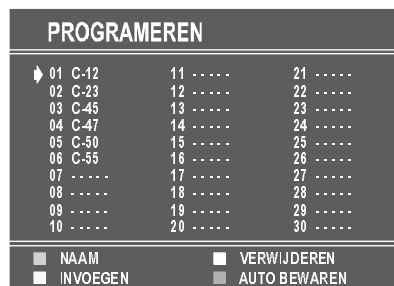

Nadat u de naam heeft gewijzigd door op de **RODE** toets te drukken (**OPSLAAN**), is de naam opgeslagen. Bij het programmeren

van de naam van een zender zijn de processen **“INVOEGEN”**, **“VERWIJDEREN”** en **“AUTO BEWAREN”** uitgeschakeld. De **“VERVALT”** -optie kan wel gebruikt worden. Met deze optie wordt een einde gemaakt aan het programmeren van de naam, als u de nieuwe naam niet wilt opslaan.



Wanneer u op de **GROENE** knop drukt **INVOEGEN**, worden de functies **“NAAM”**, **“AUTO BEWAREN”** en **“VERWIJDEREN”** gewist, en de gekozen zender (A) wordt in het groen weergegeven. De automatische selectie is nu opgeheven. De cursorbewegingen worden aangegeven in het **GEEL**. Met de navigatietoetsen kan de bepaalde zenderplaats (B) gekozen worden en door opnieuw op de groene toets te drukken wordt de zender op die plaats toegevoegd.

Prog-00 is de laagste zender. Als er een zender wordt toegevoegd aan Prog-00, schuiven de zenders onder die zenderplaats één plaats op, en Prog-99 wordt verplaatst naar de eerste frequentiewaarde van VHF1 (44 MHz).

Als Prog-00 op welke zenderplaats dan ook wordt ingevoegd, verschuiven alle zenders onder die ruimte één plaats, en Prog-99 wordt gewist. Prog-00 wordt aangepast aan de eerste frequentiewaarde van VHF1 (44 MHz).

De **“VERVALT”**-functie heft het geactiveerde **“INVOEGEN”**-proces op.

Voor het **“VERWIJDEREN”**-proces wordt de gele toets ingedrukt (de functies **“NAAM”**, **“INVOEGEN”** en **“AUTO BEWAREN”** zijn niet actief).

Als u opnieuw op de gele toets drukt, wordt de geselecteerde zender uit het programma gewist, en de daaronder liggende programma's schuiven één plaats op. Prog-00 wordt aangepast aan de eerste frequentiewaarde van VHF1 (44 MHz). Als u op de blauwe toets drukt, annuleert u het geactiveerde **“VERWIJDEREN”**-proces.

Om het menu Autom. Opslaan te openen, drukt u op de blauwe knop. Als u de functies van deze functie wilt kennen, lees dan **A.P.S. (AUTO BEWAREN)** hierna.

A.P.S., voor het automatisch zoeken en opslaan van alle zenders is afhankelijk van de transmissie van zendersystemen in uw regio.

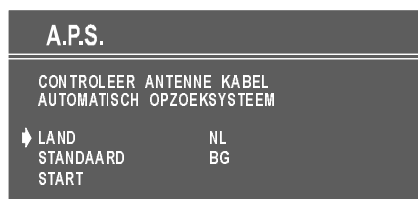

Om APS op te heffen voordat het van start gaat, drukt u de toets **“TV”** in. Kies eerst het **LAND**. Dit is van invloed op het sorteerproces in APS. Om **START** te kiezen, dient u de **“A”** of **“V”** toets te gebruiken of op de **“<”** of **“>”** toets te drukken.

Nadat APS gereed is, wordt een zenderlijst op het scherm weergegeven. In de zenderlijst ziet u de zendernummers en de namen die aan de zenders zijn toegekend.

## Andere functies

### TV status

**Zendernummer, Zendernaam (of AV)**, (weergegeven linksboven op het scherm) en **Sleep Timer** (toont de overgebleven tijd rechtsboven in het scherm indien ingeschakeld). Bij stereo-opties wordt de geluidindicator eveneens weergegeven. Deze worden gedurende 3 seconde na het overschakelen op een andere zender weergegeven.

**P 01** Zendernummer

**PR-01** Zendernaam (5 tekens)

Deze beelden op het scherm (OSD's) worden weergegeven wanneer er een nieuwe zender wordt ingevoerd met behulp van een cijfertoets, of doordat er op de "P<P"-toets of de "A<sub>P+</sub>" of "V<sub>P-</sub>" toets, of de "TV"-toets wordt gedrukt.

### Wisselen tussen zenders (P<P)

Deze toets wordt gebruikt om weer terug te gaan naar de zender die daarvoor is ingevoerd

Door achtereenvolgens op "P<P" te drukken, wisselt u tussen de twee laatst ingevoerde zenders.

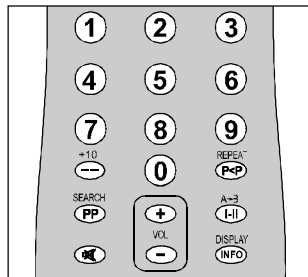

### Dubbel cijfer (- -)

Dit pictogram op het scherm (OSD) wordt weergegeven wanneer de toets "Dubbele cijfers" is ingedrukt in plaat van de zendernummerindicator.

**P - -**

Hierna moeten er, om een zender in te voeren, twee cijfers na elkaar ingevoerd worden

Wanneer u te laat bent, wordt deze functie genegeerd, ongeacht op welke toets u drukt, en de pictogram op het beeldscherm verdwijnt. Zo moet u ook niet te lang wachten met het indrukken van de tweede cijfer nadat u het eerste cijfer heeft ingevoerd. U heeft 3 seconden om de toets in te drukken.

### Persoonlijke voorkeuren (PP)

Alle vooraf ingestelde waarden worden hersteld wanneer u op "PP" drukt.

**PP**

### Indicator afbeeldingsmodus

Deze OSD wordt onder het programmanummer OSD tegelijk met de OSD's van de TV-status weergegeven.

Voor Picture Mode 4:3. **4:3**

Voor Picture Mode 16:9. **16:9**

Voor Picture Mode AUTO. **AUTO**

### Sleep Timer indicator van de laatste minuut

De laatste minuut voor activering van de sleep timer wordt weergegeven rechtsboven van het scherm. Indien de sleep timer is ingeschakeld, wordt dit samen met de TV-status weergegeven. Het verdwijnt samen met de TV-status binnen 3 seconden van het scherm.

Als er nog maar een minuut van de resterende tijd over is, wordt deze tijd automatisch linksboven op het scherm weergegeven tot aan de laatste seconde. Dan gaat de televisie automatisch op standby staan.

**0:15 : 00**

### Mute-indicator

Wanneer deze is ingeschakeld, staat deze indicator middenboven op het scherm, en hij blijft daar totdat hij weer wordt uitgeschakeld.



De mute-functie kan op twee manieren worden opgeheven: de eerste mogelijkheid is op de "X" toets te drukken, waarmee het volume weer op de vorige waarde wordt ingesteld, en de tweede is het geluid harder te zetten, zodat het geluid vanaf het minimumniveau wordt opgevoerd. Door de geluidssterkte te laten afnemen terwijl het toestel in mute staat, wordt de mute niet genegeerd, maar alleen het geluid wordt zachter. Als mute wordt opgeheven nadat het geluid zachter is gezet, klinkt de geluidssterkte met het zachtere geluid.

## Geen signaal

### Signaalloze tijdsindicator

Deze wordt in het midden van het scherm weergegeven wanneer er geen geldig signaal gedetecteerd is. Het toont de resterende tijd voor het schakelen naar de modus Standby (het duurt 5 minuten wanneer geen geldig signaal wordt gedetecteerd of geen afstandsbediening wordt gebruikt). De indicator wordt in 3 seconden weergegeven wanneer er geen geldig signaal is.

Na een commando met de afstandsbediening (als er geen signaal timer actief is) stopt de timer. Als er opnieuw geen signaal gedetecteerd wordt, wordt de timer ingesteld op 5 minuten, waarna hij 3 seconden later weer begint terug te tellen tot nul

Deze indicator verschijnt niet in AV-modus

05 : 00

### Blauwe achtergrond bij geen signaal

Indien er geen geldig signaal wordt gedetecteerd (in TV modus) wordt een blauwe achtergrond weergegeven. Gedurende het zoekproces is de blauwe achtergrond niet actief. In plaats daarvan wordt een andere functie gegeven: de halftransparante menuachtergrond wordt blauw.

### Geluidsvolumebalk

Deze wordt weergegeven midden onder in het scherm. Wanneer er een opdracht wordt gegeven om het geluid harder of zachter te zetten (doordat er op V+ of V- gedrukt is vanaf de afstandsbediening of het voorpaneel) en er is geen menu actief, blijft de indicator 3 seconden op het scherm staan, na de laatste opdracht tot wijziging van de geluidsterkte of totdat er een andere opdracht wordt gegeven.



## AV-Modi

Met behulp van de knop "AV" kunt u de televisie schakelen naar AV-modi (behalve wanneer u zich in teletext bevindt). Wanneer u achtereenvolgens op deze knop drukt, schakelt de televisie naar de AV-modi: DVD, AV-1, F-AV (Front AV), RGB.

AV-1 ondersteunt de RGB-modus. Als er echter een probleem is met de kleuren in AV1-modus, dient u de AV-modus in RGB-modus te forceren. Als u de AV-modus wilt verlaten, drukt u op de AV-toets.

Als u de AV-modus wilt verlaten, drukt u op de "TV" toets.

## Teletekst

Teletekst is een informatiesysteem dat tekst op uw televisiescherm weergeeft. Met behulp van het informatiesysteem van Teletekst kunt u een bladzijde met informatie bekijken over een onderwerp dat wordt aangekondigd in de inhoudsopgave (index).

Terwijl u teletekst raadpleegt, kunt u geen OSD (On screen display – weergave op het scherm) gebruiken.

Contrast, helderheid of kleur is niet beschikbaar. Wel kunt u het geluidsvolume hoger of lager zetten in tekstmodus.

### Teletekst bedienen

- Selecteer een zender waarop Teletekst wordt uitgezonden.
- Druk op de (TELETEKST) "EX" toets. Meestal wordt daarna een inhoudsopgave (index) op het scherm weergegeven.

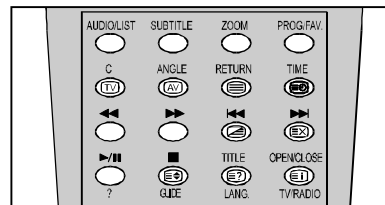

## Een teletekstpagina kiezen

- Kies met de cijfertoetsen het gewenste Teletekst-paginanummer.

Het geselecteerde paginanummer wordt linksboven op het scherm weergegeven. De Teletekst paginateller zoekt totdat het gekozen paginanummer gevonden wordt. Daarna wordt de gewenste pagina op scherm weergegeven

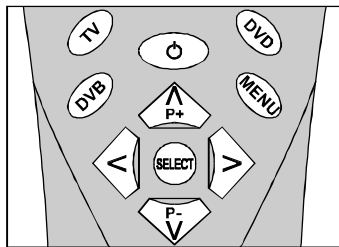

- Druk op de "P+" toets om Teletekst met één pagina tegelijkertijd naar voren te bladeren
- Druk op de "P-" toets om Teletekst met één pagina tegelijkertijd naar achteren te bladeren.

## Een indexpagina kiezen

- Als u het paginanummer van de index wilt kiezen (dit is meestal pagina 100), drukt u op de "i" toets.

## Teletekst over een televisieprogramma kiezen

- Druk op de "Z" toets. De tekst wordt nu over het programma op het scherm weergegeven.
- Druk opnieuw op de "Z" toets om terug te keren naar de Teletekstpagina.

## Naar een pagina zoeken terwijl u televisie aan het kijken bent

- Als u op "EX" drukt terwijl de Teletekstmode aanstaat, schakelt u over op de TV-modus. Als u nogmaals op "EX" drukt, verandert de mode van TV naar de laatste Teletekstpagina die u bekeken heeft. Voer in TV-mode een paginanummer in met behulp

van de cijfertoetsen. Als u cijfers invoert, verschijnt de eerste regel van de teletekstpagina bovenaan het scherm; het blijft daar staan totdat de gevraagde pagina gevonden is. Dan wordt de teletekstregel vervangen door het paginanummer, om aan te geven dat de pagina gevonden is. Nu kunt u deze teletekstpagina weergeven door op de "EX" toets te drukken.

## Tekst in dubbele hoogte kiezen

- Druk op de "E" toets om de bovenste helft van de informatiepagina te laten weergeven in dubbele hoogte.
- Druk nieuw op de "E" toets om de onderste helft van de informatiepagina te laten weergeven in dubbele hoogte.
- Druk nogmaals op de "E" toets om de volledige pagina in normale hoogte te bekijken.

## Verborgene informatie bekijken

- Als u eenmaal op de "E?" toets drukt, worden de antwoorden zichtbaar op een pagina met een quiz of spelletje.
- Als u nogmaals op de "E?" toets drukt, worden de antwoorden weer verborgen.

## Automatische paginaovergang stopzetten

De teletekstpagina die u geselecteerd heeft, bevat misschien meer informatie dan op het scherm staat; de rest van de informatie wordt na een tijdje weergegeven.

- Druk op de "E" toets om de automatische paginaovergang stop te zetten.
- Druk opnieuw op de "E" toets om de volgende pagina te laten weergeven.

## Een Subcodepagina selecteren

Subcodepagina's zijn onderdelen van lange teletekstpagina's die alleen per onderdeel op het scherm weergegeven kunnen worden.

- Kies de Teletekstpagina die u wilt hebben.
- Druk op de “**EX**” toets.
- Selecteer het gewenste subcodepagina-nummer door op vier cijfertoetsen te drukken (bijv. 0001).
- Als de geselecteerde subcodepagina niet binnen korte tijd wordt weergegeven, drukt u op de “**EX**” toets. De TV-zender wordt op het scherm weergegeven.
- Het teletekstpaginnummer wordt weergegeven in de linker bovenhoek van het scherm wanneer de geselecteerde pagina is gevonden.
- Druk op de “**EX**” toets om de geselecteerde Teletekst-pagina weer te geven.

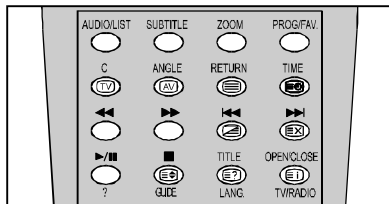

### Voor Fastext

Uw tv ondersteunt het teletekstsysteem met een geheugen van 7 pagina's. Wanneer een pagina van een van de in het geheugen opgeslagen 7 pagina's wordt ingetoetst, dan gaat het systeem niet naar de gevraagde pagina zoeken; in plaats daarvan wordt de pagina automatisch getoond.

- Druk op de toets “**▲**” om per pagina voorwaarts door teletekst te gaan.
- Druk op de toets “**▼**” om per pagina achterwaarts door teletekst te gaan.

### Voor Fastext

De kop met het onderwerp van informatie staat eventueel in een bepaalde kleur weergegeven.

- Druk op de bijbehorende **Rode**, **Groene**, **Gele** of **Blauwe** toets zodat u snel naar de gewenste pagina kunt gaan.

### Teletekst verlaten

- Druk op de “**TV**” toets. Het scherm schakelt over op TV-modus.

### De tijd weergeven

- Wanneer u een tv-programma kijkt met teletekst-transmissie, drukt u op de knop “**EX**”. De huidige tijd, overgenomen van teletekst, wordt boven in het scherm in het midden weergegeven.
- Als de zender waarnaar u kijkt geen Teletekst heeft, wordt er geen informatie weergegeven.

### Andere apparaten aansluiten

U kunt vele soorten audio- en video-apparatuur aansluiten op uw televisie.

De volgende aansluitschema's tonen waar de diverse apparaten aangesloten moeten worden aan de achter- of voorzijde van de televisie.

### Via de euroconnector

Uw televisietoestel heeft een euroconnector-stopcontact. Wanneer u op uw televisie randapparatuur wilt aansluiten (bv. video, decoder, etc.) met een euroconnector, gebruikt u **SCART1**-input.

Als een extern toestel via Euroconnectors is aangesloten, schakelt de televisie automatisch over naar de AV-modus. Als het signaal RGB is, dan wordt de RGB OSD indicator op het scherm weergegeven.

Als u in AV-modus u op de “**INFO**”-toets drukt, wordt de status van de televisie op het scherm weergegeven.

### Via de Ant ingang

Als u een videorecorder of een decoder op uw televisie wilt aansluiten, terwijl het toestel dat u wilt aansluiten niet voorzien is van een Euroconnector, moet u het aansluiten op de ANT invoer van uw televisietoestel. Als de videorecorder is aangesloten via een antenneaansluiting, wordt geadviseerd om zender 0 te gebruiken.



## Decoder

Met kabeltelevisie heeft u een ruime keuze aan zenders. De meeste zijn gratis, maar voor sommige zenders moet u als kijker betalen. Dat betekent dat u een abonnement moet nemen bij de kabelmaatschappij waarvan u de programma's wilt ontvangen. Deze organisatie levert u een decoder waarmee u de programma's kunt decoderen. Meer informatie is verkrijgbaar bij uw leverancier. Zie ook de gebruiksaanwijzing die met uw decoder meegeleverd wordt.

### Een decoder met een antennestekker op de televisie aansluiten

- Sluit de antennekabel aan.

### Een decoder zonder antennekabel op de televisie aansluiten

- Sluit de decoder met een Eurokabel (kabel met RCA-stekker) aan op uw televisie op **FAV / SCART** (RCA-stekker). Wanneer uw decoder een Euroconnector / RCA-stekker heeft, verkrijgt u betere beeldkwaliteit als u een Eurokabel (kabel met RCA-stekker) aansluit op **FAV / SCART** (RCA-stekker).

## TV en videorecorder

Sluit de antennekabels aan.

U krijgt betere beeldkwaliteit als u ook een eurokabel aansluit op **FAV / SCART aansluitpunten**.

### Het testsignaal van de videorecorder zoeken en opslaan

- Neem de antennekabel uit de contactpunt **ANT** van uw videorecorder.
- Zet uw televisie aan en zet de videorecorder op het testsignaal (zie de handleiding voor uw videorecorder)
- Ga via het installatiemenu naar het menu Afstemmen.
- Zoek het testsignaal van uw videorecorder op, op dezelfde manier als dat u de tv-signalen heeft gezocht en opgeslagen. Zie Televisiezenders afstemmen, zoeken en

opslaan. Bewaar het testsignaal onder zender nummer 0.

- Vervang de antennekabel in het antenneaansluitpunt **ANT** van uw videorecorder zodra u het testsignaal heeft opgeslagen.

## Camera en Camcorder

### Aansluiten op voorzijde AV-ingang (FAV):

Sluit uw camera of camcorder **FAV / SCART** uw televisie.

- Sluit uw apparatuur op de televisie aan via de **VIDEO**, **AUDIO R** en **AUDIO L** ingangen. U moet de aansluitpunten aansluiten op de ingang met dezelfde kleur.

### De decoder op de videorecorder aansluiten

Sommige videorecorders hebben een speciale euroconnector voor de decoder.

- Sluit een eurokabel aan op de euroconnector van uw decoder en op de speciale euroconnector van uw videorecorder. Zie ook het handboek van uw videorecorder.
- Als u uw videorecorder wilt aansluiten op de televisie, zie dan het gedeelte televisie en videorecorder.

Als u meer apparaten op uw televisie wilt aansluiten, dient u uw leverancier te raadplegen.

### Koptelefoons aansluiten

Gebruik het stereo koptelefoonstopcontact (HP) onderaan de voorkant van de televisie om de koptelefoons aan te sluiten.

## Randapparatuur aansluiten

**A** Antenna Input

**B** Scart

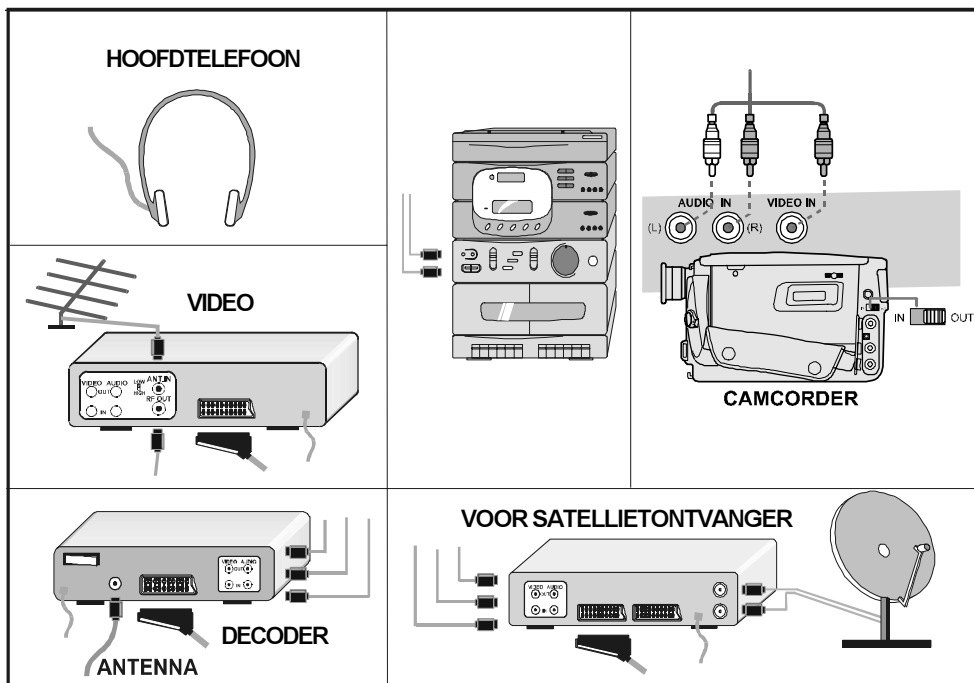
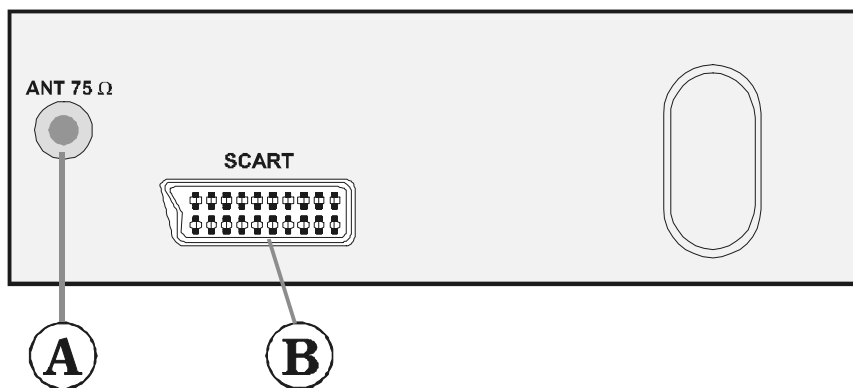

## Tips

### Het televisiescherm schoonmaken

Maak het televisiescherm schoon met een enigszins vochtige, zachte doek. Gebruik geen agressieve schoonmaakmiddelen, deze kunnen de speciale laag over het televisiescherm aantasten.

### Slecht beeld

Heeft u het juiste televisiesysteem gekozen? Staat uw televisietoestel met huisantenne te dicht bij de luidsprekers, bij niet-geaarde apparatuur, neonlichten, enz.?

Bergen of hoge gebouwen kunnen dubbele beelden of ruis veroorzaken.

Soms kunt u de beeldkwaliteit verbeteren door de antenne te draaien.

Is het beeld of Teletekst onherkenbaar?

Controleer of u de juiste frequentie heeft ingevoerd.

De beeldkwaliteit kan achteruitgaan wanneer er twee apparaten tegelijkertijd op de televisie zijn aangesloten. Maak in dat geval een van de twee apparaten los.

### Geen beeld

Is de antenne correct aangesloten? Zitten de stekkers stevig in de aansluitpunten?

Is de antennekabel beschadigd? Zijn er geschikte stekkers gebruikt om de antenne aan te sluiten? Als u het niet zeker weet, raadpleeg dan uw leverancier.

Geen beeld betekent dat uw televisie geen transmissie ontvangt. Heeft u de juiste toetsen op de afstandsbediening ingedrukt? Probeer het nog een keer.

### Geluid

U krijgt geen geluid. Heeft u het geluid misschien onderbroken door op de "X" toets te drukken?

## Afstandsbediening

Uw televisie reageert niet meer op de afstandsbediening. Druk nog een keer op de "TV" toets. Misschien zijn de batterijen leeg. Als dat het geval is, kunt u in ieder geval nog de toetsen aan de voorzijde van uw televisietoestel gebruiken.

Heeft u het verkeerde menu gekozen? Druk op de "TV" toets om terug te gaan naar "TV"-modus of druk op "M MENU" om terug te keren naar het vorige menu.

### Als dat niet helpt

Schakel uw televisietoestel uit en weer aan. Als dat niet helpt, bel dan een televisiemonteur. Probeer nooit zelf uw televisie te repareren.

## Specificaties

### TV TOESTEL

PAL BG

### TE ONTVANGEN KANALEN

VHF (BAND I/III)

UHF (BAND U)

HYPERBAND

KABEL TV (S01/S41)

**AANTAL VOORGESELECTEERDE ZENDERS 100**

### ZENDERINDICATOR

On Screen Display (OSD-Weergave op het scherm)

### RF ANTENNE INGANG

75 Ohm (niet uitgebalanceerd)

### BEDRIJFSSPANNING

230V AC,50 Hz

### AUDIO UITGANG

Mono

### AUDIO UITGANGSVERMOGEN (W RMS. ) (%10 THD)

2 x 3,5

### STROOMVERBRUIK (W) (max.)

90

### BEELDBUIS

14" (37 cm)

### AFMETINGEN (mm)

D	L	H	GEWICHT(kg)
394	369	398	11,5