



# DVD-P770 Tragbarer DVD-Player



## Bedienungsanleitung



---

## Das Vorwort

Diese Bedienungsanleitung hilft Ihnen beim

- bestimmungsgemäßen und
- sicheren

Gebrauch Ihres DVD-Spielers, im folgenden Anlage oder Gerät genannt.

## Die Zielgruppe dieser Bedienungsanleitung

Die Bedienungsanleitung richtet sich an jede Person, die das Gerät

- aufstellt,
- bedient,
- reinigt
- oder entsorgt.



### Vorsicht!

Entfernen Sie die Transportsicherung aus dem Disk-Fach, bevor Sie das Gerät in Betrieb nehmen.

## Die Gestaltungsmerkmale dieser Bedienungsanleitung

Verschiedene Elemente der Bedienungsanleitung sind mit festgelegten Gestaltungsmerkmalen versehen. So können sie leicht feststellen, ob es sich um

normalen Text,

- Aufzählungen oder

→ Handlungsschritte

handelt.

Namen der erwähnten Firmen, Institutionen oder Marken sind Warenzeichen oder eingetragene Warenzeichen der jeweiligen Inhaber.

# Inhaltsverzeichnis

<b>Geräteübersicht.....</b>	<b>5</b>	<b>Wie Sie allgemeine Geräte-Funktionen bedienen....</b>	<b>22</b>
Fernbedienung .....	7	Wie Sie den DVD-Player ein- und ausschalten .....	22
<b>Hinweise zur Handhabung .....</b>	<b>8</b>	Wie Sie Disks einlegen .....	22
Sicherheitshinweise .....	8	Wie Sie Disks entnehmen.....	23
Umgang mit Batterien .....	9	Wie Sie die Lautstärke einstellen.....	23
Aufstellen des Geräts.....	10	Wie Sie das Display ausschalten.....	23
Verwendung in einem Auto .....	11	<b>Wie Sie das Gerät konfigurieren (Setup) .....</b>	<b>24</b>
Allgemeine Vorsichtsmaßnahmen zu Geräten mit integrierten Akku's.....	12	Wie Sie im Setup-Menü navigieren .....	24
<b>Die Beschreibung des Gerätes .....</b>	<b>13</b>	Die SYSTEM-Einstellungen .....	25
Der Lieferumfang .....	13	Sprache Setup .....	27
Welche Disks Sie verwenden können.....	13	Videoeinstellung .....	28
Die besonderen Eigenschaften des Geräts .....	14	Die Audio-Einstellungen .....	28
<b>Wie Sie den DVD-Player anschließen.....</b>	<b>15</b>	<b>Wie Sie das Gerät bedienen.....</b>	<b>29</b>
Wie Sie Bild und Ton über ein TV-Gerät wiedergeben .	15	Wie Sie eine Disk einlegen und wiedergeben .....	29
Wie Sie den Ton über einen Receiver wiedergeben.....	16	Wie Sie die Stummschaltung (Mute) verwenden .....	32
<b>Wie Sie Batterien in die Fernbedienung einlegen....</b>	<b>17</b>	Wie Sie die Wiederholfunktion verwenden .....	32
Wie Sie die Fernbedienung benutzen .....	17	Wie Sie die programmierte Wiedergabe anwenden .....	33
<b>Wie Sie das Gerät zum Betrieb vorbereiten.....</b>	<b>18</b>	Wie Sie die interaktiven Funktionstasten bedienen .....	34
Wie Sie das Netzteil verwenden .....	18	<b>Wie Sie das Gerät über den Dateimanager bedienen ..</b>	<b>36</b>
Wie Sie den Kfz-Adapter verwenden .....	19	Allgemeine Navigation .....	36
Wie Sie das Gerät im Kraftfahrzeug montieren.....	20	Wiedergabe eines Titels .....	37
Wie Sie einen Kopfhörer benutzen .....	21	MP3 Steuerungen .....	37
		<b>Wie Sie das Gerät bei JPEG-Wiedergabe bedienen ....</b>	<b>38</b>
		Wiedergabe .....	38

<b>Wie Sie die USB-Funktion, Speicherkarte SD/MMC bedienen .....</b>	<b>39</b>
Speichermedium einsetzen .....	39
Wiedergabe von USB, Speicherkarte .....	40
Zur Disk-Wiedergabe zurückkehren.....	40
<b>Wie Sie das Gerät reinigen .....</b>	<b>41</b>
Wie Sie den DVD-Player reinigen .....	41
Wie Sie Disks handhaben .....	41
Wie Sie Disks reinigen können .....	42

<b>Wie Sie Fehler beseitigen können.....</b>	<b>42</b>
<b>Begriffe zum Nachschlagen.....</b>	<b>45</b>
<b>Technische Daten .....</b>	<b>46</b>
<b>Entsorgungshinweise .....</b>	<b>47</b>

# Geräteübersicht

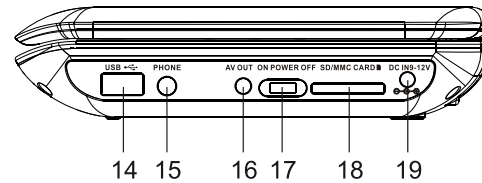
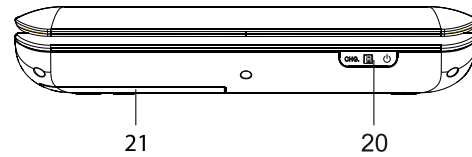
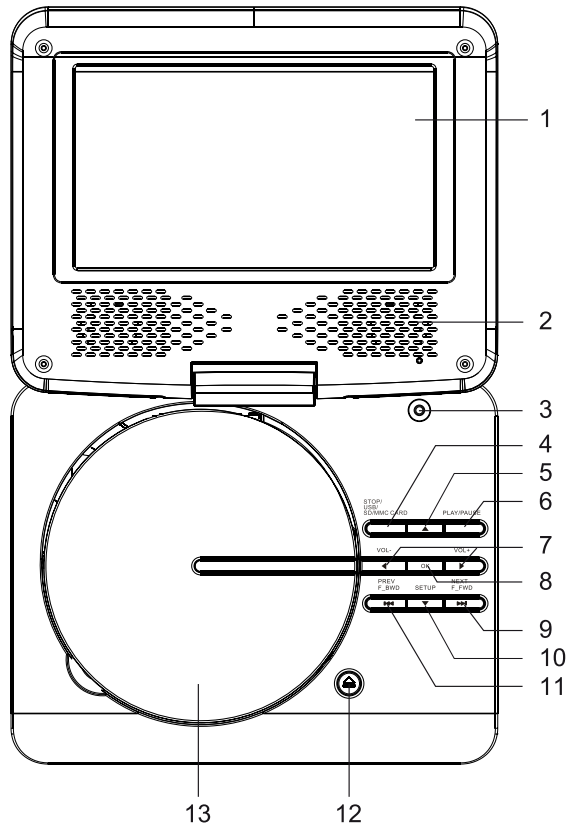

## Geräteübersicht

---

1		TFT/LCD-Display
2		Lautsprecher
3		TFT ON/OFF Schalter
4	STOP	STOP Quelle einstellen: USB/SD/MMC CARD
5	▲	Navigation
6	PLAY / PAUSE	Wiedergabe starten, PAUSE;
7	- VOL +	Lautstärke einstellen: leiser, lauter
8	OK	OK: Eingaben bestätigen
9	NEXT F_FWD	SKIP vorwärts, Schnellvorlauf
10	SETUP ▼	Systemmenü, Navigation
11	PREV F_BWD	SKIP rückwärts, Schnellrücklauf
12	OPEN	Disk-Fach öffnen
13		Disk-Fach
14	USB	USB-Anschluss

15	PHONES	Kopfhöreranschluss 3,5 mm
16	AV OUT	Buchse Audio-Videoausgang
17	ON POWER OFF	Einschalten, Ausschalten
18	SD / MMC	Speicherkartenschacht
19	DC IN	Netzanschluss 9 – 12 V
20	LED CHG/ IR / ⏻	Lade-LED (rot), Fernbedienungsempfänger, POWER-LED (grün)
21		Akkufach
-		Typenschild (Unterseite)

## Fernbedienung

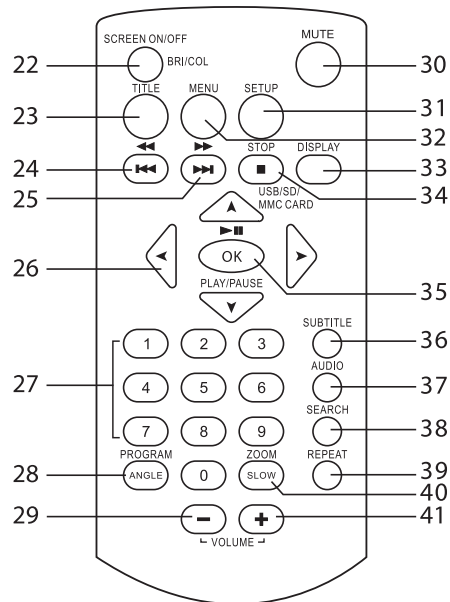

22	SCREEN ON/OFF BRI/COL	Bildschirm ein-, ausschalten Farbe und Helligkeit des LDCs einstellen
23	TITLE	Titel-Menü der Disc einblenden
24	⏮, ⏪	SKIP, Schnellrücklauf
25	⏩, ⏭	SKIP, Schnellvorlauf

26	◀ ▶ ▲ ▼	Cursor-Tasten zur Navigation
27	0 ... 9	Zifferntasten
28	ANGLE, PROGRAM	Kamera-Blickwinkel, Programmierfunktion
29	VOLUME +/-	Lautstärke einstellen
41		
30	MUTE	Stummschaltung
31	SETUP	Systemmenü: Gerät konfigurieren
32	MENU	DVD-Hauptmenü
33	DISPLAY	Informationen bei Wiedergabe
34	■ STOP USB/SD/ MMC CARD	STOP Quelle einstellen: DVD, USB, SD/MMC
35	▶    OK	PLAY, PAUSE in Menüs: Eingabe bestätigen
36	SUBTITLE	Untertitel-Menü
37	AUDIO	Einstellung (Sprache, Kanal li., re.)
38	SEARCH	Suchfunktion (Titel, Kapitel)
39	REPEAT	Wiederholfunktion
40	SLOW/ZOOM	Zeitlupe, Zoomfunktion
-	Batteriefach	Rückseite

## Hinweise zur Handhabung

Lesen Sie bitte alle Sicherheitshinweise sorgfältig durch und bewahren Sie diese für spätere Fragen auf. Befolgen Sie immer alle Warnungen und Hinweise in dieser Bedienungsanleitung und auf der Rückseite des Gerätes.



### Sicherheitshinweise

#### Vorsicht!

- Das Gerät darf nur an eine Netzspannung von 100 - 240 V, 50/60 Hz angeschlossen werden. Versuchen Sie niemals, das Gerät mit einer anderen Spannung zu betreiben.
- Verwenden Sie nur das mitgelieferte Netzteil.
- Das Netzteil darf erst angeschlossen werden, nachdem die Installation vorschriftsmäßig beendet ist.
- Wenn das Netzteil defekt ist bzw. wenn das Gerät sonstige Schäden aufweist, darf es nicht in Betrieb genommen werden.
- Beim Abziehen des Netzteils von der Steckdose am Stecker ziehen - nicht am Kabel.
- Um Feuergefahr und die Gefahr eines elektrischen Schlages zu vermeiden, setzen Sie das Gerät weder Regen noch sonstiger Feuchtigkeit aus.
- Nehmen Sie das Gerät nicht in der Nähe von Bädewannen, Swimmingpools oder spritzendem Wasser in Betrieb.
- Stellen Sie keine Behälter mit Flüssigkeit, z.B. Blumenvasen, auf das Gerät. Diese könnten umfallen, und die auslaufende Flüssigkeit kann zu erheblicher Beschädigung bzw. zum Risiko eines elektrischen Schlages führen.
- Sollten Fremdkörper oder Flüssigkeit in das Gerät gelangen, ziehen Sie sofort den Netzstecker aus der Steckdose. Lassen Sie das Gerät von qualifiziertem Fachpersonal überprüfen, bevor Sie es wieder in Betrieb nehmen. Andernfalls besteht die Gefahr eines elektrischen Schlags.
- Öffnen Sie nicht das Gehäuse. Andernfalls besteht die Gefahr eines elektrischen Schlags.
- Versuchen Sie niemals ein defektes Gerät selbst zu reparieren. Wenden Sie sich immer an eine unserer Kundendienststellen.
- Öffnen Sie das Gerät auf keinen Fall – dies darf nur der Fachmann.
- Fremdkörper, z.B. Nadeln, Münzen, etc., dürfen nicht in das Innere des Gerätes fallen.
- Es dürfen keine offenen Brandquellen, wie z.B. brennende Kerzen auf das Gerät gestellt werden.
- Lassen Sie Kinder niemals unbeaufsichtigt dieses Gerät benutzen.



- Überlassen Sie Wartungsarbeiten stets qualifiziertem Fachpersonal. Andernfalls gefährden Sie sich und andere.
- Das Gerät bleibt auch in ausgeschaltetem Zustand Standby mit dem Stromnetz verbunden. Ziehen Sie den Stecker des Netzteils aus der Steckdose, falls Sie das Gerät über einen längeren Zeitraum nicht benutzen. Ziehen Sie nur am Netzstecker.
- Hören Sie Musik nicht mit großer Lautstärke. Dies kann zu bleibenden Gehörschäden führen.

## Umgang mit Batterien

- Achten Sie darauf, dass Batterien nicht in die Hände von Kindern gelangen. Kinder könnten Batterien in den Mund nehmen und verschlucken. Dies kann zu ernsthaften Gesundheitsschäden führen. In diesem Fall sofort einen Arzt aufsuchen!
- Tauschen Sie schwächer werdende Batterien rechtzeitig aus.
- Tauschen Sie immer alle Batterien gleichzeitig aus und verwenden Sie Batterien des gleichen Typs.

### Vorsicht!

- Ausgelaufene oder beschädigte Batterien können bei Berührung mit der Haut Verätzungen verursachen. Benutzen Sie in diesem Fall geeignete Schutzhandschuhe. Reinigen Sie das Batteriefach mit einem trockenen Tuch.
- Normale Batterien dürfen nicht geladen, erhitzt oder ins offene Feuer geworfen werden (**Explosionsgefahr!**).

### Wichtiger Hinweis zur Entsorgung:

Batterien können Giftstoffe enthalten, die die Gesundheit und die Umwelt schädigen.

- Das Produkt enthält Batterien, die der Europäischen Richtlinie 2006/66/EG unterliegen. Diese dürfen nicht mit dem normalen Hausmüll entsorgt werden.
- Bitte informieren Sie sich über die örtlichen Bestimmungen zu gesonderten Entsorgung von Batterien, da durch die korrekte Entsorgung Umwelt und Menschen vor möglichen negativen Folgen geschützt werden.

Dieses Zeichen finden Sie auf schadstoffhaltigen Batterien:



## Aufstellen des Geräts

- Stellen Sie das Gerät auf einen festen, sicheren und horizontalen Untergrund. Sorgen Sie für gute Belüftung.
- Stellen Sie das Gerät nicht auf weiche Oberflächen wie Teppiche, Decken oder in der Nähe von Gardinen und Wandbehängen auf. Die Lüftungsöffnungen könnten verdeckt werden. Die notwendige Luftzirkulation kann dadurch unterbrochen werden. Dies könnte möglicherweise zu einem Gerätebrand führen.
- Die Lüftungsschlitze müssen stets frei bleiben. Sie dürfen nicht durch Gardinen, Decken oder Zeitungen verdeckt werden
- Stellen Sie das Gerät nicht in der Nähe von Wärmequellen wie Heizkörpern auf. Vermeiden Sie direkte Sonneneinstrahlungen und Orte mit außergewöhnlich viel Staub.
- Beachten Sie, dass die Gerätefüße u.U. farbige Abdrücke auf bestimmten Möbeloberflächen hinterlassen könnten. Verwenden Sie einen Schutz zwischen Ihren Möbeln und dem Gerät.
- Der Standort darf nicht in Räumen mit hoher Luftfeuchtigkeit, z.B. Küche oder Sauna, gewählt werden, da Niederschläge von Kondenswasser zur Beschädigung des Gerätes führen können. Das Gerät ist für die Verwendung in trockener Umgebung und in gemäßigttem Klima vorgesehen und darf nicht Tropf- oder Spritzwasser ausgesetzt werden.
- Sie dürfen das Gerät nur in waagerechter Position betreiben.
- Halten Sie das Gerät von Geräten fern, die starke Magnetfelder erzeugen.
- Bei Verwendung von Energiesparlampen in unmittelbarer Nähe kann ggf. die Funktion des Gerätes beeinträchtigt werden.
- Stellen Sie keine schweren Gegenstände auf das Gerät.
- Wenn Sie das Gerät von einer kalten in eine warme Umgebung bringen, kann sich im Inneren des Geräts Feuchtigkeit niederschlagen. Warten Sie in diesem Fall etwa eine Stunde, bevor Sie ihn es Betrieb nehmen.
- Verlegen Sie das Netzkabel so, dass niemand darüber stolpern kann.
- Stellen Sie sicher, dass das Netzkabel oder der Stecker immer leicht zugänglich sind, sodass Sie das Gerät schnell von der Stromversorgung trennen können! Die Steckdose sollte möglichst nah am Gerät sein.
- Zur Netzverbindung Netzstecker vollständig in die Steckdose stecken.
- Verwenden Sie einen geeigneten, leicht zugänglichen Netzanschluss und vermeiden Sie die Verwendung von Mehrfachsteckdosen!

- Netzteil bzw. Stecker nicht mit nassen Händen anfassen, Gefahr eines elektrischen Schlages!
- Bei Störungen oder Rauch- und Geruchsbildung aus dem Gehäuse sofort Netzstecker aus der Steckdose ziehen!
- Ziehen Sie vor Ausbruch eines Gewitters den Netzstecker aus der Steckdose.
- Wenn das Gerät längere Zeit nicht benutzt wird, z.B. vor Antritt einer längeren Reise, ziehen Sie den Netzstecker aus der Steckdose.
- Zu hohe Lautstärke, besonders bei Kopfhörern, kann zu Gehörschäden führen.
- Das Gerät nicht in einem geschlossenen und in der prallen Sonne geparkten Wagen liegen lassen, da sich sonst das Gehäuse verformen kann.

### Fernbedienung:

- Wenn das Gerät längere Zeit nicht betrieben wird, entnehmen Sie alle Batterien, da diese auslaufen und Gerät beschädigen können.

### Display:

- LCD-Display nicht berühren!
- Ein DVD-Player verwendet einen unsichtbaren Laserstrahl. Dieser kann Ihre Augen bei falscher Handhabung verletzen. Schauen Sie niemals in die geöffnete Disk-Schublade.

### Warnung!



- Das Gerät arbeitet mit unsichtbarem Laserlicht.
- Vorsicht, Laserstrahlung im Inneren des Gerätes. Zur Vermeidung von Strahlungsschäden darf das Gehäuse nur von qualifiziertem Fachpersonal geöffnet werden.

Information auf der Geräteunterseite.



## Verwendung in einem Auto

- Wenn Rauch aus dem Gerät austritt, müssen Sie sofort den Adapter des Zigarettenanzünders abziehen.
- Lassen Sie den DVD Player zur Vermeidung von Funktionsstörungen und Beschädigungen durch Sonnenhitze nicht im Auto liegen, vor allem nicht auf dem Armaturenbrett.
- Verwenden Sie nur den mitgelieferten Kfz-Adapter.

## Allgemeine Vorsichtsmaßnahmen zu Geräten mit integrierten Akku's



Benutzen Sie nur den spezifizierten Akku für dieses Gerät.

### Vorsichtsmaßnahmen zu Gebrauch und Lagerung

- Temperatur beim Gebrauch und Aufladen: 0 bis 40°C
- Benutzen, laden, lagern oder legen Sie die Batterie nicht in der Nähe von offenem Feuer oder in einem in der Sonne geparkten Fahrzeug usw. (d.h. in Umgebungen, in denen die Temperatur über 60°C steigen kann).
- Bei hohen Temperaturen werden die Sicherheitsmechanismen und Schutzvorrichtungen im Inneren der Batterie durch Korrosion beschädigt, was zu abnormalen chemischen Reaktionen in der Batterie und damit zu Brand, Explosion, Auslaufen oder Eruption der Batterieflüssigkeit und Wärmeentwicklung führen kann.
- Wenn die Sicherheitsmechanismen und Schutzvorrichtungen beschädigt sind, wird die Batterie unbrauchbar.
- In Umgebungen mit extrem hohen oder tiefen Temperaturen kann sich die Batteriekapazität verschlechtern, die Betriebsdauer verkürzen und möglicherweise sogar die Batterienutzungsdauer verringern.
- Lagern Sie das Gerät nicht im nahezu voll aufgeladenen Zustand. Es empfiehlt sich, die Batterie im nahezu entladenen Zustand zu lagern.
- Bei vollständig entladener Batterie besteht die Gefahr, dass sie sich überhaupt nicht mehr aufladen lässt. Um dies zu vermeiden, sollte die Batterie alle sechs Monate für mindestens fünf Minuten aufgeladen werden.
- Lagerungstemperatur: -10 bis 30°C
- Lagern Sie das Gerät einem Ort, an dem keine Kondensation auftritt, bei einer Temperatur zwischen -5 bis 30°C.
- Luftfeuchtigkeit: 10 bis 90% (keine Kondensation)
- Der integrierte Akku darf nicht entfernt werden.

## Die Beschreibung des Gerätes

### Der Lieferumfang

Bitte stellen Sie sicher, dass alle nachfolgend aufgeführten Zubehörteile vorhanden sind:

- Tragbarer DVD-Player
- eine Fernbedienung mit Batterien,
- Tragetasche mit Befestigungsbändern,
- ein AV-Adapterkabel,
- ein Kfz-Adapter,
- ein Steckernetzteil,
- ein Ohrhörer,
- diese Bedienungsanleitung.

### Welche Disks Sie verwenden können

Der DVD-Player ist mit den DVD-, CD-, CD/RW-, JPEG-CD-, MP3-CD-, MPEG4-CD-Medien kompatibel. Sie können alle hier erwähnten Disks mit diesem Gerät ohne Adapter abspielen. Um eine Funktionsstörung zu vermeiden, dürfen Sie keinen 8 cm-Adapter für die Disks verwenden. 8 cm-Disks können Sie ohne Adapter benutzen.



Disk-Größe 12 cm  
Single side, single layer/single  
side double layer  
PAL/NTSC DVD-Disk  
Spielzeit 135 min. bzw. 240 min. max.



Disk-Größe 12 cm/8 cm CDs  
Spielzeit 74 min. bzw. 24 min. max.

Sie dürfen nur die genannten Disks in dieses Gerät einlegen. Dadurch vermeiden Sie Beschädigungen des DVD-Players.

#### Hinweis:

- Wenn Sie das Gerät transportieren, entfernen Sie die Disk aus dem Laufwerk.

## Die besonderen Eigenschaften des Geräts

- **Multifunktions-Player:**  
Je nach Art der eingelegten Disk (DVD, DVD-R/RW, DVD+R/RW, CD, CD-R/RW, JPEG-CD, MP3-CD-, MPEG4-CD-Medien) haben Sie verschiedene Bedienungsmöglichkeiten.
- **Überragende Klangqualität:**  
Das Gerät gibt DVDs, CDs, MP3-/ MPEG4-CDs, CD-R/RWs mit einem hervorragendem Klang wieder.
- **MP3-Format:** Der DVD-Player kann auch MP3-CDs wiedergeben. max. Datenbitrate MP3: 320 kBit/s
- **Resume-Funktion:**  
Mit der Resume-Funktion können Sie eine Disk zu einem späteren Zeitpunkt genau an der Stelle weitersehen bzw. -hören, an der die Wiedergabe mit der Taste ■ unterbrochen wurde.
- **Standbild:**  
Der DVD-Player verfügt durch digitale Technik über ein brillantes und störungsfreies Standbild.
- **Zoom-Funktion:**  
Die Zoom-Funktion erlaubt bei laufender Wiedergabe die Vergrößerung des Bildes.
- Das Gerät verfügt über einen USB-Anschluss sowie einen integrierten Kartenleser für SD/MMC-Speicherkarten. Zum Betrieb des Gerätes benötigen Sie eine der dargestellten Speicherkarten (SD, MMC). Die Fotos, Videos oder Musikdateien müssen sich auf der Speicherkarte befinden.
- Der Bildschirm kann geschwenkt und um 270 Grad gedreht werden.
- Das Gerät besitzt einen hochauflösenden LCD/TFT-Monitor mit 480 x 234 Bildpunkten.
- Der Monitor besitzt eine Bilddiagonale von 17,8 cm im Format 16:9.
- Über AV-Out können Sie die Bild- und Tonsignale an ein externes Gerät übertragen.
- Das Gerät verfügt über einen Kopfhöreranschluss.

## Wie Sie den DVD-Player anschließen

### **Achtung!**

Bevor Sie den DVD-Player an ein TV-Gerät oder eine Stereo-/Surround-Anlage anschließen, müssen Sie zunächst alle Geräte ausschalten und die jeweiligen Netzstecker aus den Steckdosen ziehen. Andernfalls können Sie den DVD-Player beschädigen.

Auf der Geräteseite befinden sich alle Anschlüsse, um den DVD-Player an externe Geräte anzuschließen.

## Wie Sie Bild und Ton über ein TV-Gerät wiedergeben

- ➔ Verbinden Sie den Ausgang AV-OUT (16) mit dem Eingang VIDEO IN am TV-Gerät. Verwenden Sie zur Verbindung das mitgelieferte AV-Adapter-Kabel [1].
- ➔ Wenn Sie Ihr TV-Gerät auch zur Audiowiedergabe benutzen, müssen am TV-Gerät Audio-Eingangsbuchsen AUDIO IN zur Verfügung stehen oder Sie verwenden einen Scart-Adapter zur Tonausgabe.

- ➔ Verbinden Sie die Audio-Kabel mit den jeweiligen Audio-Eingängen AUDIO IN R/L am TV-Gerät, um den Ton über das TV-Gerät wiederzugeben.
- ➔ Verwenden Sie zur Verbindung das mitgelieferte AV-Adapter-Kabel [1].
  - Linker Kanal: weißer Stecker
  - Rechter Kanal: roter Stecker
  - Video-Signal: gelber Stecker

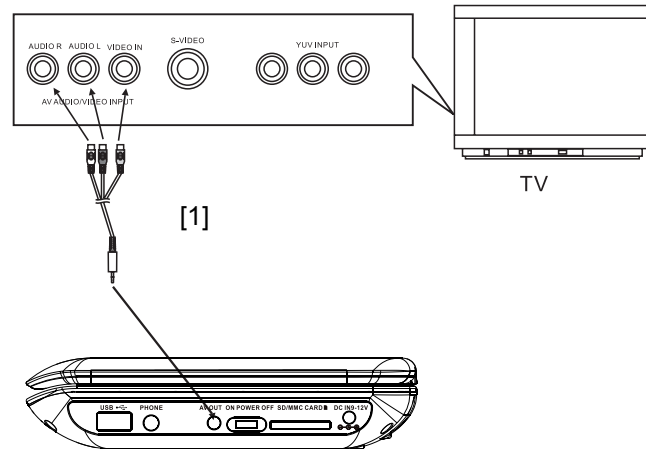

## Wie Sie den Ton über einen Receiver wiedergeben

Parallel zum TV-Gerät können Sie den Ton auch gleichzeitig über eine angeschlossene Stereo-/Surround-Anlage wiedergeben lassen.

- ➔ Verwenden Sie zur Verbindung das mitgelieferte AV-Adapter-Kabel [1].
- ➔ Schließen Sie den DVD-Player über AV-OUT (18) an den Eingang AUDIO IN R/L des Receivers an.

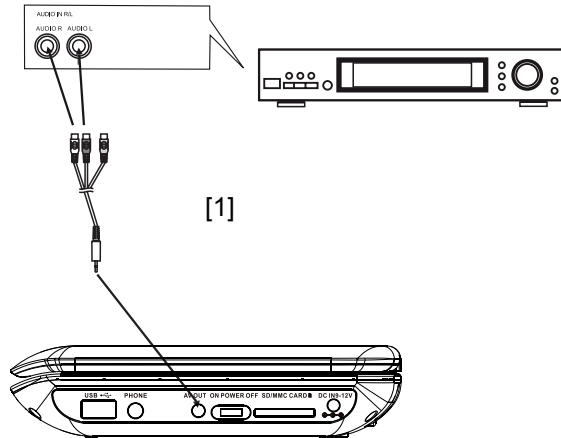



## Wie Sie Batterien in die Fernbedienung einlegen

- ➔ Entfernen Sie die Klappe des Batteriefachs.
- ➔ Legen Sie zwei Batterien Typ Micro, 1,5 V, AAA (LR3) ein. Beachten Sie dabei die Markierungen für die Polarität (+ / –) im Innern des Fachs.
- ➔ Schließen Sie den Batteriefachdeckel wieder sorgfältig, bis der Deckel einrastet.
- **Hinweis:**

Wird die Fernbedienung längere Zeit nicht benutzt, sollte die Batterie herausgenommen werden. Andernfalls kann die Fernbedienung durch Auslaufen der Batterie beschädigt werden.
- Die Batterien dürfen nicht aufgeladen, kurzgeschlossen, geöffnet, erwärmt oder in ein Feuer geworfen werden.
- Tauschen Sie schwächer werdende Batterien rechtzeitig aus.
- Auslaufende Batterien können Beschädigungen an der Fernbedienung verursachen. Wenn der DVD-Player längere Zeit nicht benutzt wird, nehmen Sie die Batterien aus der Fernbedienung.

## Wichtiger Hinweis zur Entsorgung:

Batterien können Giftstoffe enthalten, die die Umwelt schädigen.

- ➔ Entsorgen Sie die Batterien deshalb unbedingt entsprechend der geltenden gesetzlichen Bestimmungen. Werfen Sie die Batterien niemals in den normalen Hausmüll.

## Wie Sie die Fernbedienung benutzen

Mit der Infrarot-Fernbedienung können die wichtigsten Funktionen des Gerätes bequem vom Sitzplatz aus bedient werden. Identische Beschriftung auf Fernbedienung und Gerät bedeutet identische Funktionen (Pos. 6 Gerät, Pos. 35 Fernbedienung).

Bei Bedienung des Gerätes mit der Fernbedienung ist folgendes zu beachten:

- Die Fernbedienung (Sender) auf den Empfänger (20) des Gerätes richten. Maximale Entfernung: ca. 4 Meter, Empfangswinkel ca. 30°.
- Es muss Sichtverbindung zwischen Sender und Empfänger gewährleistet sein.
- Nimmt die Reichweite der Fernbedienung ab, sollten die Batterien gegen neue ausgetauscht werden.

## Wie Sie das Gerät zum Betrieb vorbereiten

Sie können den DVD-Player mit dem Steckernetzteil an das normale Stromnetz (100 - 240 V, 50/60 Hz) anschließen. Verwenden Sie nur das im Lieferumfang enthaltene Netzteil. Bei Verwendung eines anderen Adapters kann das Gerät beschädigt werden.

Die beim Betrieb entstehende Wärme muss durch ausreichende Luftzirkulation abgeführt werden. Deshalb darf das Gerät nicht abgedeckt oder in einem geschlossenen Schrank untergebracht werden. Sorgen Sie für einen Freiraum von mindestens 10 cm um das Gerät.

## Wie Sie das Netzteil verwenden

Sie können diesen tragbaren DVD-Player über den Systemakku oder an der Steckdose über das mitgelieferte Netzteil (AC-Adapter) betreiben.

Der Systemakku wird nur bei angeschlossenem Netzteil in Position OFF des Schalters POWER (17) geladen.

### Vorsicht!

- Schalten Sie Ihren DVD-Player stets aus, bevor Sie das Netzteil anschließen oder trennen.
- Verwenden Sie nur das mitgelieferte Netzteil. Die Verwendung eines anderen Netzteils kann zu Beschädigungen führen.
- Bei längerer Verwendung kann es zu Erhitzung des Netzteils kommen. Dies ist völlig normal.
- Ziehen Sie bei Nichtverwendung den Stecker aus der Steckdose. Ziehen Sie am Stecker und nicht am Kabel. Ziehen Sie vor Ausbruch eines Gewitters den Netzstecker. Wenn das Gerät längere Zeit nicht benutzt wird, z.B. vor Antritt einer längeren Reise, ziehen Sie den Netzstecker.

**Anmerkung:**

- Laden Sie den Akku vor der ersten Verwendung vollständig auf.
- Die Dauer für ein komplettes Aufladen beträgt bei ausgeschaltetem Gerät ca. 3 bis 4 Stunden.
- Die Lade-LED (20) zeigt, dass der Akku geladen wird. Bei vollständiger Ladung erlischt die LED.

**Anmerkung:**

Wenn der Akku aufgeladen ist, muss der Adapter vom Akku und von der Netzsteckdose getrennt werden. Die Spielzeit beträgt ca. 2 Stunden bei Voll-Ladung.

LADE-LED	Status
rot	Akku wird geladen
aus	Akku voll geladen

**Wie Sie den Kfz-Adapter verwenden**

**Anmerkung:**

Verwenden Sie nur den im Lieferumfang enthaltenen Kfz-Adapter.

Bei Verwendung eines anderen als des im Lieferumfang enthaltenen Kfz-Adapters für den Zigarettenanzünder wird die Garantie ungültig.

Im Stecker für den Zigarettenanzünder wird eine Feinsicherung von 3 A verwendet. Diese Sicherung darf auf keinen Fall durch ein anderes Modell ersetzt werden.

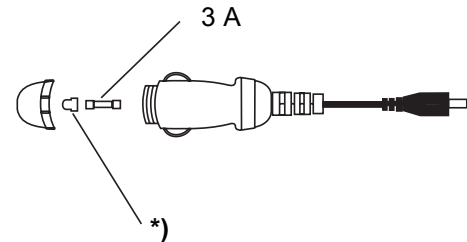
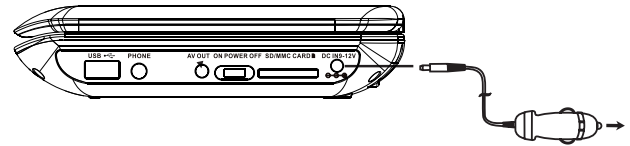

Ziehen Sie den Kfz-Adapter ab und schalten Sie das Gerät aus, bevor Sie die anderen Kabel anschließen.

**Achtung!**

Kfz-Adapter nur zum Anschluss an 12V-Bordsysteme geeignet!

\*) Kappe bei Sicherungswechsel nicht verlieren!

## Wie Sie das Gerät im Kraftfahrzeug montieren

### ⚠ Sicherheit!

Gerät vor Fahrtantritt an den Kopfstützen befestigen. Die Anbringung im Auto darf die Funktion der vorhandenen Sicherheitseinrichtungen (Airbags, Sicherheitsgurte) nicht beeinträchtigen.

Bei Zweifeln in Fragen der sicheren Montage im Kraftfahrzeug, wenden Sie sich bitte an den Fahrzeug-Hersteller. Der Fahrer darf durch das Gerät nicht abgelenkt werden. Deshalb DVD-Player so anbringen, dass der Fahrer den Monitor nicht einsehen kann.

Der DVD-Player kann am Zigarettenanzünder Ihres Kraftfahrzeuges angeschlossen werden.

**Voraussetzung:** Die Buchse des Zigarettenanzünders muss sauber sein, da sich bei schlechtem Kontakt der Adapter stark erwärmen kann.

Um eine Entleerung Ihrer Auto-Batterie zu vermeiden, den Adapter, bei Nichtbenutzen des DVD-Players, aus dem Zigarettenanzünder ziehen.

### Montage an der Kopfstütze

Der DVD-Player wird mit der mitgelieferten Tasche an der Kopfstütze befestigt.

➔ Legen Sie den DVD-Player in die Tragetasche ein.

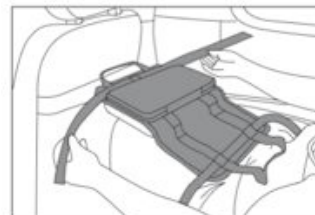

- ➔ Führen Sie die Montageriemen in die Tragetasche.
- ➔ Montieren Sie die Tasche samt DVD-Player an der Kopfstütze. Ziehen Sie die Riemen fest an.

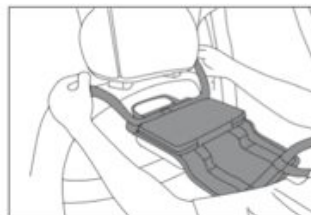

- ➔ Überprüfen Sie vor Fahrtantritt den festen Sitz.
- ➔ Stellen Sie mit dem Kfz-Adapter den Netzanschluss her.



## Wie Sie einen Kopfhörer benutzen

### **Gehörschäden!**

Hören Sie Disks nicht mit großer Lautstärke über Kopfhörer. Dies kann zu bleibenden Gehörschäden führen. Regeln Sie vor der Verwendung von Kopfhörern die Gerätelautstärke auf minimale Lautstärke.

Wenn Sie einen Kopfhörer (Ohrhörer im Lieferumfang) anschließen, sind die Lautsprecher stumm geschaltet.

- Verwenden Sie nur Kopfhörer mit 3,5 Millimeter Klinckenstecker.
- Stecken Sie den Stecker des Kopfhörers in die Kopfhörer-Buchse (15) des Geräts.

Die Klangwiedergabe erfolgt jetzt ausschließlich über den Kopfhörer.

- Wenn Sie wieder über die Lautsprecher hören möchten, ziehen Sie den Stecker des Kopfhörers aus der Kopfhörer-Buchse des Geräts.

## Wie Sie allgemeine Geräte-Funktionen bedienen



### Vorsicht!

Entfernen Sie die Transportsicherung aus dem Disk-Fach, bevor Sie das Gerät in Betrieb nehmen

## Wie Sie den DVD-Player ein- und ausschalten

Mit dem Schalter POWER (17) können Sie den DVD-Player ein- bzw. ausschalten.

LED (20)	Status
Aus	Schalter auf OFF
leuchtet grün	Schalter auf ON

Nach dem Einschalten schaltet sich das Display ein, der DVD-Player beginnt das Medium im Laufwerk einzulesen, „Laden“ erscheint im Display. Befindet sich kein Medium im Display erscheint „Keine Disk“ im Display.

**Ausschalten:** Schalter POWER (17) auf OFF stellen.

## Wie Sie Disks einlegen

- Drücken Sie OPEN (12) und öffnen Sie das Diskfach (13) nach oben.
- Legen Sie die Disk mit der bedruckten Seite nach oben in das Disk-Fach (13) und drücken Sie die Disk auf die Arretierstifte. Die Disk muss fest auf dem Teller liegen.

### Hinweis:

Das Disk-Fach öffnet sich nach oben. Dabei darf es durch keine Gegenstände behindert werden.

Bei geöffnetem Disk-Fach ist darauf zu achten, dass keine Fremdgegenstände in das Gerät gelangen können.

Die Linse des Laserabtasters darf auf keinen Fall berührt werden.

- Schließen Sie das Disk-Fach (13) wieder. Der Einlesevorgang beginnt, „Laden“ erscheint im Display.

## Wie Sie das Display einstellen

- Drücken Sie die Taste SCREEN ON/OFF 22. „BRI 00“ erscheint im Display.
- Verändern Sie die Einstellung mit den Cursortasten ◀ ▶.
- Drücken Sie die Taste SCREEN ON/OFF 22 erneut, „COL 00“ erscheint im Display.
- Verändern Sie die Einstellung mit den Cursortasten 15 ◀ ▶.

## Wie Sie Disks entnehmen

- Drücken Sie OPEN (12) und öffnen Sie das Diskfach (13) nach oben.
- Greifen Sie in die seitliche Griffmulde und entnehmen Sie die Disk vorsichtig nach oben.

## Wie Sie die Lautstärke einstellen

Drücken Sie die Tasten VOL+ / VOL- (7), bzw. (29, 41) um die gewünschte Lautstärke einzustellen.

- VOL+: lauter,
- VOL-: leiser.

## Wie Sie die Stummschaltung einschalten

Sie können die Lautstärke mit einem Tastendruck auf die Taste MUTE abschalten. Ein erneutes Drücken der Taste MUTE schaltet die Lautstärke wieder ein.

## Wie Sie das Display ausschalten

Drücken Sie die Taste SCREEN ON/OFF (22) und halten Sie die Taste gedrückt, um das Display auszuschalten bzw. wieder einzuschalten.

### **Hinweis:**

Bei Musikwiedergabe empfiehlt es sich das Display auszuschalten, um dadurch die Spielzeit bei Akkubetrieb zu verlängern.

## Wie Sie das Gerät konfigurieren (Setup)

- ➔ Nachdem Sie Ihren DVD-Player angeschlossen haben, schalten Sie das Gerät mit POWER (17) ein.

Der Startbildschirm erscheint.

- ➔ Drücken Sie die SETUP-Taste (31).

Auf dem Bildschirm wird das Setup-Menü angezeigt.

Auf dem Bildschirm wird das Setup-Menü SYSTEM SETUP angezeigt. Sie können folgende Einstellungen in den Untermenüs anpassen:

Hauptmenü	Untermenü
<b>System Setup</b>	TV-System, Bildschirmschoner, TV-Typ, Passwort, Klassifikation, Werkseinstellung
<b>Sprache Setup</b>	OSD-Sprache, Audio-Sprache, Untertitel-Sprache, Menü-Sprache
<b>Video Setup</b>	Helligkeit, Kontrast, Farbton, Sättigung
<b>Audio Setup</b>	Downmix

## Wie Sie im Setup-Menü navigieren

- ➔ Sie können das Hauptmenü mit den Cursortasten ◀ ▶ auswählen. Das gewählte Hauptmenü ist oben in der Symbolzeile markiert.
- ➔ Um ein Untermenü zu wählen, drücken Sie die Taste ▲, ▼. Das Untermenü wird farbig markiert.
- ➔ Die aktive Einstellung im Untermenü ist durch die farbig Markierung hervorgehoben.
- ➔ Um eine Einstellung im Untermenü vorzunehmen, wählen Sie diese mit den Cursortasten ◀ ▶. Die Markierung zeigt, welche Einstellung aktiv ist.
- ➔ Verändern Sie die Einstellung mit den Tasten ▲, ▼.
- ➔ Drücken Sie zum Bestätigen die Taste **OK** ▶ || (35). Die Markierung zeigt wieder den Untermenüpunkt an.
- ➔ Wenn Sie aus einem Untermenü zurück zum Hauptmenü gelangen möchten, drücken Sie die Cursortaste ◀ bis sich die farbig Markierung wieder in der Titelzeile befindet.
- ➔ Mit den Tasten ◀ ▶ schalten Sie durch die Hauptmenüs.
- ➔ Wenn Sie das Setup-Menü verlassen möchten, drücken die SETUP-Taste (31).



## Die SYSTEM-Einstellungen

### TV-System

Hier können Sie zwischen PAL und NTSC umschalten.

- ➔ Wählen Sie TV Modell mit den Cursortasten aus.
- ➔ Wechseln Sie in das Untermenü.
- ➔ Wählen Sie PAL für den europäischen Raum. Bestätigen Sie mit **OK** ▶ **II** (35).

### Bildschirmschoner

Der Bildschirmschoner dient dem Schutz des Bildschirms. Er wird nach ca. 5 Minuten automatisch aktiviert, wenn sich das Gerät im Stopp-Modus befindet, oder wenn sich das Bild mehr als eine Minute nicht verändert.

- ➔ Wählen Sie das Menü BILSCHIRMSCHONER.

Wählen Sie mit den Cursortasten zwischen „Ein“ bzw. „Aus“, wenn Sie diese Funktion nicht wünschen.

### TV-Typ

Hier können Sie die Darstellung bei unterschiedlichem Video-Ausgangsmaterial der Bildschirmgröße anpassen.

Passen Sie diese Einstellungen auch bei der Wiedergabe über einen extern angeschlossenen TV an.

Wählen Sie zwischen folgenden Einstellungen:

#### **4:3/PS**

Der linke und rechte Rand wird abgeschnitten, nur die Bildmitte von Filmen im 16:9 Format wird angezeigt.

#### **4:3/LB**

Oben und unten werden schwarze Balken angezeigt (= Letterbox). Das Bild wird etwas kleiner dargestellt.

#### **16:9**

DVDs werden im Format 16:9 gezeigt.

### Passwort

Das Passwort kann von Ihnen definiert werden. Gehen Sie wie folgt vor:

- Wechseln Sie in das Untermenü Passwort.
- Geben Sie den Zifferntasten Ihren vierstelligen Code ein und drücken Sie **OK** ▶ **II** (35).

Werkseitig ist die Nummer „0 0 0 0“ vergeben.

Das Schloss-Symbol öffnet sich.

- Geben Sie nun den neuen vierstelligen Code ein und drücken Sie **OK** ▶ **II** (35).

Das Schloss-Symbol schließt sich, damit ist das neue Passwort gespeichert.

### Hinweis:

Falls Sie Ihr eigenes Passwort vergessen sollten, können Sie mit dem Supervisor-Passwort „8 2 0 0“ das System entsperren.

### Die Kindersicherung (Klassifikation)

Sollte eine DVD mit einem solchem Schutz ausgestattet sein, können Sie hier den Grad (Level) der Kindersicherung einstellen.

Dazu müssen Sie eine Änderung mit einem eigenen Passwort bestätigen. Level 1 ist uneingeschränkt für Kinder geeignet und Level 8 ist nur für Erwachsene geeignet.

### Übersicht Kindersicherung

Einstellung	Bedeutung*
1 Kind.Sicher	Für Kinder uneingeschränkt geeignet.
2 G	Für Kinder unter Aufsicht geeignet.
3 PG	Für Kinder unter Aufsicht von Erwachsenen geeignet.
4 PG 13	Für Kinder bis 13 Jahre unter Aufsicht von Erwachsenen geeignet.
5 PGR	Für Jugendliche bis 17 Jahre unter Aufsicht von Erwachsenen wird empfohlen.
6 R	Für Jugendliche bis 17 Jahre; Aufsicht durch Erwachsene wird dringend empfohlen.
7 NC 17	Für Jugendliche über 17 Jahren
8 Erwachsener	Nur für Erwachsene

- ➔ Geben Sie zuerst das Passwort ein.
- ➔ Wählen Sie die gewünschte Einstellung der Kindersicherung.
- ➔ Drücken Sie anschließend **OK ▶ II** (35).

\* Wir weisen ausdrücklich darauf hin, dass die Bedeutung/Definition der einzelnen Grade (Level) lediglich eine Empfehlung des Herstellers darstellt. Die Vorschläge erheben nicht den Anspruch uneingeschränkter Gültigkeit.

#### **Hinweis:**

Falls Sie das Passwort falsch eingegeben haben, können Sie die Klassifikation nicht ändern. Wiederholen Sie Ihre Eingabe.

### **Auf Werkseinstellungen zurücksetzen**

Hier können Sie das Gerät auf die werkseitigen Einstellungen zurücksetzen.

- ➔ Wählen Sie das Untermenü **Werkseinstellung** mit den Cursortasten aus.
- ➔ Wählen Sie **Reset** und drücken Sie **OK ▶ II** (35).
- ➔ Das Gerät ist nun in den Auslieferungszustand zurückgesetzt.

## **Sprache Setup**

### **OSD Sprache**

Bei diesem Menüpunkt können Sie zwischen den Sprachen Englisch, Französisch, Deutsch und Italienisch für die Menüs des Geräts wählen.

- ➔ Wählen Sie in dem Menü die gewünschte Sprache und bestätigen Sie mit **OK ▶ II** (35). Sämtliche Texte sind jetzt in der gewählten Sprache eingeblendet.

### **Die Sprache für das Audio-Menü**

Mit dieser Funktion stellen Sie die Sprache für das Audio-Menü ein.

### **Die Sprache für die Untertitel**

Mit dieser Funktion stellen Sie die diversen Sprachen für das Untertitel-Menü ein. Sie können auch die Untertitel ausschalten, wählen Sie dazu die Einstellung „Aus“.

### **Die Sprache für das Disk-Menü**

Mit dieser Funktion stellen Sie die Sprache für das DVD-Menü ein.

## Videoeinstellung

Hier können Sie die Bilddarstellung wie Helligkeit, Kontrast, Farbton, Sättigung verändern.

- Wählen Sie mit **▲**, **▼** die Einstellungen aus und drücken Sie **OK ▶ ||** (35).
- Verändern Sie die Einstellung mit den Cursortasten **◀ ▶** und bestätigen Sie mit **OK ▶ ||** (35).

## Die Audio-Einstellungen

### Downmix (Abwärtsmischen)

Hier können Sie die Tonwiedergabe einstellen. Die Funktion ermöglicht die Stereo-Wiedergabe von mehrkanaligen Audiosignalen (Dolby Digital 5.1).

- Wählen Sie das Untermenü mit den Cursortasten aus.  
„LT RT“ ermöglicht einen Raumklang mit zwei Lautsprechern, „STEREO TON“ gibt einen herkömmlichen Stereoton wieder.
- Wählen Sie zwischen „LT RT“ und „STEREO TON“ aus.
- Bestätigen Sie Ihre Eingabe mit **OK ▶ ||** (35).

## Wie Sie das Gerät bedienen

Wenn Funktionen bei einem Medium nicht zur Verfügung stehen, wird Ihnen beim Druck auf die entsprechende Taste das „⊗“-Symbol angezeigt.

### Wie Sie eine Disk einlegen und wiedergeben

- Schwenken Sie das Display (1) nach oben.
- Öffnen Sie das Diskfach (13) mit OPEN (12).

Auf dem Bildschirm wird „Offen“ angezeigt.

- Legen Sie eine Disk mit der beschrifteten Seite nach oben in das Disk-Fach und drücken Sie die Disk auf die Arretierstifte. Die Disk muss fest auf dem Teller liegen. Schließen Sie das Disk-Fach.

Auf dem Bildschirm wird „LESEN ...“ angezeigt. Wenn Sie keine Disks einlegen und Sie schließen das Disk-Fach, zeigt der Bildschirm „Keine Disk“ an.

Bei einer DVD wird anschließend „DVD“ am Bildschirm angezeigt.

- Wenn das Menü einer DVD auf dem TV-Schirm angezeigt wird, wählen Sie mit den Cursortasten ◀ ▶ ▲ ▼ den gewünschten Menü-Punkt aus.
- Drücken Sie dann die Taste ▶ || **OK** (35).

Die Wiedergabe des gewählten Menü-Punktes wird gestartet.

#### Hinweis:

Die Möglichkeit MP3-CDs wiederzugeben hängt von der Qualität der Disk, der Bitrate, der Einhaltung des jeweiligen Standards und der Verzeichnisstruktur auf der CD ab. Es kann in Einzelfällen vorkommen, dass der DVD-Player diese Dateien nicht wiedergeben kann. Überprüfen Sie in diesem Falle die Einstellung Ihres Brennprogramms auf dem Computer, ändern Sie die Verzeichnisstruktur auf der CD oder verwenden Sie einen anderen CD-Rohling.

**Haben Sie die Disk falsch eingelegt bzw. ist die Disk beschädigt, erscheint die Meldung „Keine Disk“.**

### Wie Sie eine Audio-CD wiedergeben

- ➔ Legen Sie eine CD in das Disk-Fach ein und schließen Sie diese.

Das Gerät liest die CD und zeigt die entsprechende Information auf dem Bildschirm an. Der erste Titel wird automatisch wiedergegeben.

- ➔ Geben Sie die Titelnummer mit den Zifferntasten (27) ein.
- ➔ Bei Titelnummern >10 (z.B. Titel 15) drücken Sie zuerst die Zifferntaste 1 und dann die Zifferntaste 5.

### Wie Sie eine MP3-CD wiedergeben

Der DVD-Player kann bei MP3-CDs bis zu 999 Dateien ansprechen und wiedergeben. Die Dateien werden in alphanumerischer Reihenfolge wiedergegeben.

#### Auswahl des Titels über den Dateimanager

- ➔ Nach dem Einlesen der CD erscheint der Dateimanager, s. S. 36.
- ➔ Markieren Sie das Album mit den Cursortasten ▲ ▼ . Drücken Sie ▶ || **OK** (35). Das Album wird geöffnet.
- ➔ Wählen Sie mit den Cursortasten ▲ ▼ einen Titel aus und drücken Sie ▶ || **OK** (35). Der Titel wird abgespielt.

- ➔ Um wieder zum Root-Verzeichnis zu gelangen, wählen Sie mit den Cursortasten ▲ ▼ das Ordnersymbol und drücken Sie ▶ || **OK** (35). Alternativ können Sie die Taste ◀ drücken.

### Wie Sie die Wiedergabe unterbrechen (Resume)

- ➔ Drücken Sie die ■ -Taste (4, 34), um die Wiedergabe anzuhalten.

Die Wiedergabe wird unterbrochen. Bei DVDs wird der Hinweis „RESTARTEN“ auf dem Bildschirm angezeigt.

- ➔ Drücken Sie ▶ || **OK** (35) und die Wiedergabe wird an der Stelle fortgesetzt.
- ➔ Drücken Sie die ■ -Taste (4, 34) zweimal hintereinander, um die Wiedergabe vollständig anzuhalten.

**Hinweis:** Bei einigen Disks können Sie die erneute Wiedergabe der DVD/CD (Resume-Play) nicht ausführen. Wenn Sie ein „⊙“-Symbol auf dem Bildschirm sehen, wird diese Funktion nicht unterstützt.

## Wie Sie die Funktion Kapitalsprung/Suchfunktionen verwenden

### Kapitalsprung (⏪, ⏩)

- Drücken Sie die Taste PREV oder NEXT (11, 9) bzw. ⏪ oder ⏩-Taste (24, 25), um zum vorhergehenden bzw. folgenden Kapitel (DVD) oder Titel (CD/MP3-CD) zu springen.

### Suchlauf (⏪, ⏩)

Mit diesen Tasten können Sie den Suchlauf vor- bzw. rückwärts mit unterschiedlichen Geschwindigkeiten (2x, 4x, 8x, 20x) betätigen.

- Drücken Sie NEXT bzw. ⏩ (9, 25) (oder PREV bzw. ⏪ (11, 24) und halten Sie die Taste gedrückt. Der Vorlauf beginnt, die Geschwindigkeit wird eingeblendet.
- Durch längeres Drücken erhöht sich jeweils die Wiedergabegeschwindigkeit.
- Drücken Sie die ▶ II (35) um die Wiedergabe mit einfacher Geschwindigkeit fortzusetzen.

## Zeitlupe (SLOW)

DVD

Mit diesen Tasten können Sie den langsamen Vorlauf (SLOW) mit verschiedenen Geschwindigkeiten wählen.

- Drücken Sie die SLOW-Taste (40) und halten Sie diese gedrückt, der langsame Vorlauf beginnt.
- Halten Sie die Taste gedrückt, bis die Zeitlupe mit der gewünschten Geschwindigkeit (1/2, 1/3, 1/4...) ausgeführt wird.
- Drücken Sie ▶ II (35), um die Wiedergabe mit der normalen Geschwindigkeit fortzusetzen.

## Pause

DVD/CD/MP3-CD

- Drücken Sie die ▶ II -Taste (35), um die Wiedergabe zu unterbrechen.
- Drücken Sie die ▶ II -Taste (35), um die Wiedergabe fortzusetzen.

## **SEARCH: Suchen DVD**

Sie können hier die Titel- oder Kapitelnummer bzw. die Zeitposition suchen und direkt anwählen.

- ➔ Drücken Sie die Taste SEARCH (38) wiederholt, um zwischen den Einstellungen zu wechseln.
- ➔ Tragen Sie die Titel-/Kapitelnummer oder die Zeitposition, die Sie direkt anwählen möchten, mit den Zifferntasten ein.
- ➔ Nach der Eingabe startet die Wiedergabe von der gewählten Position, sonst drücken Sie die ▶ II -Taste (35).

## **MP3 und Musik-CD (CDDA)**

Sie können einen Titel oder die Zeitposition direkt anwählen.

- ➔ Drücken Sie die Taste SEARCH (38) wiederholt.
- ➔ Tragen Sie Titelnummer oder die Zeitposition mit den Zifferntasten ein.
- ➔ Nach der Eingabe startet die Wiedergabe von der gewählten Position, sonst drücken Sie die ▶ II -Taste (35).

## **Wie Sie die Stummschaltung (Mute) verwenden**

- ➔ Drücken Sie während der Wiedergabe die MUTE-Taste (30).

Die Tonwiedergabe wird stumm geschaltet. Auf dem Bildschirm wird „Stumm“ eingeblendet.

- ➔ Wenn Sie die Tonwiedergabe wieder einschalten möchten, drücken die MUTE-Taste (30) erneut.

## **Wie Sie die Wiederholfunktion verwenden**

Sie können zwischen verschiedenen Wiederholfunktionen wählen. Die verfügbaren Varianten sind jedoch vom Typ der Disk abhängig:

- DVD: Kapitel, Titel, Alle, AUS, A-B Titelabschnitt.
- Musik-CD, MP3-CD: alle Titel, einzelne Titel, Ordner (bei MP3-CDs).

## **Titel/Kapitel/A-B wiederholen (DVD)**

- ➔ Drücken Sie die Taste REPEAT (39) wiederholt, um durch die einzelnen Funktionen zu schalten.



## Wiederholfunktion der Musik-CD/MP3-CD

- ➔ Falls Sie die Wiederholfunktion ausführen möchten, wählen Sie zunächst den gewünschten Titel mit PREV oder NEXT (11, 9) bzw. ◀◀ oder ▶▶-Taste (24, 25) aus.
- ➔ Drücken Sie wiederholt REPEAT (37), um durch die einzelnen Funktionen zu schalten.

## Wie Sie die programmierte Wiedergabe anwenden

**Hinweis:** Nur bei DVD und Audio-CD möglich.

- ➔ Drücken Sie nach dem Einlegen oder während der Wiedergabe der Disk die Taste PROGRAM (28).

Das Menü zur Programmierung wird auf dem Bildschirm angezeigt.

PROG			
1 _ _ _ _	5 _ _ _ _	9 _ _ _ _	13 _ _ _ _
2 _ _ _ _	6 _ _ _ _	10 _ _ _ _	14 _ _ _ _
3 _ _ _ _	7 _ _ _ _	11 _ _ _ _	15 _ _ _ _
4 _ _ _ _	8 _ _ _ _	12 _ _ _ _	16 _ _ _ _
PLAY		LÖSCHEN	

- ➔ Geben Sie den gewünschten Titel bzw. das Kapitel der DVD mit den Zifferntasten ein. Mit den Pfeiltasten (26) navigieren Sie zwischen Titel bzw. Kapitel.
- ➔ Der Programmplatz 1 ist z.B. als T2 C2 gespeichert. Mit den Pfeiltasten (26) navigieren Sie zwischen den Programmplätzen.
- ➔ Wiederholen Sie diese Eingabe mehrfach, bis alle von Ihnen gewünschten Titel bzw. Kapitel eingespeichert sind. Max. 16 können gespeichert werden.
- ➔ Wenn Sie die Programmierung starten möchten, markieren Sie „PLAY“ und drücken Sie ▶ || (35).
- ➔ Zum Löschen der letzten Eingabe markieren Sie den Speicherplatz und wiederholen Sie die Eingabe.
- ➔ Zum Löschen der gesamten Programmierung wählen Sie „LÖSCHEN“ und drücken Sie ▶ || (35).
- ➔ Drücken Sie ▶ || (35), um die Wiedergabe zu beginnen.

Die programmierten Titel werden jetzt nacheinander abgespielt. Im Display erscheint PRG SPIELEN.

- ➔ Drücken Sie während der Wiedergabe ■ (34), um die Wiedergabe im Programmier-Modus zu beenden.

## Wie Sie die interaktiven Funktionstasten bedienen

### Untertitel (DVD)

Auf einer DVD können Untertitel aus verschiedenen Sprachen eingespeichert sein. Sie können unabhängig von der Grundeinstellung im SETUP-Menü eine andere Sprache für die Untertitel auswählen. Diese Möglichkeit muss aber auf der jeweiligen DVD verfügbar sein.

- ➔ Drücken Sie während der Wiedergabe mehrmals die Taste SUBTITLE (36), bis die gewünschte Untertitel-Einstellung angezeigt wird.

### Title-Menü

- ➔ Drücken Sie die Taste TITLE (23).

Auf dem Bildschirm wird das Title-Menü angezeigt.

- ➔ Wählen Sie den gewünschten Titel mit den Cursor-tasten (26) aus.
- ➔ Bestätigen Sie Ihre Eingabe mit **OK** (35).

### Audio (DVD)

Einige Disks sind mit verschiedenen Tonformaten aufgezeichnet. Sie können während der Wiedergabe zwischen den verschiedenen Tonformaten wählen.

- ➔ Drücken so oft auf die Taste AUDIO (37), bis die gewünschte Auswahl angezeigt wird.

### Audio Mode (Audio- und MP3-CD)

Bei Audio- und MP3-CDs können Sie während der Wiedergabe zwischen den Einstellungen „links“, „rechts“, „Mix“ und „Stereo“ für die Audiokanäle wählen.

- ➔ Drücken so oft auf die Taste AUDIO (37), bis die gewünschte Auswahl angezeigt wird.

## Vergrößern (Zoom)

- Um einen Bildausschnitt zu vergrößern, drücken Sie die Taste ZOOM (40) während der Wiedergabe.
- Wählen Sie den Bildausschnitt mit den Cursortasten (26) aus.
- Drücken Sie mehrmals ZOOM (40), bis die gewünschte Vergrößerung eingestellt ist. (2x, 3x, ...).
- Wenn Sie diese Funktion beenden möchten, drücken Sie mehrfach ZOOM (40), bis das normale Bild auf dem Bildschirm angezeigt wird.

## Angle (Kamera-Blickwinkel)

Einige DVDs enthalten Szenen, die bereits bei der Produktion aus verschiedenen Kamerablickwinkeln aufgenommen wurden.

- Drücken Sie während der Wiedergabe einer solchen Disk die Taste ANGLE (28) und halten Sie die Taste gedrückt, um die Anzahl der verfügbaren Kamera-Blickwinkel anzuzeigen.
- Drücken Sie ANGLE (28) erneut und halten Sie die Taste gedrückt, um zum nächsten Kamerablickwinkel zu wechseln.

## OSD Information

Drücken Sie die Taste DISPLAY (33), um Informationen zu der gespielten Disk zu erhalten.

Diese Informationen sind von Disk zu Disk unterschiedlich und können z.B. folgende Informationen enthalten:

- Titel, Kapitel, Spieldauer, Restspielzeit
- Audio-/Untertitелеinstellungen.

## Wie Sie das Gerät über den Dateimanager bedienen

- ➔ Wählen Sie in der Format-Auswahl, ob Sie Musik, Bild oder Video wiedergeben möchten und bestätigen Sie mit **OK** (35):



Bei MP3-, MPEG4-, JPEG-Formaten können Funktionen über das Dialogfenster des Dateimanagers bedient werden.



Aktuelle Titelinformationen (Titelnummer, Spielzeit, Titelname) sowie der Status werden links angezeigt.

- Die Verzeichnisstruktur der Disk wird rechts angezeigt. Die Informationen zu Interpret, Album sowie die Titel erscheinen rechts.
- Bei JPEG-Wiedergabe erfolgt in dem Fenster die Vorschau.
- Der Scrollbalken rechts dient der Übersicht.
- In der Fußzeile unten werden die Funktionen zur Navigation eingeblendet.
- ▲▼: Auswählen
- ◀▶: Sprung nach oben unten (scrollen)
- **TITLE**: Zurück zur Format-Auswahl
- **OK**: Play
- : Ordnersymbol

## Allgemeine Navigation

- ➔ Drücken Sie **TITLE**, um zurück zur Auswahl Musik, Bild, Video zu gelangen.
- ➔ Drücken Sie **OK** ▶ II (35), um die Wiedergabe zu starten.
- ➔ Mit den Cursortasten ◀ ▶ ▲ ▼ können Sie in den Verzeichnissen navigieren.

## Wiedergabe eines Titels

- Wählen Sie den gewünschten Titel mit ▲ ▼ und drücken Sie anschließend **OK ▶ II** (35).

## MP3 Steuerungen

### Wiedergabe des Titels eines Verzeichnisses.

- Drücken Sie ▲ ▼ , um den Interpreten (Ordner) auszuwählen, und anschließend **OK ▶ II** (35), um auf die Alben (Unterordner) zuzugreifen.
- Anmerkung: Falls z.B. mehrere Alben vorhanden sind, wählen Sie das gewünschte Album aus und öffnen Sie dieses ebenfalls mit **OK ▶ II** (35).
- Drücken Sie ▲ ▼ , um den gewünschten Titel des Albums auszuwählen, und drücken Sie anschließend **OK ▶ II** (35), um die Wiedergabe zu starten. Der DVD Player gibt alle Titel des Albums wieder, bevor er automatisch anhält.

## Andere Funktionen

Während der Wiedergabe können die Funktionen Audiomodus, Pause, Vorheriger / Nächster Titel und Vorwärts / Rückwärts verwendet werden.

- Gehen Sie genauso vor wie bei der Disk-Wiedergabe.

## Rückkehr zur Verzeichnisstruktur

Markieren Sie das Ordnersymbol und bestätigen Sie mit **OK ▶ II** (35), um in der Verzeichnisstruktur das übergeordnete Verzeichnis zu öffnen.

## Wie Sie das Gerät bei JPEG-Wiedergabe bedienen

### Wiedergabe

Es erscheint die Format-Auswahl siehe S. 36. Wählen Sie



„“ und bestätigen Sie mit **OK** ▶ **II** (35).

Der Dateimanager öffnet sich, siehe S. 36.

- Wählen Sie ein Bild mit ▲ ▼ und drücken Sie **OK** ▶ **II** (35), um das Bild anzuzeigen. Die Diashow startet.
- Drücken Sie **ZOOM** (40), um das Bild zu vergrößern und ◀ ▶ ▲ ▼, um im vergrößerten Bild zu navigieren. Wiederholtes Drücken von **ZOOM** (40) schaltet durch die Vergrößerungsstufen.
- Drücken Sie **REPEAT** (39), um den Wiedergabemodus zu wählen.

### Pause

- Drücken Sie **OK** ▶ **II** (35), um die Wiedergabe anzuhalten.
- Drücken Sie **OK** ▶ **II** (35), um die Wiedergabe fortzusetzen.

### Nächstes/Vorheriges

Sie können zum nächsten Bild springen, indem Sie ▶▶ drücken. Um zum vorigen zu springen, drücken Sie ◀◀.

### Drehen

Sie können angezeigte Bilder drehen und kippen:

- Während der Wiedergabe oder Pause drücken Sie ◀ ▶ ▲ ▼, um das Bild zu drehen oder zu kippen.

### Bildübergänge einstellen

Sie können verschiedene Bildübergänge einstellen:

- Drücken Sie während der Wiedergabe die Taste **PROGRAM** (28), um den Bildübergang einzustellen.

## Wie Sie die USB-Funktion, Speicherkarte SD/MMC bedienen

### Hinweis:

Aufgrund der Vielzahl verschiedener Modelle an MP3 Flash Player, USB-Sticks sowie Memory-Cards kann nicht garantiert werden, dass jedes Modell unterstützt wird.

Es werden Geräte der USB Version 1.0 und 2.0 unterstützt.

### Speichermedium einsetzen

- Gerät einschalten.
- USB-Stick bzw. MP3-Player in den USB-Anschluss (14) bzw. Speicherkarte in den SD/MMC Speicherkartenschacht (18) einsetzen.

### Hinweis:

Schieben die Karte mit der Beschriftung nach oben in den Speicherkartenschacht SD/MMC (18) soweit hinein, bis diese einrastet.

### Vorsicht!

Wenn die Speicherkarte falsch herum in den Kartenschacht eingesteckt wird, kann die Karte vom Kartenschacht nicht erkannt werden. Die Karte oder die darauf befindlichen Daten können beschädigt werden.

- Mit der Taste STOP DVD USB CARD (34) die gewünschte Quelle Disk, USB bzw. SD/MMC wählen. Dazu die Taste drücken und gedrückt halten.

Es erscheint folgende Auswahl:

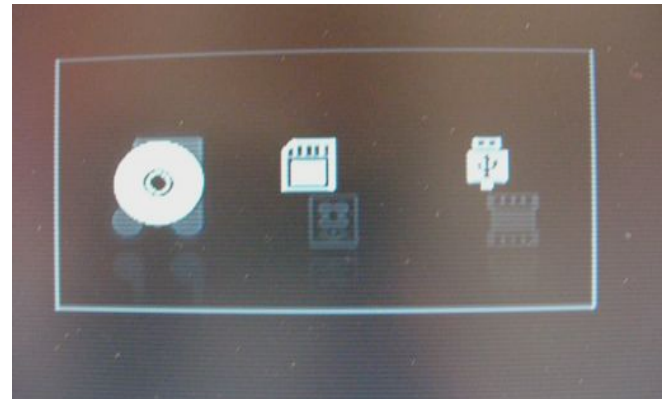

Disk

Karte

USB

- Mit den Tasten ◀ ▶ wählen Sie die gewünschte Quelle und bestätigen mit **OK ▶ II** (35).
- Das Medium wird eingelesen.
- Warten Sie mit der Bedienung, bis der Inhalt komplett eingelesen wurde, um sicherzustellen, dass alle benötigten Informationen vom Speichermedium gelesen wurden.
- Die Format-Auswahl, siehe S. 36 erscheint. Bestätigen Sie Musik, Foto bzw. Video.
- Der Dateimanager erscheint.

### Speichermedium entnehmen

#### Memory-Card (SD, MMC)

- Entnehmen Sie die Karte wieder, indem Sie sie hineindrücken bis diese hörbar ausrastet und ziehen Sie sie dann heraus.

#### USB-Stick, MP3-Player

- Entfernen Sie den USB-Stick oder MP3 Flash Player einfach durch Abziehen.

### Wiedergabe von USB, Speicherkarte

Der Dateimanager wird eingeblendet. Die Wiedergabe von Musik startet automatisch.

Die Wiedergabe erfolgt im Wesentlichen wie unter „Gerät bedienen“ beschrieben.

- Mit der Taste DISPLAY (33) können Sie Informationen einblenden wie z.B. Titelnummer, Wiederholfunktionen, Spielzeit.

### Zur Disk-Wiedergabe zurückkehren

- Taste STOP (34) drücken und gedrückt halten, mit den Pfeiltasten ◀ ▶ die gewünschte Quelle **Disk** wählen und mit **OK ▶ II** (35) bestätigen.



## Wie Sie das Gerät reinigen

### Wie Sie den DVD-Player reinigen

#### **Stromschlag!**

Um die Gefahr eines elektrischen Schlags zu vermeiden, dürfen Sie das Gerät nicht mit einem nassen Tuch oder unter fließendem Wasser reinigen. Netzstecker vor Reinigung ziehen!

Verwenden Sie zum Reinigen des Gehäuses nur ein weiches, mit Wasser angefeuchtetes Tuch. Sie dürfen keine Scheuerschwämme, Scheuerpulver und Lösungsmittel wie Alkohol oder Benzin verwenden.

#### **Laserabtaster:**

Eine verschmutzte Linse kann Betriebsstörungen verursachen und dazu führen, dass Disks nicht gelesen werden können. Reinigen Sie die Linse mit einem handelsüblichen Blasebalg für Fotoapparate usw. Berühren Sie den Mechanismus nicht. Verwenden Sie keine Linsen- oder Disk-Reinigungsprodukte.

#### **Display:**

- Displayoberfläche nicht Temperaturen über + 80 °C und unter – 40 °C aussetzen!
- Gerät vor hoher Luftfeuchtigkeit schützen.

- Nicht mit einem Kugelschreiber oder Filzstift auf die Displayoberfläche schreiben!
- Display nur mit einem weichen Baumwolltuch reinigen.
- Baumwolltuch gegebenenfalls mit geringen Mengen nicht-alkalischer, verdünnter Seifenlauge auf Wasser- oder Alkoholbasis verwenden.

#### **Keine der folgenden Substanzen verwenden:**

Salzwasser, Insektenvernichtungsmittel, chlor- oder säurehaltige Lösungsmittel (Salmiak), Scheuerpulver.

- ➔ Mit dem Baumwolltuch sanft über die Oberfläche reiben, bis diese vollständig trocken ist.

### Wie Sie Disks handhaben

- Halten Sie die Disk immer an ihren Rändern fest.
- Vermeiden Sie Fingerabdrücke, Schmutz und Kratzer. Diese können Störungen und Sprünge bei der Wiedergabe verursachen.
- Schreiben Sie nicht auf die Disks.
- Benutzen Sie weder Reinigungsspray noch Lösungsmittel.
- Lassen Sie die Disk nicht fallen und biegen Sie diese nicht.
- Legen Sie gleichzeitig nur eine Disk in das Laufwerk.
- Schließen Sie das Laufwerk nur, wenn die Disk richtig in das Disk-Fach eingelegt ist.
- Bewahren Sie Disks immer einzeln in ihrer Hülle auf.

## Wie Sie Disks reinigen können

- Wischen Sie die Disk mit einem weichen, mit Wasser befeuchteten Tuch ab.
- Wischen Sie vom Mittelpunkt zum Rand der Disk.



Kreisende Bewegungen beim Reinigen verursachen Kratzer. Diese können zu Fehlern bei der Wiedergabe führen.

## Wie Sie Fehler beseitigen können

Wenn das Gerät nicht wie vorgesehen funktioniert, überprüfen Sie es anhand der folgenden Tabelle.

In manchen Fällen ist die Störung auf eine andere Komponente zurückzuführen. Überprüfen Sie daher bei einer Störung auch die angeschlossenen Komponenten oder andere elektrische Geräte.

Wenn Sie die Störung auch nach den beschriebenen Überprüfungen nicht beheben können, nehmen Sie bitte Kontakt mit dem Hersteller auf.

## Die Fernbedienung funktioniert nicht

Symptom	Mögliche Ursache/Abhilfe
Keine Fernbedienung möglich	<p>Die Fernbedienung befindet sich zu weit vom Gerät entfernt. Die maximale Entfernung darf sechs Meter betragen. Gehen Sie mit der Fernbedienung näher an das Gerät.</p> <p>Der Winkel zum IR-Sensor ist zu groß. Der Winkel darf höchstens 30° betragen. Halten Sie die Fernbedienung so vor das Gerät, dass der Winkel kleiner ist als 30°.</p> <p>Die Batterien sind erschöpft. Ersetzen Sie die Batterien durch neue.</p>

## Probleme mit der Wiedergabe

Symptom	Mögliche Ursache/Abhilfe
Das Disk-Fach öffnet sich nach dem Schließen selbstständig.	Disk ist verschmutzt oder verzogen. Reinigen Sie die Disk wie im Kapitel „Wie Sie Disks reinigen können“ beschrieben bzw. ersetzen Sie die Disk durch eine fehlerfreie.
Keine Wiedergabe möglich	Sie haben die Disk nicht korrekt in das Disk-Fach gelegt. Legen Sie die Disk richtig ein.  Der Länder-Code stimmt nicht mit diesem Gerät überein. Spielen Sie nur Disks mit dem Ländercode „2“ ab.  Sie haben die Disk falsch herum eingelegt. Legen Sie die Disk mit der beschrifteten Seite nach oben in das Disk-Fach.
Keine Wiedergabe von MP3- CDs möglich	Überprüfen Sie die Einstellung Ihres Brennprogramms auf dem Computer, ändern Sie die Verzeichnisstruktur auf der CD oder verwenden Sie einen anderen CD-Rohling für den Brennvorgang.

## Probleme mit der USB, SD/MMC-Wiedergabe

Symptom	Mögliche Ursache/Abhilfe
Keine Wiedergabe möglich.	Das Gerät befindet sich nicht im USB/SD/MMC-Modus. Drücken Sie die Taste STOP ■ und halten Sie sie gedrückt. Überprüfen Sie, ob Video-, Bild-/Sounddateien auf dem USB-/Speicherstick sind. Ggf. Speicherstick entfernen, neu formatieren, Daten speichern und wieder einstecken. Evtl. anderes Bildformat testen. Evtl. anderes Videoformat testen.  Hinweis: Es können nicht alle Videoformate wiedergegeben werden!

## Probleme mit dem Gerät

Symptom	Mögliche Ursache/Abhilfe
Gerät lässt sich nicht einschalten.	Das Gerät wird nicht mit Strom versorgt. Schließen Sie das Netzkabel richtig an die Netzsteckdose an. Laden Sie den Akku auf.

## Probleme bei der Bildwiedergabe

Symptom	Mögliche Ursache/Abhilfe
Das Sperrsymbol (⊘) wird am Bildschirm angezeigt.	Die gewählte Funktion ist bei der Disk nicht möglich. Der Bedienungsschritt ist bei diesem Gerät nicht möglich.
Kein Bild, bzw. Bild zu dunkel.	Die Einstellwerte für das TV-Gerät sind falsch. Überprüfen Sie die Anschlüsse.
Die Abbildung ist verzerrt, bzw. passt nicht zum Bildschirmformat	Die Einstellung im Setup für das Bildseitenverhältnis ist falsch. Stellen Sie das richtige Bildformat ein.
Bei Aufnahmen von einem DVD-Rekorder treten Bildstörungen auf.	Dieses Gerät besitzt einen Kopierschutz. Bei Disks, die mit einem Kopierschutz versehen sind, verhindert dieses System eine störungsfreie Wiedergabe.

## Probleme bei der Tonwiedergabe

Symptom	Mögliche Ursache/Abhilfe
Kein Audiosignal oder Verzerrungen	Die Disk ist verschmutzt. Reinigen Sie die Disk wie im Kapitel „Wie sie die Disk reinigen können“ beschrieben. Die Anschlussstecker sind nicht fest genug in die Buchsen eingeschoben, oder sind falsch angeschlossen. Schließen sie die Stecker richtig an. Der Anschlussstecker oder die Buchse ist verschmutzt. Reinigen Sie diese. Das Gerät wurde in den „Pause“-Modus geschaltet. Drücken Sie die Taste ► II . Falsche Bedienung des Stereo-Verstärkers. Überprüfen Sie den Eingangswahlschalter.

## Begriffe zum Nachschlagen

### Kapitel-Nummer

Diese Nummern sind auf der DVD hinterlegt. Ein Film ist in Abschnitte unterteilt, die jeweils eine Nummer tragen. Mit diesen Nummern können Sie Abschnitte oder Szenen schnell anwählen.

### Kindersicherung

Diese Funktion wurde von Eltern vorgeschlagen. Die Beschränkungen sind in den Disk-Daten enthalten, sie ermöglichen Ihnen ein Sperren von Filmen, die nicht für Kinder geeignet sind.

### Regionale Sperr-Codes (Regional Code)

DVD-Player und DVDs enthalten regionale Sperr-Codes für jedes Verkaufsgebiet. Wenn der Regional-Code eines DVD-Players nicht mit dem Regional-Code der DVD übereinstimmt, ist keine Wiedergabe möglich.

### Untertitel

Untertitel sind beispielsweise auf dem Bildschirm erscheinende Dialogübersetzungen in einer anderen als der Originalsprache. Auf einer DVD können verschiedene Untertitelsprachen aufgenommen sein. Mit Hilfe der Untertitelfunktion können Sie die gewünschte Sprache wählen.

### Kamerablickwinkel

Einige DVDs enthalten Szenen, die gleichzeitig aus unterschiedlichen Blickwinkeln aufgenommen wurden. Bei solchen Disks können Sie die „Angle“-Taste benutzen, um die Szene aus unterschiedlichen Blickwinkeln zu betrachten. Disks, die eine solche Technik enthalten, werden „Multi-Angle-Disks“ genannt.

## Technische Daten

Abmessungen (Breite x Höhe x Tiefe):	208 mm x 38 mm x 167 mm
Gewicht Gerät:	0,75 kg
Spannungsversorgung:	Eingang AC 100V-240 V, 50/60 Hz, 0,5 A, Ausgang DC 9V, 1,0 A
Akku:	Lithium-Polymer-Akku, 1300 mAh, 7,4 V
Umgebungsbedingungen:	+5 °C bis +35 °C 5 % bis 90 % relative Luftfeuchte (nicht kondensierend)
Bildschirm:	TFT/LCD, 17,8 cm (7") 480 x 234 Pixel
Bildsystem:	PAL/NTSC
Regionalcode:	Region 2
Unterstützte Disks:	DVD – 12 cm und 8 cm Dmr. CD – 12 cm und 8 cm Dmr.
Disk-Typen:	CD, CD-R, CD-RW, DVD, DVD-R, DVD-RW, DVD+R, DVD+RW MP3-CD, MPEG4-CD, JPEG-CD
Video-Ausgang:	Composite: 1 Kanal : 1,0 Vp-p (75 Ohm Last)
Laser:	Klasse1

## DVD-Player Spezifikationen

Dieses Produkt beinhaltet urheberrechtlich geschützte Technologien. Diese sind durch verschiedene U.S. Patente und weitere intellektuelle Eigentumsrechte von Macrovision Corporation und anderen Rechteinhabern geschützt. Die Anwendung dieser urheberrechtlich geschützten Technologien bedarf der Genehmigung der Macrovision Corporation. Diese bezieht sich, ohne anders lautende Genehmigung der Macrovision Corporation, ausschließlich auf die private und anderweitig begrenzte Nutzung. Eine Rekonstruktion der Technik sowie Demontage ist untersagt.

Dieses Produkt entspricht

- Niederspannungsrichtlinie (2006/95/EC, 1275/2008/CE),
- der EMV-Richtlinie (2004/108/EC) und der
- CE-Kennzeichenrichtlinie).



Regional Code

## Wie Sie den Hersteller erreichen

DGC GmbH  
Graf-Zeppelin-Straße 7  
D-86899 Landsberg

## Entsorgungshinweise

### Entsorgung der Verpackung

Ihr neues Gerät wurde auf dem Weg zu Ihnen durch die Verpackung geschützt. Alle eingesetzten Materialien sind umweltverträglich und wieder verwertbar. Bitte helfen Sie mit und entsorgen Sie die Verpackung umweltgerecht. Über aktuelle Entsorgungswege informieren Sie sich bei Ihrem Händler oder über Ihre kommunale Entsorgungseinrichtung.

### **Erstickungsgefahr!**

Verpackung und deren Teile nicht Kindern überlassen.

Erstickungsgefahr durch Folien und andere Verpackungsmaterialien.

## Entsorgung des Gerätes

Altgeräte sind kein wertloser Abfall. Durch umweltgerechte Entsorgung können wertvolle Rohstoffe wieder gewonnen werden. Erkundigen Sie sich in Ihrer Stadt- oder Gemeindeverwaltung nach Möglichkeiten einer umwelt- und sachgerechten Entsorgung des Gerätes. Vor der Entsorgung des Gerätes sollten die Batterien entfernt werden.



**Dieses Gerät ist entsprechend der Richtlinie 2002/96/EG über Elektro- und Elektronik-Altgeräte (WEEE) gekennzeichnet.**

**Dieses Produkt darf am Ende seiner Lebensdauer nicht über den normalen Haushaltsabfall entsorgt werden, sondern muss an einem Sammelpunkt für das Recycling von elektrischen und elektronischen Geräten abgegeben werden. Das Symbol auf dem Produkt, der Gebrauchsanleitung oder der Verpackung weist darauf hin. Die Werkstoffe sind gemäß ihrer Kennzeichnung wiederverwertbar. Mit der Wiederverwendung, der stofflichen Verwertung oder anderen Formen der Verwertung von Altgeräten leisten Sie einen wichtigen Beitrag zum Schutze unserer Umwelt.**

### **Lebensgefahr!**

Bei ausgedienten Geräten Netzstecker ziehen. Netzkabel durchtrennen und mit dem Stecker entfernen.



# DVD-P770

## Lecteur de DVD portatif



## Manuel d'utilisation





---

## Avant-propos

Ce manuel d'utilisation vous aide en vue d'une utilisation

- conforme aux prescriptions et
- sûre

de votre lecteur de DVD, appelé par la suite installation ou appareil.

## Groupe ciblé par ce manuel d'utilisation

Le manuel d'utilisation s'adresse à toute personne, qui

- installe,
- utilise,
- nettoie
- ou élimine l'appareil.



### Attention !

Retirez la protection pour le transport du compartiment de disque avant d'utiliser l'appareil pour la première fois.

## Caractéristiques de présentation de ce manuel d'utilisation

Divers éléments du manuel d'utilisation sont munis de caractéristiques de présentation définies. Ainsi, vous pourrez rapidement vous rendre compte s'il s'agit

de texte normal,

- d'énumérations ou
- d'étapes de manipulation.

Les noms des sociétés, des institutions ou des marques mentionnés sont des marques de fabrique ou des marques déposées des propriétaires correspondants.

## Table des matières

<b>Vue d'ensemble de l'appareil .....</b>	<b>5</b>	<b>Comment préparer l'appareil pour l'utilisation .....</b>	<b>18</b>
Télécommande .....	7	Utilisation du bloc d'alimentation .....	18
<b>Remarques concernant le maniement .....</b>	<b>8</b>	Utilisation de l'adaptateur pour allume-cigare .....	19
Consignes de sécurité .....	8	Montage de l'appareil dans un véhicule automobile .....	20
Maniement des piles .....	9	Comment utiliser un casque .....	21
Installation de l'appareil .....	10	<b>Utilisation des fonctions générales de l'appareil ....</b>	<b>22</b>
Utilisation dans une voiture: .....	11	Mise en marche et arrêt du lecteur de DVD .....	22
Mesures de précaution générales relatives aux appareils avec accumulateurs intégrés .....	12	Introduction des disques .....	22
<b>Description de l'appareil .....</b>	<b>13</b>	Comment retirer les disques .....	23
Volume de livraison .....	13	Comment régler le volume .....	23
Disques pouvant être utilisés .....	13	Extinction de l'écran .....	23
Caractéristiques particulières de l'appareil .....	14	<b>Configuration de l'appareil ("Setup") .....</b>	<b>24</b>
<b>Branchement du lecteur de DVD .....</b>	<b>15</b>	Navigation au sein du menu de configuration .....	24
Restitution de l'image et du son par l'intermédiaire d'un téléviseur .....	15	Les réglages SYSTEM .....	25
Restitution du son par l'intermédiaire d'un récepteur ....	16	Configuration langue .....	27
<b>Introduction des piles dans la télécommande .....</b>	<b>17</b>	Réglage vidéo .....	28
Utilisation de la télécommande .....	17	Les réglages audio .....	28
		<b>Comment utiliser l'appareil .....</b>	<b>29</b>
		Introduction et lecture d'un disque .....	29
		Utilisation de la fonction de coupure du son (Mute) .....	32
		Utilisation de la fonction de répétition .....	32
		Utilisation de la fonction de lecture programmée .....	33
		Utilisation des touches de fonction interactives .....	34

<b>Utilisation de l'appareil par le biais du gestionnaire de fichiers .....</b>	<b>36</b>
Navigation générale .....	36
Lecture d'un titre.....	37
Commandes MP3 .....	37
<b>Utilisation de l'appareil pour une lecture JPEG .....</b>	<b>38</b>
Lecture .....	38
<b>Comment utiliser la fonction USB et la carte mémoire SD/MMC.....</b>	<b>39</b>
Insertion du support de données.....	39
Lecture des clés USB et des cartes mémoire .....	40
Revenir à la lecture du disque.....	40

<b>Nettoyage de l'appareil.....</b>	<b>41</b>
<b>Comment éliminer les défauts.....</b>	<b>42</b>
<b>Caractéristiques techniques.....</b>	<b>46</b>
<b>Consignes d'élimination .....</b>	<b>47</b>

## Vue d'ensemble de l'appareil

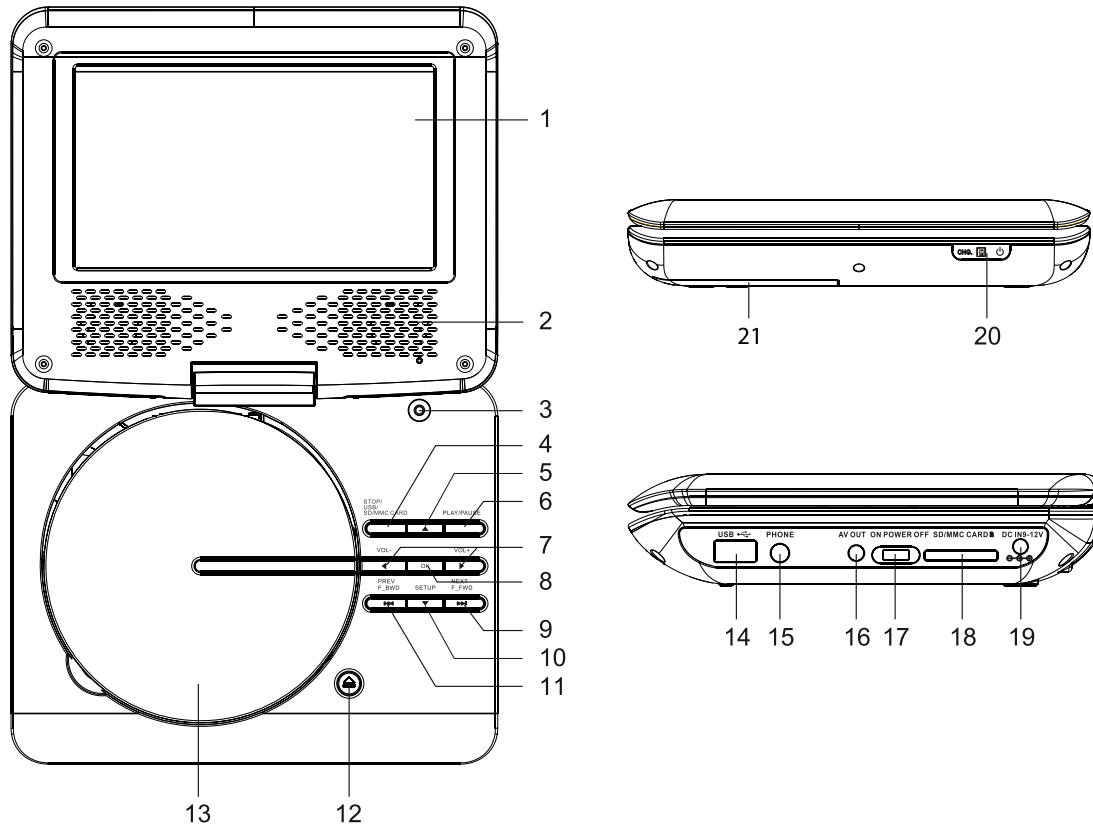

## Vue d'ensemble de l'appareil

---

1		Ecran TFT/LCD
2		Haut-parleurs
3		Commutateur ON/OFF TFT
4	Arrêt	STOP Réglage de la source: USB / SD / MMC CARD
5	▲	Navigation
6	PLAY/PAUSE	Démarrage de la lecture, PAUSE ;
7	- VOL +	Réglage du volume sonore : moins fort, plus fort
8	OK	OK : Validation des entrées
9	NEXT F_FWD	Saut en avant, avance rapide
10	SETUP ▼	Menu système, navigation
11	PREV F_BWD	Saut en arrière, retour rapide
12	OPEN	Ouverture du compartiment de disque
13		Compartiment de disque
14	USB	Port USB

15	PHONES	Prise casque 3,5 mm
16	AV OUT	Connecteur femelle sortie audio / vidéo
17	ON POWER OFF	Mise en marche, arrêt
18	SD / MMC	Logement pour carte mémoire
19	DC IN	Raccordement au secteur 9 – 12 V
20	LED CHG/ IR / ⏻	LED de charge (rouge), récepteur de la télécommande, LED POWER (verte)
21		Compartiment des piles
-		Plaque signalétique (face inférieure)

## Télécommande

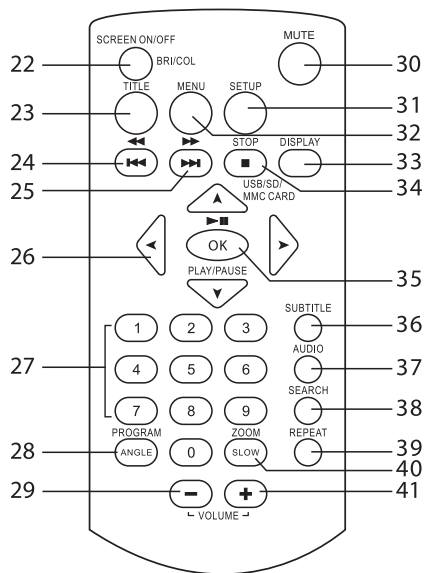

22	SCREEN ON/OFF BRT/COL	Marche / arrêt du moniteur ; réglage de la couleur et de la luminosité de l'écran LDC
23	TITLE	Afficher le menu Titre du disque
24	⏮ , ⏮	SAUT, retour rapide
25	⏭ , ⏭	SAUT, avance rapide
26	⏪ ⏩ ⏴ ⏵	Touches de direction (navigation)

27	0 ... 9	Touches numériques
28	ANGLE, PROGRAM	Angle de la caméra, fonction de programmation
29	VOLUME +/-	Réglage du volume sonore
30	MUTE	Mise en sourdine
31	SETUP	Menu système : configuration de l'appareil
32	MENU	Menu principal du DVD
33	DISPLAY	Informations (en lecture)
34	■ STOP USB/SD/ MMC CARD	Arrêt Réglage de la source : DVD, USB, SD/MMC
35	▶    OK	PLAY, PAUSE Dans les menus : Validation de l'entrée
36	SUBTITLE	Menu Sous-titre
37	AUDIO	Réglage (langue, canal gauche/droit)
38	SEARCH	Fonction de recherche (titre, chapitre)
39	REPEAT	Fonction répétition
40	SLOW/ZOOM	Ralenti, fonction zoom
-	Compartiment des piles	Face arrière

## Remarques concernant le maniement

Veuillez lire consciencieusement toutes les consignes de sécurité et conservez-les au cas où vous vous poseriez des questions ultérieurement. Observez toujours tous les avertissements et toutes les consignes figurant dans ce manuel d'utilisation, ainsi que ceux figurant au dos de l'appareil.

### Consignes de sécurité

#### Attention !

- L'appareil doit uniquement être raccordé à une tension secteur de 100 -240 V, 50/60 Hz. N'essayez jamais d'utiliser l'appareil avec une autre tension.
  - Utilisez uniquement le bloc d'alimentation fourni.
  - Le bloc d'alimentation doit seulement être raccordé après la fin de l'installation conforme aux prescriptions.
  - Si le bloc d'alimentation est défectueux ou si l'appareil présente d'autres dommages, il est interdit de mettre l'appareil en marche.
  - Lors du débranchement du bloc d'alimentation de la prise de courant, tirez sur la fiche – et non sur le câble.
- Afin d'éviter un risque d'incendie et le risque d'un choc électrique, n'exposez pas l'appareil à la pluie ni à toute autre sorte d'humidité.
  - Ne mettez pas l'appareil en service à proximité de baignoires, de piscines ou jets d'eau.
  - Ne posez pas de récipient contenant des liquides, par ex. un vase à fleurs, sur l'appareil. Ils pourraient se renverser et le liquide qui s'écoule risquerait d'entraîner des dommages considérables, voire un choc électrique.
  - Si des corps étrangers ou un liquide devaient parvenir à l'intérieur de l'appareil, débranchez immédiatement la fiche secteur de la prise de courant. Faites vérifier l'appareil par un spécialiste qualifié avant de le remettre en service. Danger de choc électrique en cas d'ouverture du boîtier.
  - N'ouvrez pas le boîtier. Danger de choc électrique en cas d'ouverture du boîtier.
  - N'essayez jamais de réparer vous-même un appareil défectueux. Adressez-vous toujours à nos points de service après-vente.
  - N'ouvrez en aucun cas l'appareil – seul un spécialiste doit l'ouvrir.
  - Des corps étrangers, par ex. aiguilles, pièces de monnaie, etc., ne doivent pas tomber à l'intérieur de l'appareil.

- Ne posez pas de bougies allumées ou autres sources potentielles d'incendie sur l'appareil.
- Ne laissez jamais des enfants utiliser cet appareil sans surveillance.
- Faites effectuer les travaux de maintenance uniquement par des spécialistes qualifiés. Sinon, vous ou d'autres personnes pourriez être exposés à un danger.
- L'appareil reste branché au secteur, même lorsqu'il est en mode veille. Débranchez la fiche du bloc d'alimentation de la prise de courant si vous n'utilisez pas l'appareil pendant une période prolongée. Tirez uniquement au niveau de la fiche secteur, pas le câble.
- N'écoutez pas la musique avec un volume sonore trop important, car cela pourrait entraîner des troubles auditifs durables.

## Maniement des piles

- Veillez à ce que les piles restent hors de portée des enfants. Les enfants peuvent porter les piles à la bouche et les avaler, ce qui peut conduire à de graves problèmes de santé. En pareil cas, consultez immédiatement un médecin !
- Remplacez à temps des piles devenues faibles.
- Remplacez toujours toutes les piles en même temps et utilisez des piles du même type.

### Attention !

- Les piles usagées ou endommagées peuvent provoquer des irritations cutanées. Veillez à porter des gants de protection appropriés. Nettoyez le compartiment des piles avec un chiffon sec.
- Les piles normales ne doivent pas être rechargées, chauffées ou lancées au feu (**risque d'explosion !**).

### Remarque importante concernant l'élimination :

Les piles peuvent contenir des produits toxiques qui sont nuisibles pour la santé et l'environnement.

- Le produit contient des piles qui sont soumises à la directive européenne 2006/66/CE. Ces piles ne doivent pas être éliminées avec les ordures ménagères normales.
- Veuillez vous informer sur les prescriptions locales en matière de gestion des déchets séparée des piles, étant donné que l'élimination correcte permet de protéger l'environnement et l'homme contre des conséquences négatives potentielles.

Ce pictogramme se trouve sur les piles à substances nocives :





## Installation de l'appareil

- Installez l'appareil sur un support solide, sûr et horizontal. Veillez à une bonne ventilation.
- Ne posez pas l'appareil sur des surfaces molles telles que moquettes, tapis, couvertures, ou à proximité de rideaux ou de tentures murales. Les ouvertures d'aération pourraient être obstruées. La circulation de l'air nécessaire risquerait d'être interrompue et l'appareil pourrait prendre feu.
- Les fentes d'aération doivent toujours rester libres. Elles ne doivent pas être recouvertes par des rideaux, des napperons ou des journaux.
- N'installez pas l'appareil à proximité de sources de chaleur telles que radiateurs. Évitez l'ensoleillement direct et les emplacements exposés à une quantité exceptionnelle de poussières.
- Veuillez tenir compte du fait que les pieds de l'appareil peuvent laisser, le cas échéant, des marques de couleur sur certaines surfaces de meubles. Mettez une protection entre le meuble et l'appareil.
- L'appareil ne doit pas être installé dans des locaux avec un taux d'humidité de l'air élevé, p. ex. cuisine ou sauna, étant donné que des dépôts d'eau de condensation risqueraient d'endommager l'appareil. L'appareil est prévu pour un fonctionnement dans un environnement sec et au sein d'un climat tempéré, et ne doit pas être exposé aux gouttes d'eau ni aux projections d'eau.
- Vous ne devez utiliser l'appareil qu'en position horizontale.
- Gardez l'appareil à distance d'appareils générant de forts champs magnétiques.
- En cas d'utilisation à proximité immédiate de lampes à économie d'énergie, le fonctionnement de l'appareil risque éventuellement d'être perturbé.
- Ne posez pas d'objets lourds sur l'appareil.
- Lorsque vous déplacez l'appareil d'un environnement froid vers un environnement chaud, de l'humidité peut se former à l'intérieur de l'appareil. Dans ce cas, attendez environ une heure avant de le mettre en service.
- Posez le câble d'alimentation de manière à éviter tous risques de trébuchement.
- Veillez toujours à une bonne accessibilité au câble d'alimentation ou au connecteur, de manière à pouvoir débrancher rapidement l'appareil de l'alimentation électrique ! La prise doit être située le plus près possible de l'appareil.
- Pour le raccordement au secteur, enfoncez complètement la fiche secteur dans la prise.
- Utilisez un raccordement secteur approprié et évitez d'utiliser des multiprises !
- Ne touchez pas le bloc d'alimentation ou la prise avec les mains mouillées : risque d'électrocution !

- En cas de dérangements ou de formation de fumée et d'odeurs provenant de l'appareil, retirez immédiatement la fiche secteur de la prise de courant !
- Débranchez la fiche secteur de la prise de courant si un orage menace.
- Débranchez la fiche secteur de la prise de courant si l'appareil n'est pas utilisé pendant une période prolongée, par ex. avant d'entreprendre un voyage.
- Un volume trop élevé, surtout lors de l'utilisation d'un casque, peut conduire à des dommages auditifs.
- Ne laissez pas l'appareil dans une voiture fermée et stationnée en plein soleil, sinon le boîtier risque de se déformer.

#### **Télécommande :**

- Si l'appareil n'est pas utilisé pendant une période prolongée, retirez toutes les piles, car celles-ci risquent de couler et d'endommager l'appareil.

#### **Écran :**

- Ne touchez pas l'écran à cristaux liquides !
- Un lecteur de DVD utilise un rayon laser invisible qui pourrait vous blesser les yeux en cas de manipulation non-conforme. Ne portez jamais votre regard à l'intérieur du tiroir ouvert de l'appareil.

#### **Avertissement !**



- L'appareil fonctionne avec une lumière laser invisible.
- Prudence, rayonnement laser à l'intérieur de l'appareil. Pour éviter des dommages dus au rayonnement laser, le boîtier doit uniquement être ouvert par un personnel qualifié.

Information sur le dessous de l'appareil.



#### **Utilisation dans une voiture:**

- Si de la fumée s'échappe du lecteur, débranchez immédiatement l'adaptateur de la prise allume-cigare.
- Pour éviter les dysfonctionnements et les détériorations dues à l'exposition au soleil, ne laissez pas le lecteur de DVD derrière les vitres de votre voiture, notamment sur le tableau de bord.
- Utilisez exclusivement l'adaptateur de voiture fourni.

## Mesures de précaution générales relatives aux appareils avec accumulateurs intégrés



Utilisez uniquement l'accumulateur spécifié pour cet appareil.

### Mesures de précaution relatives à l'utilisation et au stockage

- Température lors de l'utilisation et de la charge : 0 à 40°C
  - N'utilisez, ne chargez, ne stockez ou ne posez pas la batterie à proximité immédiate de flammes nues ou dans un véhicule stationné au soleil, etc. (c'est-à-dire dans des environnements, au sein desquels la température peut monter au-delà de 60°C).
  - En présence de températures élevées, les mécanismes de sécurité et les dispositifs de protection à l'intérieur de la batterie sont endommagés par la corrosion, ce qui peut conduire à des réactions chimiques anormales dans la batterie et entraîner pour conséquence un incendie, une explosion, des écoulements ou une éruption du liquide de la batterie.
  - Lorsque les mécanismes de sécurité et les dispositifs de protection sont endommagés, la batterie est inutilisable.
- Dans les environnements avec températures extrêmement élevées ou extrêmement basses, la capacité de la batterie peut se détériorer, la durée de fonctionnement se réduire, voire la durée de la batterie peut même probablement diminuer.
  - Ne stockez pas l'appareil si la batterie est presque chargée. Il est recommandé de stocker la batterie à l'état quasiment déchargé.
  - En cas de batterie entièrement déchargées, il y a un risque qu'elles ne puissent plus du tout être rechargées. Pour éviter cela, la batterie devrait être rechargée tous les six mois pour au moins cinq minutes.
  - Température de stockage : -10 à 30 °C
  - Stockez l'appareil en un endroit où il n'apparaît aucune condensation, à une température comprise entre -5 et 30 °C.
  - Humidité de l'air : 10 à 90 % (pas de condensation)
  - L'accumulateur intégré ne doit pas être retiré.

## Description de l'appareil

### Volume de livraison

Veillez vérifier que tous les accessoires mentionnés ci-dessous sont présents :

- le lecteur de DVD portatif
- la télécommande avec piles,
- la sacoche de transport avec sangles de fixation,
- un câble adaptateur vidéo,
- un adaptateur pour allume-cigare,
- un bloc d'alimentation secteur,
- un écouteur,
- le présent manuel d'utilisation.

### Disques pouvant être utilisés

Le lecteur de DVD est compatible avec les supports DVD, CD, CD/RW, CD JPEG, CD MP3 et CD MPEG4. Vous pouvez lire tous ces disques avec l'appareil sans adaptateur. Afin d'éviter un dysfonctionnement, vous ne devez pas utiliser un adaptateur 8 cm pour les disques. Vous pouvez utiliser les disques 8 cm sans adaptateur.



Taille de disque 12 cm  
 Single side, single layer/single  
 side double layer  
 Disque DVD PAL/NTSC  
 Durée de lecture 135 minutes ou 240  
 minutes max.



Taille de CD 12 cm/8 cm  
 Durée de lecture 74 min ou 24 min  
 maximum

Vous devez uniquement insérer dans cet appareil les disques mentionnés ci-dessus. Vous éviterez ainsi d'endommager le lecteur de DVD.

#### Remarque :

- ➔ Lorsque vous transportez l'appareil, retirez le disque du lecteur.

## Caractéristiques particulières de l'appareil

- Lecteur multifonctions :  
En fonction du disque inséré (supports DVD, DVD R/RW, DVD +R/RW, CD, CD R/RW, CD JPEG, CD MP3, CD MPEG4), vous disposez de différentes possibilités d'utilisation.
- Qualité sonore irréprochable :  
L'appareil lit les DVD, CD, CD MP3 / CD MPEG4, CD R/RW avec un son remarquable.
- Format MP3 : le lecteur de DVD lit les CD de fichiers MP3 (maxi. 320 kbits/s)
- Fonction Resume :  
la fonction Resume permet de reprendre la lecture du disque exactement là où elle avait été arrêtée avec la touche ■.
- Arrêt sur image :  
Grâce à la technique numérique, le lecteur de DVD dispose d'une fonction "arrêt sur image" brillante et sans défauts.
- Fonction zoom :  
La fonction zoom vous permet d'agrandir l'image en cours de lecture.
- L'appareil dispose d'un port USB ainsi que d'un lecteur de cartes mémoire intégré. Pour pouvoir utiliser l'appareil, vous avez besoin d'une carte mémoire de type SD ou MMC. Les photos, les vidéos ou les fichiers musicaux doivent se trouver sur la carte mémoire.
- L'écran peut être pivoté et tourné de 270 degrés.
- L'appareil possède un écran LCD/TFT haute résolution (480 x 234).
- Cet écran, au format 16:9, a une diagonale de 17,8 cm.
- La sortie "AV-Out" vous permet de transmettre les signaux vidéo et son à un appareil externe.
- L'appareil dispose d'une prise casque.

## Branchement du lecteur de DVD

### Attention !

Avant de raccorder le lecteur de DVD à un téléviseur ou à une chaîne stéréo / Surround, vous devez d'abord mettre tous les appareils hors tension et débrancher les différentes fiches secteur des prises de courant. Dans le cas contraire, vous risquez d'endommager le lecteur de DVD.

Sur le côté de l'appareil se trouvent des connecteurs permettant de relier le lecteur de DVD à un appareil externe.

### Restitution de l'image et du son par l'intermédiaire d'un téléviseur

- ➔ Reliez la sortie AV-OUT (16) à l'entrée VIDEO IN du téléviseur. Utilisez le câble adaptateur vidéo [1] fourni pour établir la liaison.
- ➔ Si vous utilisez également votre téléviseur pour la restitution audio, des prises d'entrée audio AUDIO IN doivent être disponibles ou utilisez un adaptateur Péri-tel pour la restitution du son.

- ➔ Reliez les câbles audio aux entrées audio respectives AUDIO IN R/L sur le téléviseur, pour restituer le son par le biais du téléviseur.
- ➔ Utilisez le câble adaptateur vidéo [1] fourni pour établir la liaison.
  - Canal gauche : prise blanche
  - Canal droit : prise rouge
  - Signal vidéo : connecteur jaune

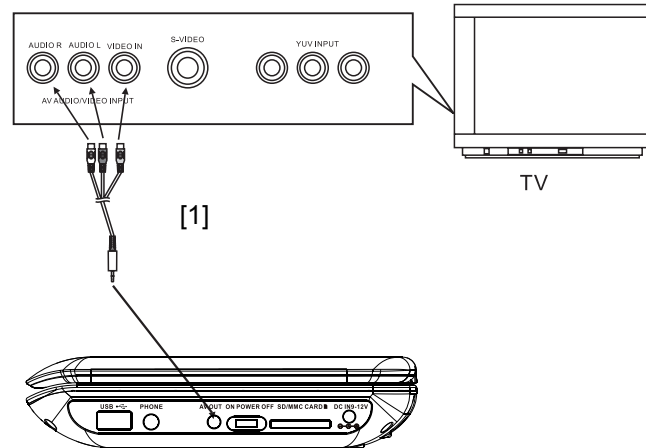

## Restitution du son par l'intermédiaire d'un récepteur

Parallèlement au téléviseur, vous pouvez également reproduire le son simultanément par l'intermédiaire d'une chaîne stéréo / Surround raccordée.

- ➔ Utilisez le câble adaptateur vidéo [1] fourni pour établir la liaison.
- ➔ Raccordez le lecteur de DVD par l'intermédiaire de la sortie AV-OUT (18) à l'entrée AUDIO IN R/L du récepteur.

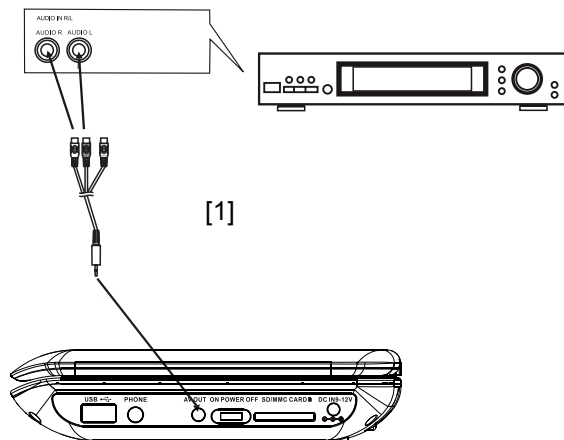

## Introduction des piles dans la télécommande

- Retirez le volet du compartiment des piles.
- Insérez deux piles type Micro, 1,5 V, AAA (LR3). Respectez les signes de polarité (+ / -) indiqués à l'intérieur du compartiment.
- Refermez soigneusement le couvercle du compartiment de pile, jusqu'à ce que le couvercle s'enclenche.
- **Remarque :**  
Les piles devraient être retirées de la télécommande si celle-ci n'est pas utilisée pendant une période prolongée. Dans le cas contraire, l'écoulement des piles peut endommager la télécommande.
- Ne rechargez pas, ne court-circuitez pas, n'ouvrez pas, ne chauffez pas et ne jetez pas les piles dans le feu.
- Remplacez à temps des piles devenues faibles.
- Des piles qui coulent peuvent endommager la télécommande. Si le lecteur de DVD n'est pas utilisé pendant une période prolongée, retirez les piles de la télécommande.

## Remarque importante concernant l'élimination :

Les piles peuvent contenir des substances toxiques, nuisibles pour l'environnement.

- Par conséquent, éliminez les piles conformément aux prescriptions légales en vigueur. Ne jetez en aucun cas les piles avec les ordures ménagères.

## Utilisation de la télécommande

La télécommande à infrarouges permet de commander à distance les fonctions les plus importantes de l'appareil, en tout confort. Un intitulé identique sur la télécommande et sur l'appareil indiquent des fonctions identiques (p. ex. rep. 6 sur l'appareil et rep. 35 sur la télécommande).

Lors de la commande de l'appareil à l'aide de la télécommande, observez les points suivants :

- Dirigez la télécommande (émetteur) en direction du récepteur (20) de l'appareil. Distance maximale : env. 4 mètres, angle de réception env. 30°.
- Veillez à ce qu'il n'y ait aucun obstacle entre l'émetteur et le récepteur.
- Les piles doivent être remplacées par des piles neuves si la portée de la télécommande diminue.



## Comment préparer l'appareil pour l'utilisation

Vous pouvez raccorder le lecteur de DVD avec le bloc d'alimentation secteur au réseau électrique régulier (100 - 240 V, 50/60 Hz). Utilisez exclusivement le bloc d'alimentation fourni. L'utilisation d'un autre adaptateur peut endommager le lecteur.

La chaleur résultant du fonctionnement doit être évacuée par une circulation d'air suffisante. Pour cette raison, l'appareil ne doit pas être recouvert ou logé dans une armoire fermée. Veillez à disposer d'un espace libre d'au moins 10 cm autour de l'appareil.

### Utilisation du bloc d'alimentation

Vous pouvez utiliser ce lecteur de DVD via l'accumulateur système ou, sur la prise de courant, par l'intermédiaire du bloc d'alimentation fourni (adaptateur c.a.).

L'accumulateur système est uniquement chargé en position OFF du commutateur POWER (17) lorsque le bloc d'alimentation est raccordé.

### Attention !

- Eteignez toujours votre lecteur de DVD avant de brancher ou débrancher le bloc d'alimentation.
- Utilisez uniquement le bloc d'alimentation fourni. L'utilisation d'un autre bloc d'alimentation peut conduire à des endommagements.
- En cas d'utilisation prolongée, il peut se produire un échauffement du bloc d'alimentation. Ceci est absolument normal.
- En cas de non-utilisation, débranchez la fiche de la prise de courant. Tirez sur la fiche et non pas sur le câble. Débranchez la fiche secteur si un orage menace. Débranchez la fiche secteur si l'appareil n'est pas utilisé pendant une période prolongée, par ex. avant d'entreprendre un voyage.

**Remarque :**

- Avant la première utilisation, chargez complètement l'accumulateur.
- La durée d'une charge complète est d'env. 3 à 4 heures lorsque l'appareil est éteint.
- La LED de charge (20) indique que l'accumulateur est chargé. La LED s'éteint lorsque l'accumulateur est entièrement chargé.

**Remarque :**

Débranchez l'adaptateur de l'accumulateur et du secteur une fois la charge terminée. Avec une charge complète, l'autonomie en lecture est d'environ 2 heures.

LED DE CHARGE	Etat
rouge	L'accumulateur est en cours de charge
éteinte	L'accumulateur est entièrement chargé

## Utilisation de l'adaptateur pour allume-cigare

**Remarque :**

Utilisez uniquement l'adaptateur pour allume-cigare fourni. L'utilisation d'un autre adaptateur que l'adaptateur fourni pour l'allume-cigare d'un véhicule automobile annule la garantie.

L'adaptateur pour allume-cigare est équipé d'un fusible de 3 A. Ce fusible ne doit en aucun cas être remplacé par un autre modèle.

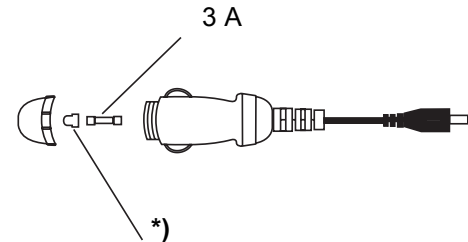
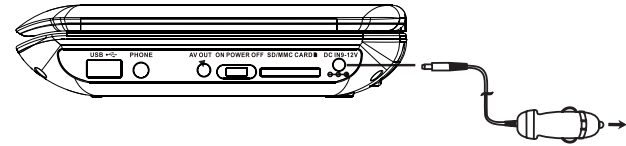

Débranchez l'adaptateur pour allume-cigare et éteignez l'appareil avant de brancher les autres câbles.

**Attention !**

Adaptateur pour allume-cigare uniquement approprié pour un raccordement à des systèmes de bord de 12 V !  
 \*) Ne pas perdre le capuchon lors du remplacement du fusible !

## Montage de l'appareil dans un véhicule automobile

### ⚠ Sécurité!

Avant de prendre la route, fixez l'appareil à l'appui-tête de manière correcte.

L'installation dans la voiture ne doit pas entraver le fonctionnement des dispositifs de sécurité présents (airbags, ceintures de sécurité).

En cas de doutes concernant les aspects de sécurité lors du montage de l'appareil dans un véhicule automobile, veuillez vous adresser au constructeur du véhicule.

Le conducteur ne doit pas être distrait par l'appareil. Pour cette raison, installez le lecteur de DVD de telle façon que le conducteur ne puisse voir l'écran.

Le lecteur de DVD peut être raccordé à la prise d'allume-cigare de votre véhicule.

**Condition préalable** : La prise femelle de l'allume-cigare doit être propre, l'adaptateur pouvant s'échauffer fortement en cas de mauvais contact.

Pour éviter une décharge de la batterie du véhicule, débranchez l'adaptateur de la prise de l'allume-cigare si vous n'utilisez pas le lecteur de DVD.

### Montage sur l'appui-tête

Le lecteur de DVD est fixé sur l'appui-tête à l'aide de la sacoche fournie.

→ Insérez le lecteur de DVD dans la sacoche de transport.

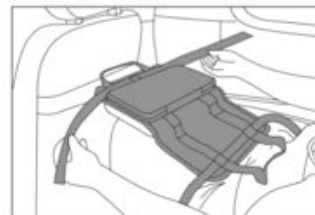

- Enfilez les sangles de montage dans la sacoche.
- Montez la sacoche avec le lecteur de DVD sur l'appui-tête. Serrez les sangles.

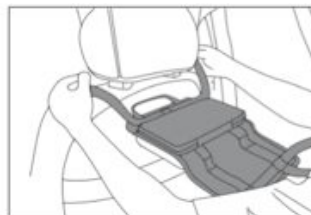

- Vérifiez le maintien ferme avant de prendre la route.
- Etablissez le branchement au réseau avec l'adaptateur pour allume-cigare.



## Comment utiliser un casque

### **Troubles auditifs !**

N'écoutez pas des disques par l'intermédiaire du casque avec un volume trop élevé car cela pourrait entraîner des troubles auditifs durables. Avant d'utiliser le casque, réglez le volume de l'appareil au minimum.

Si vous raccordez un casque (écouteur fourni), le son des haut-parleurs est coupé.

- Utilisez uniquement un casque avec une prise jack de 3,5 millimètres.
- Branchez la fiche du casque d'écoute sur la prise femelle casque (15) de l'appareil.

Le son est maintenant retransmis uniquement par le casque.

- Si vous souhaitez de nouveau écouter par les haut-parleurs, retirez la fiche du casque de la prise de l'appareil.

## Utilisation des fonctions générales de l'appareil



### Attention !

Retirez la protection pour le transport du compartiment de disque avant d'utiliser l'appareil pour la première fois.

## Mise en marche et arrêt du lecteur de DVD

Le commutateur POWER (17) vous permet de mettre en marche et d'arrêter le lecteur de DVD.

LED (20)	Etat
éteinte	interrupteur sur OFF
verte, allumée en permanence	interrupteur sur ON

Une fois le lecteur de DVD allumé, l'écran s'allume également, la lecture du support disponible commence et l'indication "Chargement" apparaît à l'écran. Si aucun support n'est disponible, l'indication "Pas de disque" apparaît à l'écran.

**Extinction :** Positionnez le commutateur POWER (17) sur OFF.

## Introduction des disques

- Pressez OPEN (12) et ouvrez le compartiment de disque (13) vers le haut.
- Insérez un disque dans le compartiment de disque (13), en présentant la face imprimée vers le haut, puis pressez le disque sur les broches d'arrêt. Le disque doit reposer fermement sur le plateau.

### Remarque :

Le compartiment de disque s'ouvre vers le haut. Son ouverture ne doit être entravée par aucun objet.

Lorsque le compartiment de disque est ouvert, veillez à ce qu'aucun objet étranger ne puisse pénétrer dans l'appareil. Ne touchez en aucun cas la lentille du lecteur laser.

- Refermez le compartiment de disque (13). Le processus de lecture commence, "Chargement" apparaît à l'affichage.

## Réglage du moniteur

- Pressez la touche SCREEN ON/OFF 22 ; "BRI 00" apparaît à l'affichage.
- Modifiez le réglage à l'aide des touches de direction ◀ ▶ .
- Pressez une nouvelle fois la touche SCREEN ON/OFF 22 ; "COL 00" apparaît à l'affichage.
- Pour modifier le réglage, utilisez les touches de direction 15 ◀ ▶ .

## Comment retirer les disques

- Pressez OPEN (12) et ouvrez le compartiment de disque (13) vers le haut.
- Placez un doigt dans la cavité latérale et retirez avec précaution le disque vers le haut.

## Comment régler le volume

Pressez les touches VOL+ / VOL- (7) ou (29, 41) pour régler le volume sonore souhaité.

- VOL+ : plus fort,
- VOL- : moins fort.

## Comment couper le son

Vous pouvez désactiver le volume sonore en pressant la touche MUTE. Une nouvelle pression sur la touche permet de réactiver le volume sonore.

## Extinction de l'écran

Pressez la touche SCREEN ON/OFF (22) et maintenez la touche enfoncée pour éteindre ou rallumer l'écran.

### Remarque :

Pour écouter de la musique, il est recommandé d'éteindre l'écran afin de prolonger l'autonomie de l'accumulateur.

## Configuration de l'appareil ("Setup")

- Après avoir raccordé votre lecteur de DVD, allumez l'appareil au moyen de POWER (17).

L'écran de départ apparaît.

- Pressez la touche SETUP (31).

Le menu de configuration est affiché sur l'écran.

Le menu de configuration SYSTEM SETUP apparaît sur l'écran. Vous pouvez adapter les réglages suivants dans les sous-menus :

### menu principal    sous-menu

**Config. système**    Système TV, écran de veille, type TV, mot de passe, classification, réglage usine

**Config. langue**    Langue OSD, langue audio, langue sous-titres, langue menu

**Config. vidéo**    Luminosité, contraste, tonalité, saturation

**Config. audio**    Downmix

## Navigation au sein du menu de configuration

- Vous pouvez sélectionner le menu principal à l'aide des touches de direction ◀ ▶. Le menu principal sélectionné est indiqué au niveau de la ligne de symboles supérieure.
- Pour sélectionner un sous-menu, appuyez sur la touche ▲, ▼. Le sous-menu est mis en surbrillance.
- Le réglage actif du sous-menu est mis en surbrillance.
- Pour procéder à un réglage dans un sous-menu, utilisez les touches de navigation ◀ ▶. La mise en surbrillance indique le réglage actif.
- Pour modifier le réglage, appuyez sur les touches ▲, ▼.
- Pour confirmer, pressez la touche **OK** ▶ || (35).

La mise en surbrillance porte à nouveau sur l'élément de sous-menu.

- Pour revenir au menu principal depuis un sous-menu, pressez la touche de direction ◀ jusqu'à ce que la mise en surbrillance porte à nouveau sur la ligne de titre.
- Pour naviguer entre les menus principaux, utilisez les touches ◀ ▶.
- Si vous souhaitez quitter le menu de configuration, pressez la touche SETUP (31).

## Les réglages SYSTEM

### Système TV

Vous pouvez ici commuter entre PAL et NTSC.

- Utilisez les touches de direction pour choisir le type de TV.
- Accédez au sous-menu.
- Sélectionnez PAL pour l'espace européen. Confirmez au moyen de **OK** ▶ II (35).

### Ecran de veille

L'écran de veille permet de protéger le moniteur. Il s'active automatiquement au bout de 5 minutes environ lorsque l'appareil est en mode arrêt ou lorsque l'image à l'écran est fixe depuis plus d'une minute.

- Sélectionner le menu ECRAN DE VEILLE.

Sélectionnez à l'aide des touches de direction entre "Activé" ou "Désact.", si vous ne souhaitez pas utiliser cette fonction.

### Type TV

Vous pouvez ici adapter l'affichage des différents matériels de sortie vidéo à la taille de l'écran.

Adaptez ces réglages également en cas de reproduction par l'intermédiaire d'un téléviseur externe raccordé.

Sélectionnez un réglage parmi les réglages suivants :

#### 4:3/PS

Les bord gauche et droit sont coupés, seul le centre de l'image de films est affiché au format 16:9.

#### 4:3/LB

Des bandes noires apparaissent en haut et en bas de l'image (= Letterbox). L'image est alors légèrement plus petite.

#### 16:9

Les DVD sont restitués au format 16:9.



### MOT DE PASSE

Vous avez la possibilité de définir le mot de passe. Procédez comme suit :

- ➔ Accédez au sous-menu MOT DE PASSE.
- ➔ Entrez votre code à quatre chiffres au moyen des touches numériques et pressez **OK** ▶ **II** (35).

Le code "0 0 0 0" est configuré en usine.

Le symbole de cadenas s'ouvre.

- ➔ Entrez à présent le nouveau code à quatre chiffres et pressez **OK** ▶ **II** (35).

Le symbole de cadenas se ferme ; le nouveau mot de passe est mémorisé.

#### Remarque :

Si vous deviez oublier votre mot de passe personnel, vous pouvez utiliser le mot de passe superviseur ("8 2 0 0") pour déverrouiller le système.

### Contrôle parental (classification)

Si un DVD est muni d'une telle protection, vous pouvez définir ici le niveau du contrôle parental.

A cet égard, vous devez confirmer une modification avec un mot de passe personnel. "Niveau 1" est sans restriction pour les enfants et "Niveau 8" est réservé aux adultes.

#### Aperçu du contrôle parental

Réglage	Signification*
1 Sécurité enfant	Adapté pour les enfants sans restriction.
2 G	Convient aux enfants sous surveillance.
3 PG	Convient aux enfants sous la surveillance d'adultes.
4 PG 13	Convient aux enfants de plus de 13 ans sous la surveillance d'adultes.
5 PGR	Pour adolescents de plus de 17 ans ; une surveillance par des adultes est recommandée.
6 R	Pour adolescents de plus de 17 ans ; une surveillance par des adultes est vivement recommandée.
7 NC 17	Pour adolescents de plus de 17 ans
8 Adulte	Réservé aux adultes

- Entrez tout d'abord le mot de passe.
- Sélectionnez le réglage souhaité relatif au contrôle parental.
- Pressez ensuite **OK ▶ II** (35).

\* Nous attirons expressément votre attention que la signification / définition des différents niveaux ne constitue qu'une simple recommandation du fabricant. Les propositions n'ont pas la prétention d'une validité absolue.

#### Remarque :

Si vous avez entré un mot de passe incorrect, vous ne pouvez pas modifier la classification. Réitérez la saisie.

### Restauration des réglages usine

Vous pouvez ici rétablir les réglages par défaut de l'appareil.

- Sélectionnez le sous-menu **Réglage usine** au moyen des touches de direction.
- Sélectionnez **Reset** et pressez **OK ▶ II** (35).
- L'appareil est désormais ramené à son état au moment de la livraison.

## Configuration langue

### Langue de l'affichage

Cet élément de menu permet de sélectionner la langue (anglais, français, allemand ou italien) pour les menus de l'appareil.

- Sélectionnez dans le menu la langue souhaitée et confirmez au moyen de **OK ▶ II** (35). Tous les textes sont à présent affichés dans la langue sélectionnée.

### La langue pour le menu Audio

Cette fonction vous permet de sélectionner la langue pour le menu Audio.

### La langue pour les sous-titres

Cette fonction vous permet de sélectionner les différentes langues pour les sous-titres. Vous pouvez également désactiver les sous-titres via la commande dédiée.

### La langue pour le menu Disque

Cette fonction vous permet de sélectionner la langue pour le DVD.

## Réglage vidéo

Ici, vous pouvez modifier les réglages de l'image, tels que la luminosité, le contraste, la chrominance et la saturation.

- Sélectionnez les réglages à l'aide de ▲, ▼ et pressez **OK** ▶ || (35).
- Modifiez le réglage à l'aide des touches de direction ◀ ▶ et validez au moyen de **OK** ▶ || (35).

## Les réglages audio

### Downmix (mélange vers le bas)

Vous pouvez régler ici la reproduction du son. La fonction permet la restitution stéréo de signaux audio à plusieurs canaux (Dolby Digital 5.1).

- Sélectionnez le sous-menu à l'aide des touches de direction.

"LT RT" permet la restitution d'un son spatial avec deux haut-parleurs, "STEREO TON" restitue un son stéréo traditionnel.

- Choisissez entre "LT RT" et "STEREO TON".
- Confirmez votre entrée au moyen de **OK** ▶ || (35).

## Comment utiliser l'appareil

Lorsqu'une pression est exercée sur une touche correspondant à une fonction non disponible pour le support en présence, le symbole "Ⓞ" s'affiche.

### Introduction et lecture d'un disque

- ➔ Pivotez l'écran (1) vers le haut.
- ➔ Ouvrez le compartiment de disque (13) au moyen de OPEN (12).

"Ouvret" est affiché à l'écran.

- ➔ Introduisez un disque dans le compartiment de disque, en présentant la face imprimée vers le haut, puis pressez le disque sur les broches d'arrêt. Le disque doit reposer fermement sur le plateau. Fermez le compartiment de disque.

"Lecture ..." est affiché à l'écran. Si vous fermez le compartiment de disque sans avoir introduit de disque, l'écran affiche "Pas de disque".

Si vous insérez un DVD, la mention "DVD" s'affiche alors à l'écran.

- ➔ Si le menu d'un DVD est affiché sur l'écran du téléviseur, sélectionnez à l'aide des touches de direction ◀ ▶ ▲ ▼ la commande de menu souhaitée.
- ➔ Pressez ensuite la touche ▶ || OK (35).

La lecture de la commande de menu sélectionnée est démarrée.

#### Remarque :

La possibilité de lire des CD MP3 dépend de la qualité du disque utilisé, de la vitesse de transmission (bitrate), du respect de la norme et de l'arborescence du répertoire sur le CD. Il peut arriver, dans certains cas isolés, que le lecteur de DVD ne soit pas capable de lire ces fichiers. Contrôlez dans ce cas le paramétrage de votre programme de gravure sur l'ordinateur, modifiez l'arborescence des dossiers sur le CD ou utilisez un autre CD vierge.

**Si vous avez mal mis le disque ou que celui-ci est endommagé le message "Pas disque" apparaît.**

## Lecture d'un CD audio

- ➔ Introduisez un CD dans le compartiment de disque et fermez ce dernier.

L'appareil lit le CD et indique les informations appropriées à l'écran. Le premier titre est lu automatiquement.

- ➔ Entrez le numéro de titre à l'aide des touches numériques (27).
- ➔ Pour les numéros de titres > à 10 (p. ex. titre 15), pressez tout d'abord la touche numérique 1, puis la touche numérique 5.

## Lecture d'un CD MP3

Sur les CD de fichiers MP3, le lecteur de DVD peut restituer jusqu'à 999 fichiers. Les fichiers sont restitués dans l'ordre alphanumérique.

### Choix du titre via le gestionnaire de fichiers

- ➔ Après le chargement du CD, le gestionnaire de fichiers apparaît (voir p. 36).
- ➔ Mettez l'album en surbrillance à l'aide des touches de direction ▲ ▼. Pressez ▶ || **OK** (35). L'album est ouvert.
- ➔ Sélectionnez un titre à l'aide des touches de direction ▲ ▼, puis pressez ▶ || **OK** (35). Le titre est joué.

- ➔ Pour revenir au répertoire racine, sélectionnez le symbole de dossier à l'aide des touches de direction ▲ ▼, puis pressez ▶ || **OK** (35). En guise d'alternative, vous pouvez presser la touche ◀.

## Interruption de la lecture (et reprise)

- ➔ Pressez la touche ■ (4, 34) pour arrêter la lecture.

La lecture est interrompue. Dans le cas de DVD, le message "REPRISE" est affiché à l'écran.

- ➔ Pressez ▶ || **OK** (35) : la lecture se poursuit à partir de l'endroit d'interruption.
- ➔ Appuyez successivement deux fois sur la touche ■ (4, 34) pour arrêter entièrement la lecture.

**Remarque** : Certains disques ne permettent pas de redémarrer la lecture du DVD/CD à l'endroit où elle a été arrêtée (Resume-Play). Si vous voyez apparaître un symbole "⊙" à l'écran, cette fonction n'est pas supportée.

## Utilisation de la fonction saut de chapitre / des fonctions de recherche

### Saut de chapitre (⏮, ⏭)

- Pressez la touche PREV ou NEXT (11, 9), respectivement la touche ⏮ ou ⏭ (24, 25), pour sauter au chapitre (DVD) ou au titre (CD / CD MP3) précédent ou suivant.

### Recherche rapide (⏪, ⏩)

Ces touches vous permettent d'effectuer une recherche rapide vers l'avant ou vers l'arrière à différentes vitesses (2x, 4x, 8x, 20x).

- Pressez la touche NEXT ou ⏩ (9, 25) (respectivement PREV ou ⏪ (11, 24)) et maintenez la touche enfoncée. L'avance commence et la vitesse s'affiche.
- Une pression prolongée augmente la vitesse d'avance.
- Pressez la touche ▶ || (35) pour poursuivre la lecture à vitesse normale.

## Ralenti (SLOW)

DVD

Ces touches permettent d'avancer au ralenti (SLOW) à différentes vitesses.

- Pressez la touche SLOW (40) et maintenez-la enfoncée ; l'avance lente commence.
- Maintenez la touche pressée, jusqu'à ce que la vitesse de ralenti souhaitée (1/2, 1/3, 1/4...) soit sélectionnée.
- Pressez la touche ▶ || (35) pour poursuivre la lecture à vitesse normale.

## Pause

DVD/CD/CD de fichiers MP3

- Pressez la touche ▶ || (35) pour interrompre la lecture.
- Pressez la touche ▶ || (35) pour poursuivre la lecture.

## **SEARCH : Recherche DVD**

Vous pouvez ici rechercher et sélectionner directement un numéro de titre ou de chapitre ou une position de temps.

- ➔ Pressez la touche SEARCH (38) de façon répétée, pour commuter entre les réglages.
- ➔ A l'aide des touches numériques, entrez le numéro de titre / chapitre ou la position de temps, que vous souhaitez sélectionner directement.
- ➔ Après l'entrée, la lecture de la position sélectionnée est démarrée ; sinon, pressez la touche ▶ || (35).

## **CD de fichiers MP3 et CD musicaux (CDDA)**

Vous pouvez sélectionner un titre ou une plage directement.

- ➔ Pressez la touche SEARCH (38) de façon répétée.
- ➔ Saisissez le numéro du titre ou le numéro de la plage à l'aide des touches numériques.
- ➔ Après l'entrée, la lecture de la position sélectionnée est démarrée ; sinon, pressez la touche ▶ || (35).

## **Utilisation de la fonction de coupure du son (Mute)**

- ➔ Pressez la touche MUTE (30) pendant la lecture.

La restitution du son est coupée. "Son coupé" apparaît sur l'écran.

- ➔ Si vous souhaitez réactiver le son, pressez à nouveau la touche MUTE (30).

## **Utilisation de la fonction de répétition**

Vous pouvez choisir parmi différentes fonctions de répétition. Les variantes disponibles dépendent toutefois du type de disque :

- DVD : chapitre, titre, tout, DESACTIVEE, plage de titres A-B.
- CD musicaux, CD de fichiers MP3 : tous les titres, titres individuels, dossier (pour CD MP3).

## **Répétition titre/chapitre/A-B (DVD)**

- ➔ Pressez la touche REPEAT (39) de façon répétée, pour commuter entre les différentes fonctions.

## Fonction de répétition pour CD musicaux / CD MP3

- Si vous souhaitez exécuter la fonction de répétition, sélectionnez tout d'abord le titre souhaité au moyen de PREV ou NEXT (11, 9), respectivement au moyen de la touche ◀◀ ou ▶▶ (24, 25).
- Pressez de façon répétée la touche REPEAT (37), pour commuter entre les différentes fonctions.

## Utilisation de la fonction de lecture programmée

**Remarque** : possible uniquement avec les DVD et les CD audio.

- Après avoir inséré le disque, ou pendant la lecture du disque, pressez la touche PROGRAM (28).

Le menu de programmation est affiché à l'écran

PROG			
1 _ _ _ _	5 _ _ _ _	9 _ _ _ _	13 _ _ _ _
2 _ _ _ _	6 _ _ _ _	10 _ _ _ _	14 _ _ _ _
3 _ _ _ _	7 _ _ _ _	11 _ _ _ _	15 _ _ _ _
4 _ _ _ _	8 _ _ _ _	12 _ _ _ _	16 _ _ _ _
PLAY		EFFACER	

- Entrez le titre souhaité ou le chapitre souhaité du DVD par l'intermédiaire des touches numériques. Vous pouvez naviguer entre les titres ou les chapitres à l'aide des touches de direction (26).
- T2 C2 est p. ex. mémorisé à l'emplacement de programme 1. Les touches de direction (26) vous permettent de naviguer entre les emplacements de programme.
- Répétez plusieurs fois cette entrée, jusqu'à ce que tous les titres ou chapitres souhaités soient enregistrés. Il est possible de mémoriser un maximum de 16 entrées.
- Si vous souhaitez démarrer la programmation, sélectionnez "PLAY" et pressez ▶ II (35).
- Pour effacer la dernière saisie, mettez la mémoire en surbrillance et réitérez la saisie.
- Pour effacer la programmation complète, sélectionnez "SUPPRIMER" et pressez ▶ II (35).
- Pressez la touche ▶ II (35) pour commencer la lecture.

A présent, les titres programmés sont lus les uns après les autres. LECTURE PRG apparaît sur l'écran.

- Pressez pendant la lecture la touche ■ (34) pour arrêter la lecture en mode programmation.



## Utilisation des touches de fonction interactives

### Sous-titre (DVD)

Un DVD peut contenir des sous-titres en différentes langues. Vous pouvez, indépendamment du réglage de base effectué dans le menu de configuration, sélectionner une autre langue de sous-titrage. Cependant, cette possibilité doit être disponible sur le DVD concerné.

- ➔ Appuyez pendant la lecture plusieurs fois sur la touche SUBTITLE (36), jusqu'à ce que le réglage de sous-titre souhaité soit affiché.

### Menu Titre

- ➔ Pressez la touche TITLE (23).

Le menu Titre est affiché à l'écran.

- ➔ Sélectionnez le titre souhaité à l'aide des touches de direction (26).
- ➔ Confirmez votre entrée au moyen de **OK** (35).

### Audio (DVD)

Certains disques sont enregistrés avec différents formats audio. Vous pouvez, pendant la lecture, sélectionner l'un des différents formats audio.

- ➔ Pressez la touche AUDIO (37), autant de fois que nécessaire, jusqu'à ce que la sélection souhaitée soit affichée.

### Mode Audio (CD audio et MP3)

Dans le cas des CD audio et MP3, vous pouvez choisir, pendant la lecture, entre les réglages "Gauche", "Droite", "Mélange" et "Stéréo" pour les canaux audio.

- ➔ Pressez la touche AUDIO (37), autant de fois que nécessaire, jusqu'à ce que la sélection souhaitée soit affichée.

## Agrandissement (zoom)

- Pour agrandir un extrait de l'image, pressez la touche ZOOM (40) pendant la lecture.
- Sélectionnez l'extrait de l'image à l'aide des touches de direction (26).
- Appuyez plusieurs fois sur la touche ZOOM (40), jusqu'à ce que l'agrandissement souhaité soit réglé (2x, 3x, ...).
- Si vous souhaitez quitter cette fonction, pressez plusieurs fois la touche ZOOM (40), jusqu'à ce que l'image normale soit à nouveau affichée à l'écran.

## Angle (angle de vue de la caméra)

Certains DVD contiennent des scènes qui, lors de la production, ont été enregistrées avec différents angles de vue de la caméra.

- Appuyez pendant la lecture d'un tel disque sur la touche ANGLE (28) et maintenez-la pressée, pour afficher le nombre d'angles de vue disponibles.
- Pressez à nouveau la touche ANGLE (28) et maintenez la touche enfoncée, pour commuter vers l'angle de vue de caméra suivant.

## Information OSD

Pressez la touche DISPLAY (33) pour afficher des informations sur le disque en cours de lecture.

Ces informations sont différentes de disque en disque et peuvent contenir, par exemple, les informations suivantes :

- Titre, chapitre, durée de lecture, durée de lecture restante
- Réglages audio/sous-titres.

## Utilisation de l'appareil par le biais du gestionnaire de fichiers

- Sélectionnez au niveau de "Format" si vous souhaitez écouter de la musique, regarder des images ou des vidéos, et confirmez au moyen de **OK** (35) :

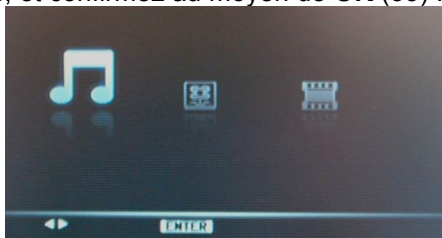

Pour les formats MP3, MPEG4 et JPEG, des fonctions peuvent être commandées via la boîte de dialogue du gestionnaire de fichiers.



Les informations actuelles sur le titre (numéro de titre, durée de lecture, nom du titre), ainsi que l'état, sont affichés à gauche.

- L'arborescence des dossiers du disque est affichée à droite. Les informations concernant l'interprète, l'album et les titres apparaissent à droite.
- Dans le cas d'une restitution JPEG, la prévisualisation est affichée dans la fenêtre.
- La barre de défilement à droite permet d'avoir une vue d'ensemble.
- Les fonctions de navigation sont affichées en bas dans la ligne de bas de page.
- ▲▼ : Sélection
- ◀▶ : Saut vers le haut / bas (défilement)
- **TITLE** : Retour à la sélection du format
- **OK** : Lecture
- 📁... : Symbole de dossier

## Navigation générale

- Pressez **TITLE** pour revenir à la sélection de la musique, des images et de la vidéo.
- Pressez la touche **OK** ▶ II (35) pour démarrer la lecture.
- Les touches de direction ◀ ▶ ▲ ▼ vous permettent de naviguer au sein des dossiers.

## Lecture d'un titre

- Sélectionnez le titre souhaité au moyen de ▲ ▼ , puis pressez **OK** ▶ || (35).

## Commandes MP3

### Lecture du titre d'un dossier.

- Pressez ▲ ▼ pour sélectionner l'interprète (dossier), puis sur **OK** ▶ || (35) pour accéder aux albums (sous-dossiers).
- Remarque : Si p. ex. plusieurs albums sont disponibles, sélectionnez l'album souhaité et ouvrez-le également au moyen de **OK** ▶ || (35).
- Pressez ▲ ▼ pour sélectionner le titre souhaité de l'album, puis pressez **OK** ▶ || (35) pour démarrer la lecture.  
Le lecteur de DVD lit tous les titres de l'album avant de s'arrêter automatiquement.

## Autres fonctions

Pendant la lecture, il est possible d'utiliser les fonctions mode audio, pause, titre précédent / titre suivant et défilement en avant / défilement en arrière.

- Procédez comme pour un CD classique.

## Retour à l'arborescence des dossiers

Sélectionnez le symbole de dossier et confirmez au moyen de **OK** ▶ || (35) pour ouvrir le dossier hiérarchiquement supérieur au niveau de l'arborescence des dossiers.

## Utilisation de l'appareil pour une lecture JPEG

### Lecture

La sélection du format apparaît, voir p. 36. Sélectionnez



"" et confirmez au moyen de **OK** ▶ **II** (35).

Le gestionnaire de fichiers s'ouvre, voir p. 36.

- Sélectionnez une image au moyen de ▲ ▼ et pressez **OK** ▶ **II** (35) pour afficher l'image. Le diaporama démarre.
- Pressez la touche ZOOM (40) pour agrandir l'image et ◀ ▶ ▲ ▼ pour naviguer au sein de l'image agrandie. Une pression répétée sur la touche ZOOM (40) permet de défiler entre les différents niveaux d'agrandissement.
- Pressez la touche REPEAT (39) pour sélectionner le mode de lecture.

### Pause

- Pressez la touche **OK** ▶ **II** (35) pour arrêter la lecture.
- Pressez la touche **OK** ▶ **II** (35) pour poursuivre la lecture.

### Suivante/Précédente

Vous pouvez sauter à l'image suivante en appuyant sur ▶▶. Pour sauter à l'image précédente, appuyez sur ◀◀.

### Rotation

Vous pouvez tourner et pivoter des images affichées :

- Pour tourner ou reverser l'image, pressez la touche ◀ ▶ ▲ ▼ pendant la lecture ou la pause.

### Réglage des transitions d'images

Vous pouvez régler différentes transitions d'images :

- Pour régler la transition des images, pressez la touche PROGRAM (28) pendant la lecture.

## Comment utiliser la fonction USB et la carte mémoire SD/MMC

### Remarque :

Etant donné la multitude de modèles de lecteurs MP3 en flash, clés USB et cartes mémoire, nous ne pouvons pas garantir la compatibilité de tous les modèles avec l'appareil.

Les appareils USB version 1.0 et 2.0 sont supportés.

### Insertion du support de données

- Mettez l'appareil en marche.
- Branchez la clé USB ou le lecteur MP3 sur le port USB (14) ou insérez la carte mémoire dans le logement de carte SD/MMC (18).

### Remarque :

Insérez la carte avec l'inscription vers le haut dans le logement de carte mémoire SD/MMC (18), jusqu'à ce qu'elle s'enclenche.

### Attention !

Si la carte mémoire n'est pas introduite dans le bon sens dans le logement, elle n'est pas reconnue. En outre, la carte ou les données mémorisées peuvent être endommagées.

- Sélectionnez la source "Disque", "USB" ou "SD/MMC" souhaitée à l'aide de la touche STOP DVD USB CARD (34). Pour cela, appuyez sur la touche et maintenez-la enfoncée.

La sélection suivante apparaît :

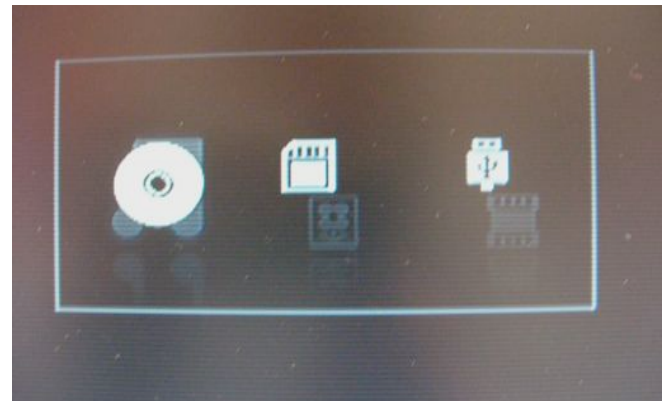

Disque

carte

USB

- Sélectionnez la source souhaitée à l'aide des touches ◀ ▶ et confirmez au moyen de **OK ▶ II** (35).
- Le chargement du support sélectionné démarre.
- Avant de manipuler l'appareil, attendez que le contenu complet a été lu, afin de garantir que toutes les informations nécessaires du support de données ont été lues.
- La sélection "Format" apparaît, voir p. 36. Confirmez "Musique", "Photo" ou "Vidéo".
- Le gestionnaire de fichiers apparaît.

### Retrait du support de données

#### Carte mémoire (MemoryCard) (SD, MMC)

- Pour retirer la carte, appuyez dessus jusqu'à ce qu'elle se déverrouille de manière audible et retirez-la.

#### Clé USB, lecteur MP3

- Retirez la clé USB ou le MP3 Flash Player simplement en le déconnectant.

### Lecture des clés USB et des cartes mémoire

Le gestionnaire de fichiers est affiché. La lecture de la musique démarre automatiquement.

La lecture s'effectue pour l'essentiel tel que décrit sous "Utilisation de l'appareil".

- La touche **DISPLAY** (33) vous permet d'afficher des informations telles que le numéro de titre, les fonctions de répétition ou la durée de lecture.

### Revenir à la lecture du disque

- Pressez la touche **STOP** (34) et maintenez-la enfoncée, sélectionnez à l'aide des touches de direction ◀ ▶ la source **Disque** souhaitée et confirmez au moyen de **OK ▶ II** (35).

## Nettoyage de l'appareil

### Nettoyage du lecteur de DVD



#### Risque d'électrocution !

Afin d'éviter le risque d'un choc électrique, ne lavez pas l'appareil avec un chiffon mouillé ou sous l'eau courante. Débranchez la fiche secteur avant le nettoyage !

Pour nettoyer le boîtier, utilisez exclusivement un chiffon doux imbibé d'eau. N'utilisez pas d'éponge à gratter, de poudre à récurer ni de solvant tel que l'alcool ou l'essence.

#### Capteur laser :

Les salissures se déposant sur la lentille peuvent occasionner des dysfonctionnements, voire empêcher la lecture du disque. Nettoyez la lentille avec un dispositif soufflant du commerce (pour appareils photos, etc.), en prenant bien soin de ne pas la toucher. N'utilisez aucun produit de nettoyage de lentilles ou de disques.

#### Ecran :

- N'exposez pas la surface de l'écran à des températures supérieures à + 80 °C ou inférieures à - 40 °C !
- Protéger l'appareil d'une forte humidité de l'air.
- N'écrivez pas sur la surface de l'écran avec un stylo à bille ou un feutre !

- Nettoyez l'écran uniquement avec un chiffon doux en coton.
- Utilisez au besoin le chiffon de coton avec de faibles quantités de lessive non alcaline diluée sur une base d'eau ou d'alcool.

#### N'utilisez aucune des substances suivantes :

Eau salée, insecticides, solvants à base de chlore ou d'acide (ammoniac), poudre à récurer.

➔ Passez le chiffon de coton doucement sur la surface jusqu'à ce que celle-ci soit sèche.

### Manipulation des disques

- Saisissez toujours le disque par les bords.
- Evitez les traces de doigts, les salissures et les rayures qui peuvent provoquer des perturbations et des coupures à la lecture.
- N'écrivez rien sur les disques.
- N'utilisez ni aérosol de nettoyage ni solvant.
- Ne faites pas tomber les disques et ne les tordez pas.
- N'introduisez qu'un seul disque à la fois dans le lecteur.
- Ne fermez le lecteur que si le disque est inséré correctement dans le compartiment de disque.
- Conservez toujours les disques séparément dans leur pochette.



## Nettoyage des disques

- Essayez les disques avec un chiffon doux et humidifié avec de l'eau.
- Essayez les disques en allant du centre vers les bords.



N'essayez pas en faisant des mouvements circulaires car cela entraînerait des rayures susceptible de générer des erreurs lors de la lecture.

## Comment éliminer les défauts

Si l'appareil ne fonctionne pas comme prévu, contrôlez-le au moyen du tableau suivant.

Dans certains cas, le défaut peut être occasionné par d'autres composants. Pour cette raison, en cas de dérangement, contrôlez également les composants ou les autres appareils électriques raccordés.

Si vous ne pouvez pas éliminer le défaut, même après les contrôles décrits, veuillez contacter le fabricant.

## La télécommande ne fonctionne pas

Symptôme	Cause possible / remède
Pas de télécommande possible	<p>La télécommande est à une distance trop grande de l'appareil. La distance maximale est de six mètres. Approchez la télécommande de l'appareil.</p> <p>L'angle par rapport au capteur infrarouge est trop grand. L'angle doit être au maximum de 30°. Tenez la télécommande devant l'appareil de telle sorte que l'angle soit inférieur à 30°.</p> <p>Les piles sont vides. Remplacez les piles par des piles neuves.</p>

## Problèmes avec la lecture

Symptôme	Cause possible / remède
Le compartiment de disque s'ouvre automatiquement après la fermeture.	Le disque est sale ou déformé. Nettoyez le disque comme décrit au chapitre "Nettoyage des disques" ou remplacez le disque par un disque en parfait état.
Pas de lecture possible	<p>Vous n'avez pas introduit correctement le disque dans le compartiment de disque. Introduisez le disque correctement.</p> <p>Le code pays ne coïncide pas avec cet appareil. Utilisez uniquement des disques avec code pays "2".</p> <p>Vous avez introduit le disque à l'envers. Introduisez le disque dans le compartiment de disque en présentant la face imprimée vers le haut.</p>
Pas de lecture des CD de fichiers MP3 possible	Contrôlez le paramétrage de votre programme de gravure sur l'ordinateur, modifiez l'arborescence des dossiers sur le CD ou utilisez un autre CD vierge pour le processus de gravure.

## Problèmes de lecture USB ou SD/MMC

Symptôme	Cause possible / remède
Pas de lecture possible.	<p>L'appareil ne se trouve pas en mode USB/SD/MMC. Pressez la touche STOP ■ et maintenez-la enfoncée.</p> <p>Contrôlez la présence de fichiers vidéo / image / son sur le support USB ou la carte mémoire.</p> <p>Retirez le cas échéant la carte mémoire, reformatez-la, enregistrez des données et réintroduisez-la. Testez éventuellement un autre format d'image. Testez éventuellement un autre format vidéo.</p> <p>Remarque : Tous les formats vidéo ne peuvent pas être restitués !</p>

## Problèmes avec l'appareil

Symptôme	Cause possible / remède
L'appareil ne peut pas être mis en marche.	<p>L'appareil n'est pas alimenté en courant.</p> <p>Raccordez correctement le câble d'alimentation à la prise de courant.</p> <p>Chargez l'accumulateur.</p>

## Problèmes lors de la lecture vidéo

Symptôme	Cause possible / remède
Le symbole d'interdiction (Ⓢ) est affiché à l'écran.	La fonction sélectionnée n'est pas possible avec ce disque. L'opération n'est pas possible avec cet appareil.
Pas d'image, ou image trop sombre.	Les valeurs de réglage pour le téléviseur sont incorrectes. Contrôlez les connexions.
L'image est déformée ou ne correspond pas au format d'écran	Le réglage effectué au niveau de la configuration pour le format d'image est incorrect. Réglez le format d'image correct.
Des défauts d'image apparaissent en cas d'enregistrements effectués avec un enregistreur de DVD.	Cet appareil possède une protection contre la copie. Dans le cas de disques munis d'une protection contre la copie, ce système empêche une lecture exempte de défauts.

## Problèmes lors de la restitution du son

Symptôme	Cause possible / remède
Pas de signal audio ou déformations	Le disque est sale. Nettoyez le disque comme décrit au chapitre "Nettoyage des disques". Les connecteurs mâles ne sont pas enfichés suffisamment fermement dans les connecteurs femelles, ou sont mal connectés. Raccordez correctement les connecteurs. Le connecteur mâle ou le connecteur femelle est sale. Nettoyez-le. L'appareil a été mis en mode "Pause". Pressez la touche ▶ II . Mauvaise manipulation de l'amplificateur stéréo. Contrôlez le sélecteur d'entrée.

## Définition des termes

### Numéro de chapitre

Ces numéros sont enregistrés sur le DVD. Un film est scindé en sections, qui portent chacune un numéro. Ces numéros vous permettent de sélectionner rapidement des sections ou des scènes.

### Contrôle parental

Cette fonction a été proposée par des parents. Les restrictions sont contenues dans les données du disque, elles vous permettent d'interdire des films, qui ne sont pas appropriés pour les enfants.

### Codes d'interdiction régionaux (code régional)

Le lecteur de DVD et les DVD contiennent des codes d'interdiction régionaux pour chaque région de vente. Lorsque le code régional d'un lecteur de DVD ne coïncide pas avec le code régional d'un DVD, la lecture du disque est impossible.

### Sous-titres

Les sous-titres sont par exemple des traductions des dialogues apparaissant au bas de l'écran, dans une autre langue que la langue d'origine. Plusieurs langues de sous-titrage peuvent être enregistrées sur un DVD. A l'aide de la fonction de sous-titrage, vous pouvez sélectionner la langue souhaitée.

### Angle de vue de la caméra

Certains DVD contiennent des scènes, qui sont enregistrées simultanément avec différents angles de vue. Dans le cas de tels disques, vous pouvez utiliser la touche "Angle" pour visualiser la scène selon différents angles de vue. Les disques, qui contiennent une telle technique, sont appelés "Multi-Angle-Discs" (disques multi-angles).

## Caractéristiques techniques

Dimensions (larg. x haut. x prof.) :	208 mm x 38 mm x 167 mm
Poids de l'appareil :	0,75 kg
Alimentation électrique	Entrée 100 V - 240 V c.a., 50/60 Hz, 0,5 A, sortie 9 V c.c., 1,0 A
Accumulateur :	Accumulateur Lithium-Polymère, 1 300 mAh, 7,4 V
Conditions ambiantes :	+5 °C à +35 °C 5 % à 90 % d'humidité relative (sans condensation)
Ecran :	TFT/LCD, 17,8 cm (7") 480 x 234 pixels
Système vidéo :	PAL / NTSC
Code régional :	Région 2
Disques supportés :	DVD – 12 cm et 8 cm de Ø CD – 12 cm et 8 cm de Ø.
Types de disque :	CD, CD-R, CD-RW, DVD, DVD-R, DVD-RW, DVD+R, DVD+RW CD MP3, CD MPEG4, CD JPEG
Sortie vidéo :	Composite : 1 canal : 1,0 V c.-à-c. (charge 75 ohms)
Laser :	Classe 1

## Spécifications du lecteur de DVD

Ce produit contient des technologies protégées par le droit d'auteur. Celles-ci sont protégées par différents brevets U.S. et autres droits de propriété intellectuelle de Macrovision Corporation et autres détenteurs des droits. L'utilisation de ces technologies protégées par le droit d'auteur requiert l'autorisation de Macrovision Corporation. Celle-ci se réfère, sauf autre autorisation de Macrovision Corporation, uniquement à un usage privé et limité par ailleurs. Une modification de la conception technique ainsi qu'un démontage sont interdits.

Ce produit est conforme à

- Directive sur la basse tension (2006/95/CE, 1275/2008/CE),
- la directive CEM (2004/108/CE) et à
- la directive sur le marquage CE).



Code régional

## Comment contacter le fabricant

DGC GmbH  
Graf-Zeppelin-Straße 7  
D-86899 Landsberg

## Consignes d'élimination

### Élimination de l'emballage

Votre nouvel appareil a été protégé par un emballage lors de son acheminement. Tous les matériaux utilisés sont compatibles avec l'environnement et recyclables. Veuillez apporter votre contribution et éliminez l'emballage de façon respectueuse de l'environnement. Concernant les moyens actuels d'élimination des déchets, informez-vous auprès de votre revendeur ou concernant votre installation de gestion de déchets communale.

### **Danger d'étouffement !**

Ne laissez pas l'emballage et ses éléments à des enfants.

Danger d'étouffement par les films ou d'autres matériaux d'emballage.

## Mise au rebut de l'appareil

Les appareils usagés ne sont pas des déchets sans valeur. Une élimination respectueuse de l'environnement permet de recycler des matières brutes précieuses. Renseignez-vous auprès de l'administration de votre ville ou de votre commune concernant les possibilités d'une élimination réglementaire et respectueuse de l'environnement de l'appareil. Les piles doivent être retirées de l'appareil avant l'élimination de celui-ci.



**Cet appareil est marqué selon la directive 2002/96/CE concernant les appareils électriques et électroniques usagés (WEEE).**

**Ce produit, arrivé en fin de vie, ne doit pas être éliminé par le biais des ordures ménagères ordinaires ; il doit être remis à un point de collecte prévoyant le recyclage d'appareils électriques et électroniques. Le symbole figurant sur le produit, dans le manuel d'utilisation ou sur l'emballage, attire votre attention à cet égard. Les matériaux sont recyclables conformément à leur marquage. Avec la réutilisation, le recyclage des matériaux ou d'autres formes de recyclage d'appareils usagés, vous apportez une contribution importante à la protection de notre environnement.**

### **Danger de mort !**

Débranchez la fiche secteur sur les appareils, qui ne sont plus utilisés. Déconnectez le câble d'alimentation et débranchez-le avec la fiche.



# DVD-P770

## DVD player portatile



## Istruzioni d'uso



---

## Premessa

Questo manuale aiuta a usare

- in modo sicuro e conforme
- a quanto prescritto

il vostro lettore DVD, qui di seguito chiamato impianto o apparecchio.

## Destinatari di queste istruzioni d'uso

Le istruzioni d'uso sono rivolte a coloro che

- installano,
- utilizzano,
- puliscono
- o smaltiscono l'apparecchio.



### Attenzione!

Eliminare la protezione per il trasporto dallo scomparto disco prima di mettere in funzione l'apparecchio.

## Caratteristiche grafiche di queste istruzioni d'uso

Diversi elementi del manuale sono contrassegnati con simboli particolari. In questo modo risulta facile capire se si tratta di

testo normale,

- elenchi o
- istruzioni operative.

I nomi di ditte, istituzioni o marchi citati sono marchi di fabbrica o marchi registrati dei rispettivi proprietari.



# Indice

<b>Visione d'insieme dell'apparecchio .....</b>	<b>5</b>	Montaggio dell'apparecchio su un veicolo .....	20
Telecomando .....	7	Utilizzo della cuffia .....	21
<b>Indicazioni d'uso .....</b>	<b>8</b>	<b>Utilizzo delle funzioni generali dell'apparecchio .....</b>	<b>22</b>
Istruzioni di sicurezza .....	8	Accensione e spegnimento del lettore DVD .....	22
Utilizzo delle batterie .....	9	Inserimento dei dischi .....	22
Installazione dell'apparecchio .....	10	Rimozione dei dischi .....	23
Uso in auto .....	11	Come regolare il volume .....	23
Precauzioni d'uso generali per gli apparecchi con accumulatore integrato .....	12	Come spegnere il display .....	23
<b>Descrizione dell'apparecchio .....</b>	<b>13</b>	<b>Configurazione dell'apparecchio (Setup) .....</b>	<b>24</b>
Confezione .....	13	Come navigare nel menu di setup .....	24
Quali dischi si possono usare .....	13	Impostazioni di SISTEMA .....	25
Caratteristiche particolari dell'apparecchio .....	14	Setup lingua .....	27
<b>Collegamento del DVD player .....</b>	<b>15</b>	Impostazioni video .....	27
Trasmissione di video e audio tramite un apparecchio TV .....	15	Regolazioni audio .....	28
Riproduzione del suono tramite un receiver .....	16	<b>Utilizzo dell'apparecchio .....</b>	<b>29</b>
<b>Inserimento delle batterie nel telecomando .....</b>	<b>17</b>	Inserimento e riproduzione di un disco .....	29
Utilizzo del telecomando .....	17	Utilizzo della soppressione dell'audio (Mute) .....	32
<b>Preparazione dell'apparecchio prima della messa in funzione .....</b>	<b>18</b>	Utilizzo della funzione repeat .....	32
Utilizzo dell'alimentatore .....	18	Uso della riproduzione programmata .....	33
Utilizzo dell'adattatore per autoveicoli .....	19	Uso dei tasti funzione interattivi .....	34
		<b>Gestione dell'apparecchio tramite il file manager ...</b>	<b>36</b>
		Navigazione generale .....	36
		Riproduzione di un brano .....	37
		Comandi MP3 .....	37

<b>Gestione dell'apparecchio con la riproduzione</b>	
<b>JPEG</b> .....	<b>38</b>
Riproduzione .....	38
<b>Utilizzo della funzione USB e delle schede di memoria SD/MMC</b> .....	<b>39</b>
Collegamento di un supporto di memoria .....	39
Riproduzione di USB, scheda di memoria .....	40
Ritorno alla riproduzione disco .....	40

<b>Pulizia dell'apparecchio</b> .....	<b>41</b>
<b>Correzione delle anomalie</b> .....	<b>42</b>
<b>Dati tecnici</b> .....	<b>46</b>
<b>Indicazioni per lo smaltimento</b> .....	<b>47</b>

## Visione d'insieme dell'apparecchio

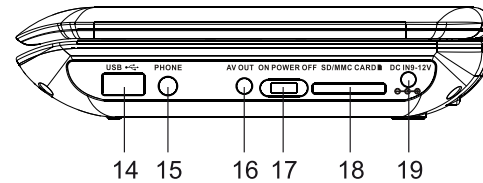
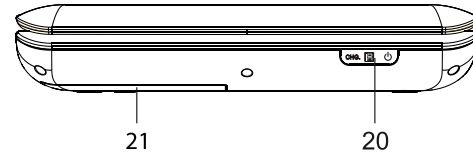
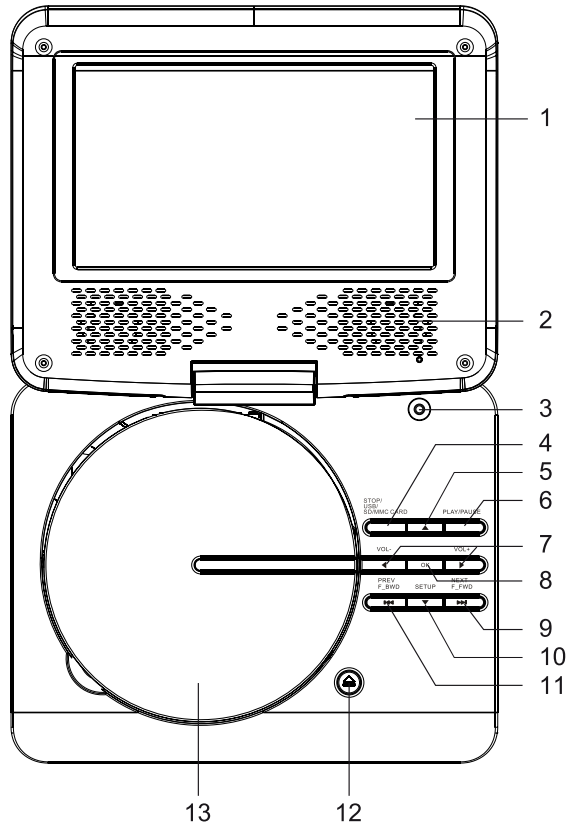

## Visione d'insieme dell'apparecchio

---

1		Display TFT/LCD
2		Altoparlanti
3		Interruttore TFT ON/OFF
4	STOP	STOP impostazione fonte: USB/SD/MMC CARD
5	▲	Navigazione
6	PLAY/PAUSE	Avvio riproduzione, PAUSA;
7	- VOL +	Regolazione del volume: più basso, più alto
8	OK	OK: conferma delle immissioni
9	NEXT F_FWD	SKIP avanti, avanzamento rapido
10	SETUP ▼	Menu di sistema, navigazione
11	PREV F_BWD	SKIP indietro, riavvolgimento rapido
12	OPEN	Apertura scomparto disco
13		Scomparto disco
14	USB	Ingresso USB

15	PHONES	Presca per cuffia 3,5 mm
16	AV OUT	Presca uscita audio-video
17	ON POWER OFF	Accensione, spegnimento
18	SD / MMC	Slot scheda di memoria
19	DC IN	Presca di alimentazione 9 – 12 V
20	LED CHG/ IR / ⏻	LED di carica (rosso), ricevitore del telecomando, POWER LED (verde)
21		Scomparto batteria
-		Targhetta (lato inferiore)

## Telecomando

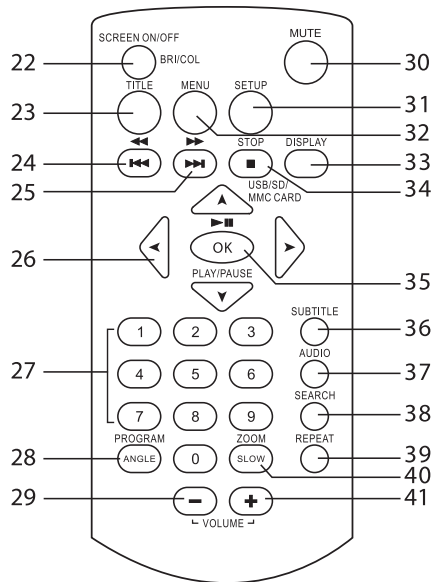

22	SCREEN ON/OFF BRI/COL	Accensione/spegnimento dello schermo; regolazione del colore e della luminosità dell'LDC
23	TITLE	Visualizzazione del menu titoli del disco
24	◀, ▶	SKIP, Riavvolgimento rapido
25	▶, ▶▶	SKIP, Avanzamento rapido

26	◀ ▶ ▲ ▼	Tasti cursore per navigazione
27	0 - 9	Tasti numerati
28	ANGLE, PROGRAM	Angolo di visualizzazione camera, funzione programmazione
29	VOLUME +/-	Regolazione del volume
30	MUTE	Soppressione dell'audio
31	SETUP	Menu di sistema: Configurare l'apparecchio
32	MENU	Menu principale DVD
33	DISPLAY	Informazioni durante la riproduzione
34	■ STOP USB/SD/ MMC CARD	STOP Impostazione della fonte: DVD, USB, SD/MMC
35	►    OK	PLAY, PAUSE Nei menu: conferma
36	SUBTITLE	Menu sottotitoli
37	AUDIO	Impostazione (lingua, canale sinistro, destro)
38	SEARCH	Funzione ricerca (titolo, capitolo)
39	REPEAT	Funzione di ripetizione
40	SLOW/ZOOM	Moviola, funzione zoom
-	Vano batterie	lato posteriore

## Indicazioni d'uso

Leggere attentamente le norme di sicurezza e conservarle per eventuali consultazioni successive. Seguire sempre tutte le avvertenze e istruzioni di questo manuale e quelle riportate sul retro dell'apparecchio.

### Istruzioni di sicurezza

#### Attenzione!

- L'apparecchio deve soltanto essere collegato a una tensione di rete di 100 -240 V, 50/60 Hz. Non cercare mai di far funzionare l'apparecchio con un'altra tensione.
- Usare solo l'alimentatore in dotazione.
- L'alimentatore può essere collegato soltanto dopo che è terminata regolarmente l'installazione.
- Se l'alimentatore è difettoso o l'apparecchio presenta altri danni non lo si deve mettere in funzione.
- Quando si estrae l'alimentatore dalla presa, tirare tenendo la spina - non il cavo.
- Al fine di evitare il rischio di incendio e di scossa elettrica, tenere l'apparecchio al riparo dalla pioggia e dall'umidità.
- Non mettere in funzione l'apparecchio nelle vicinanze di vasche da bagno, piscine o dove si formano spruzzi d'acqua.
- Non mettere mai contenitori con liquidi, es. vasi di fiori, sull'apparecchio. Questi potrebbero rovesciarsi, e il liquido fuoriuscito può provocare danni considerevoli o produrre il rischio di scossa elettrica.
- Qualora corpi estranei o liquidi penetrassero nell'apparecchio, scollegare immediatamente la spina dalla presa di corrente. Fare controllare l'apparecchio da personale specializzato qualificato, prima di rimetterlo in funzione. In caso contrario, c'è il rischio di subire una scossa elettrica.
- Non aprire il contenitore. In caso contrario, c'è il rischio di subire una scossa elettrica.
- Non cercare mai di riparare da soli un apparecchio difettoso. Rivolgersi sempre a uno dei nostri centri di assistenza clienti.
- Non aprite l'apparecchio in nessun caso - è consentito solo a un tecnico esperto.
- Corpi estranei, ad es. aghi, monete, ecc., non devono cadere all'interno dell'apparecchio.
- Non si devono posare fonti di combustione libere, come ad es. candele accese sull'apparecchio.
- Non permettete mai che i bambini utilizzino da soli l'apparecchio.

- Fare eseguire i lavori di manutenzione sempre da personale specializzato qualificato. Altrimenti si mette in pericolo se stessi e gli altri.
- L'apparecchio rimane collegato alla rete elettrica anche se si trova disattivato in standby. Estrarre la spina dell'alimentatore dalla presa se non si usa l'apparecchio per un lungo periodo di tempo. Tirare tenendo soltanto la spina.
- Non ascoltare la musica a volume eccessivo. Ciò può danneggiare l'udito in modo permanente.

## Utilizzo delle batterie

- Tenere le batterie fuori dalla portata dei bambini che potrebbero metterle in bocca e inghiottirle riportando seri danni di salute. In tal caso consultare subito un medico.
- Sostituire a tempo debito le batterie che si stanno esaurendo.
- Sostituire sempre tutte le batterie insieme; utilizzare sempre batterie dello stesso tipo.

## Attenzione!

- Le batterie danneggiate o da cui sia fuoriuscito del liquido possono provocare ustioni chimiche al contatto con la pelle. In questo caso usare guanti protettivi adeguati. Pulire lo scomparto batterie con un panno asciutto.
- Le batterie normali non devono essere ricaricate, riscaldate o gettate nel fuoco (**pericolo di esplosione!**).

## Informazioni importanti sullo smaltimento:

Le batterie possono contenere sostanze nocive, che danneggiano la salute e l'ambiente.

- Il prodotto contiene batterie che sono soggette alla direttiva europea 2006/66/CE. Non devono essere smaltite con i normali rifiuti domestici.
- Informatevi sulle norme locali relative allo smaltimento separato delle batterie, perché grazie allo smaltimento corretto si evitano possibili conseguenze negative sull'ambiente e sulle persone.

Sulle batterie contenenti sostanze nocive è presente il seguente simbolo:



## Installazione dell'apparecchio

- Collocare l'apparecchio su un fondo stabile, sicuro e orizzontale. Provvedere a una buona aerazione.
- Non posare mai l'apparecchio su superfici morbide, come tappeti, coperte o in prossimità di tende e addobbi da parete. Le aperture di aerazione potrebbero rimanere coperte. Si rischia di interrompere la circolazione d'aria necessaria. Questo potrebbe provocare l'incendio dell'apparecchio.
- Le fessure d'aerazione devono sempre rimanere scoperte. Non devono venire occluse da tende, coperte o giornali.
- Non collocare l'apparecchio vicino a fonti di calore come radiatori. Evitare i raggi solari diretti e i luoghi con polvere eccessiva.
- Prestare attenzione perché, in determinate circostanze, i piedini dell'apparecchio potrebbero lasciare impronte colorate su certe superfici di mobili. Usare una protezione tra i mobili e l'apparecchio.
- Il posto ove collocare l'apparecchio non deve essere scelto in ambienti a umidità elevata, ad es. cucine o saune, perché la formazione di acqua di condensa può provocare danni all'apparecchio. L'apparecchio è destinato all'uso in ambiente asciutto e con clima mite e non deve essere esposto a gocciolamenti o spruzzi d'acqua.
- Durante l'utilizzo, l'apparecchio deve essere sempre in posizione orizzontale.
- Tenerlo lontano dagli apparecchi che producono forti campi magnetici.
- Se si usano lampade a risparmio di energia nelle immediate vicinanze, il funzionamento dell'apparecchio può risultare compromesso.
- Non posare oggetti pesanti sull'apparecchio.
- Quando si sposta l'apparecchio da un ambiente freddo a uno caldo, è possibile che al suo interno si formi della condensa. In questo caso attendere circa un'ora prima di mettere in funzione l'apparecchio.
- Posare il cavo di alimentazione in modo da evitare che qualcuno si inciampi.
- Accertarsi che il cavo di alimentazione o la spina siano sempre facilmente accessibili, in modo da poter staccare rapidamente l'apparecchio dall'alimentazione elettrica! La presa deve trovarsi il più possibile vicino all'apparecchio.
- Per il collegamento alla rete, inserire completamente la spina nella presa.
- Usare un allacciamento alla rete adatto e facilmente accessibile e non usare prese multiple!
- Non afferrare l'alimentatore o la spina con le mani bagnate: pericolo di scossa elettrica!
- In caso di anomalie o formazione di fumo e odori nell'involucro, staccare subito la spina dalla presa!



- Prima di un temporale staccare la spina di rete dalla presa.
- Se l'apparecchio non viene usato per lungo tempo, ad esempio nel caso di un lungo viaggio, estrarre la spina di rete dalla presa.
- Un volume troppo alto, in particolare se si usano le cuffie, può provocare danni all'udito.
- Non lasciare l'apparecchio in un'auto parcheggiata al sole, perché si può deformare l'involucro esterno.

#### Telecomando:

- Se l'apparecchio rimane inutilizzato per lungo tempo, togliere tutte le batterie, perché l'eventuale fuoriuscita di liquido potrebbe danneggiare l'apparecchio.

#### Display:

- Non toccare il display LCD!
- Un DVD player utilizza un raggio laser invisibile. In caso d'uso errato, può procurare lesioni agli occhi. Non guardare mai nello scomparto del disco aperto.



#### Avviso!

- L'apparecchio utilizza una luce laser invisibile.
- Attenzione, raggio laser all'interno dell'apparecchio. Per evitare danni provocati dal raggio, l'alloggiamento deve essere aperto solo da personale specializzato.

Informazioni sul lato inferiore dell'apparecchio.



## Uso in auto

- Se esce fumo dall'apparecchio, staccare subito l'adattatore dell'accendisigari.
- Al fine di evitare anomalie di funzionamento o altri danni causati dal calore del sole, non lasciare il DVD player in auto (in particolare non sul cruscotto).
- Utilizzare solo l'adattatore per autoveicoli in dotazione.

## Precauzioni d'uso generali per gli apparecchi con accumulatore integrato



Per questo apparecchio utilizzare soltanto gli accumulatori specificati.

### Precauzioni per l'uso e la conservazione

- Durante l'utilizzo e l'operazione di carica la temperatura deve essere compresa tra 0 e 40°C
- Non utilizzare, caricare, conservare o appoggiare le batterie in prossimità di fonti di calore o in veicoli parcheggiati al sole ecc. (ovvero in luoghi in cui la temperatura può superare i 60°C).
- A temperature elevate i meccanismi di sicurezza e i dispositivi di protezione all'interno della batteria vengono corrosi e quindi danneggiati. Il che provoca un'insolita reazione chimica che può portare allo scoppio, all'esplosione o alla fuoriuscita del liquido delle batterie e allo sviluppo di calore.
- Quando i meccanismi di sicurezza e i dispositivi di protezione sono danneggiati, la batteria è inutilizzabile.
- In ambienti in cui la temperatura è molto elevata o molto bassa la capacità della batteria può peggiorare, la durata di utilizzo può diminuire e può addirittura ridursi la vita della batteria.
- Non conservare l'apparecchio quando è quasi completamente carico. Si consiglia di conservare le batterie quando sono quasi scariche.
- Se la batteria è completamente scarica, può sussistere il pericolo che non possa più essere ricaricata. Per evitare ciò ogni sei mesi la batteria deve essere ricaricata per almeno cinque minuti.
- Temperatura di conservazione: da - 10 a 30°C
- Conservare l'apparecchio in un luogo asciutto a una temperatura compresa tra -5 e 30°C.
- Umidità dell'aria: da 10 a 90% (nessuna condensazione)
- L'accumulatore integrato non deve essere rimosso.

## Descrizione dell'apparecchio

### Confezione

Accertarsi che siano presenti tutti gli accessori di seguito elencati:

- DVD player portatile
- un telecomando con batterie,
- una custodia con bande di fissaggio,
- un cavo adattatore AV,
- un adattatore per autoveicoli,
- un alimentatore,
- un auricolare,
- il presente manuale d'uso.

### Quali dischi si possono usare

Il DVD Player è compatibile con supporti DVD, CD, CD/RW, CD JPEG, CD MP3, CD MPEG4. Tutti i dischi citati possono essere usati con l'apparecchio senza bisogno di un adattatore. Per evitare anomalie di funzionamento non usare adattatori da 8 cm per i dischi. I dischi da 8 cm possono essere usati senza adattatore.



Dimensione disco 12 cm  
 Single side, single layer/single  
 side double layer  
 PAL/NTSC DVD-Disk  
 tempo di esecuzione 135 min. o 240  
 min. max.



Dimensione disco 12 cm/8 cm CD  
 durata di esecuzione 74 min. o 24  
 min. max.

In questo apparecchio si devono inserire soltanto i dischi citati. In tal modo si evitano danni al DVD player.

#### Nota:

- ➔ Se si trasporta l'apparecchio, rimuovere il disco dal drive.

## Caratteristiche particolari dell'apparecchio

- **Player multifunzione:**  
A seconda del tipo di disco inserito (DVD, DVD-R/RW, DVD+R/RW, CD, CD-R/RW, CD JPEG, CD MP3, CD MPEG4) vi sono diverse modalità di funzionamento.
- **Qualità sonora eccellente:**  
L'apparecchio riproduce DVD, CD, CD MP3/MPEG4, CD-R/RW con una qualità sonora eccellente.
- **Formato MP3:** il DVD player può riprodurre anche CD MP3. Massima velocità di trasmissione dati MP3: 320 kBit/s
- **Funzione resume:**  
Con la funzione Resume è possibile riprendere la riproduzione esattamente nel punto in cui è stata interrotta con il tasto ■.
- **Fermo-immagine:**  
grazie alla tecnica digitale, il DVD player dispone di un fermo-immagine brillante e privo di disturbi.
- **Funzione zoom:**  
la funzione zoom consente l'ingrandimento dell'immagine durante la riproduzione.
- L'apparecchio dispone di una presa USB e di un lettore integrato di schede di memoria SD/MMC. Per il funzionamento dell'apparecchio è necessaria una delle schede di memoria indicate (SD, MMC). Le fotografie, i video o i file musicali devono trovarsi sulla scheda di memoria.
- Lo schermo può essere orientato e girato di 270 gradi.
- L'apparecchio dispone di un monitor LCD/TFT ad alta risoluzione con 480 x 234 pixel.
- Il monitor ha una diagonale di 17,8 cm nel formato 16:9.
- Tramite AV Out è possibile trasferire i segnali video e audio a un apparecchio esterno.
- L'apparecchio dispone di un collegamento per cuffie.

## Collegamento del DVD player

### ⚠️ Attenzione!

Prima di collegare il DVD player a un televisore o a un impianto stereo/surround, è necessario spegnere tutti gli apparecchi ed estrarre le relative spine dalle prese elettriche. In caso contrario si potrebbe danneggiare il DVD player.

Sulla parte laterale dell'apparecchio si trovano tutte le prese per collegare il DVD player ad apparecchi esterni.

### Trasmissione di video e audio tramite un apparecchio TV

- ➔ Collegare l'uscita AV-OUT (16) con l'entrata VIDEO IN del televisore. Per il collegamento usare il cavo adattatore AV incluso nella confezione [1].
- ➔ Se si usa il proprio televisore anche per la riproduzione audio, sul televisore devono essere presenti prese di ingresso audio (AUDIO IN) oppure si deve utilizzare un adattatore scart per l'uscita del suono.

- ➔ Collegare i cavi audio con le rispettive entrate audio AUDIO IN R/L sul televisore per riprodurre il suono tramite il televisore.
- ➔ Per il collegamento usare il cavo adattatore AV incluso nella confezione [1].
  - Canale sinistro: spina bianca
  - Canale destro: spina rossa
  - Segnale video: spina gialla

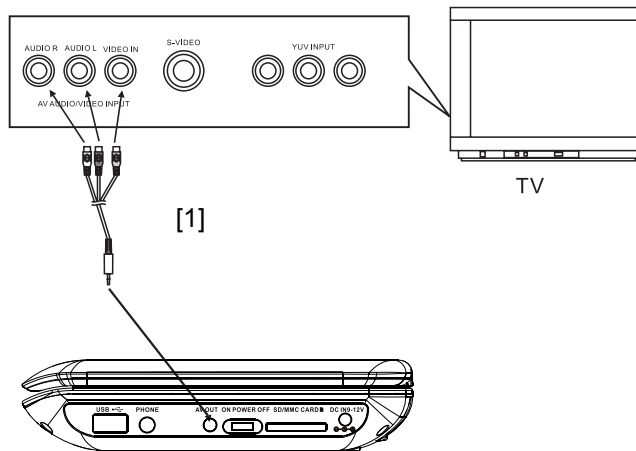

## Riproduzione del suono tramite un receiver

Parallelamente e contemporaneamente al televisore, si può riprodurre l'audio tramite un impianto stereo-surround collegato.

- ➔ Per il collegamento usare il cavo adattatore AV incluso nella confezione [1].
- ➔ Collegare il lettore DVD tramite l'AV-OUT (18) con l'ingresso AUDIO IN R/L del receiver.

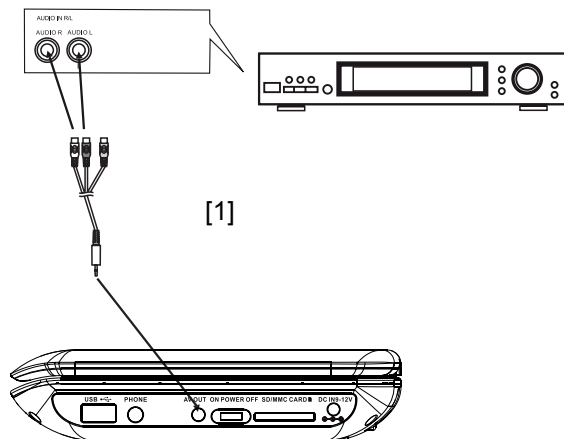

## Inserimento delle batterie nel telecomando

- ➔ Rimuovere lo sportello del vano batterie.
- ➔ Inserire due batterie tipo micro, 1,5 V, AAA (LR3). Fare attenzione alle indicazioni di polarità (+ / -) all'interno del vano.
- ➔ Richiudere accuratamente il coperchio del vano batteria, fino a sentire lo scatto del coperchio.
- **Nota:**  
Se il telecomando non viene usato per lungo tempo, estrarre la batteria. Altrimenti il telecomando potrebbe subire danni a causa di perdite dalle batterie.
- Le batterie non devono essere ricaricate, cortocircuitate, aperte, riscaldate o gettate nel fuoco.
- Sostituire a tempo debito le batterie che si stanno esaurendo.
- Le eventuali perdite dalle batterie possono provocare danni al telecomando. Se il DVD player non viene usato per lungo tempo, togliere le batterie dal telecomando.

## Informazioni importanti per lo smaltimento:

Le batterie possono contenere sostanze tossiche, che danneggiano l'ambiente.

- ➔ Perciò è tassativo smaltire le batterie come prescritto dalle norme di legge vigenti. Non gettare mai le batterie tra i normali rifiuti domestici.

## Utilizzo del telecomando

Grazie al telecomando a infrarossi le principali funzioni dell'apparecchio possono essere attivate anche a distanza da comodamente seduti. A scritte identiche sul telecomando e sull'apparecchio corrispondono funzioni identiche (pos. 6 apparecchio, pos. 35 telecomando).

Quando si comanda l'apparecchio con il telecomando occorre rispettare le seguenti regole:

- Rivolgere il telecomando (emittente) verso il ricevitore (20) dell'apparecchio. Distanza massima: ca. 4 metri, angolo di ricezione ca. 30°.
- Tra trasmettitore e ricevitore non devono esserci ostacoli.
- Se per far funzionare il telecomando diventa necessario avvicinarsi troppo all'apparecchio, è opportuno sostituire le batterie.

## Preparazione dell'apparecchio prima della messa in funzione

Si può collegare il lettore DVD con l'alimentatore alla normale rete elettrica (100 - 240 V, 50/60 Hz). Usare esclusivamente l'alimentatore in dotazione. Se si usa un altro adattatore l'apparecchio può subire danni.

Per eliminare il calore che si sviluppa durante il funzionamento deve essere garantita una sufficiente aerazione. Pertanto, non coprire l'apparecchio e non collocarlo in un armadio chiuso. Lasciare uno spazio libero di almeno 10 cm intorno all'apparecchio.

## Utilizzo dell'alimentatore

È possibile far funzionare questo DVD player portatile tramite la batteria di sistema o collegandolo alla presa mediante l'alimentatore fornito (adattatore AC).

La batteria di sistema viene caricata soltanto con alimentatore collegato e interruttore POWER (17) in posizione OFF.

### Attenzione!

- Prima di collegare o staccare l'alimentatore, spegnere sempre il DVD player.
- Usare solo l'alimentatore in dotazione. L'uso di un altro alimentatore può provocare danni.
- In caso di uso prolungato si può verificare un riscaldamento dell'alimentatore, il che è da considerarsi normale.
- In caso di non utilizzo, estrarre la spina dalla presa. Tirare tenendo la spina e non il cavo. Estrarre la spina prima di un temporale. Se l'apparecchio non viene usato per lungo tempo, ad esempio nel caso di un lungo viaggio, estrarre la spina.



**Nota:**

- Al primo utilizzo, prima di accendere l'apparecchio, caricare completamente la batteria.
- La durata per una carica completa è di circa 3-4 ore con apparecchio spento.
- Il LED di carica (20) indica che la batteria si sta caricando. Quando la carica è completa, il LED si spegne.

**Nota:**

Quando la batteria è carica, l'adattatore deve essere staccato dalla batteria e dalla presa di rete. Con la batteria completamente carica l'apparecchio può funzionare per circa 2 ore.

LED DI CARICA	Stato
rosso	La batteria è in carica
spento	Batteria completamente carica

**Utilizzo dell'adattatore per autoveicoli**

**Nota:**

Utilizzare solo l'adattatore per autoveicoli in dotazione. Qualora venga utilizzato un adattatore per autoveicoli diverso da quello da collegare all'accendisigari in dotazione, la garanzia decade.

Nella spina per l'accendisigari viene utilizzato un fusibile per correnti deboli da 3 A. Tale fusibile non deve in nessun caso essere sostituito da un altro modello.

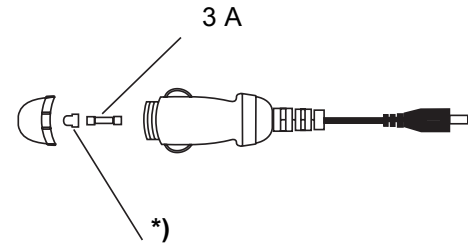
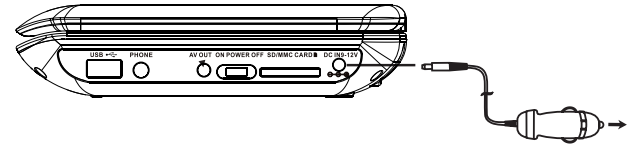

Prima di collegare gli altri cavi, estrarre l'adattatore per autoveicoli e spegnere l'apparecchio.

**Attenzione!**

Adattatore per veicoli idoneo soltanto al collegamento a sistemi di bordo da 12V!

\*) Non perdere il coperchio in caso di sostituzione del fusibile!

## Montaggio dell'apparecchio su un veicolo

### Sicurezza!

Prima di mettersi in viaggio fissare l'apparecchio al poggiatesta del sedile dell'autoveicolo.

Il montaggio nell'auto non deve compromettere il funzionamento dei dispositivi di sicurezza presenti (airbag, cinture di sicurezza).

In caso di dubbi riguardo a un montaggio sicuro nell'autoveicolo, rivolgersi al produttore del veicolo.

Il guidatore non deve essere distratto dall'apparecchio. Pertanto, applicare l'apparecchio in maniera tale che il guidatore non possa scorgere il monitor.

Il DVD player può essere collegato all'accendisigari del proprio veicolo.

**Presupposto:** la presa dell'accendisigari deve essere pulita, perché in caso di contatto difettoso l'adattatore può surriscaldarsi.

Al fine di evitare che la batteria dell'auto si scarichi, estrarre l'adattatore dall'accendisigari quando non si usa il lettore DVD.

### Fissaggio al poggiatesta

Il DVD player viene fissato con la custodia in dotazione al poggiatesta del sedile del veicolo.

➔ Inserire il lettore DVD nella custodia.

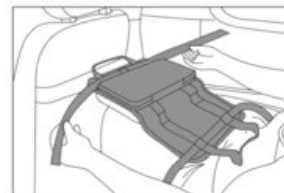

- ➔ Fare scorrere la cinghia nella custodia.
- ➔ Fissare la custodia con il DVD player al poggiatesta. Serrare bene la cinghia.

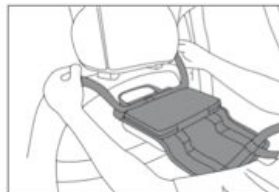

- ➔ Prima di mettersi in viaggio, verificare che il tutto sia saldamente montato.
- ➔ Effettuare il collegamento dell'alimentazione con l'adattatore per auto.



## Utilizzo della cuffia



### **Danni all'udito!**

Non ascoltare i dischi a volume eccessivo tramite cuffia. Ciò può danneggiare l'udito in modo permanente. Prima di usare le cuffie, regolare il volume dell'apparecchio al volume minimo.

Quando si collega una cuffia (auricolare in dotazione), gli altoparlanti sono muti.

- ➔ Usare soltanto cuffie con spina jack da 3,5 millimetri.
- ➔ Inserire lo spinotto della cuffia nell'apposita presa (15) dell'apparecchio.

La riproduzione del suono avviene ora esclusivamente attraverso le cuffie.

- ➔ Se si desidera ascoltare nuovamente attraverso gli altoparlanti, estrarre la spina della cuffia dalla relativa presa sull'apparecchio.

## Utilizzo delle funzioni generali dell'apparecchio



### Attenzione!

Eliminare la protezione per il trasporto dallo scomparto disco prima di mettere in funzione l'apparecchio.

## Accensione e spegnimento del lettore DVD

Con l'interruttore POWER (17) è possibile accendere/spegnere il lettore DVD.

LED (20)	Stato
spento	Interruttore su OFF
Lampeggiante (verde)	Interruttore su ON

Dopo l'accensione il display si accende, il DVD player inizia a leggere il supporto nel lettore, sul display compare "Caricamento". Qualora non sia stato inserito nessun disco, sul display compare la scritta "Nessun disco".

**Spegnimento:** Posizionare l'interruttore POWER (17) su OFF.

## Inserimento dei dischi

- Premere OPEN (12) e aprire lo scomparto disco (13) verso l'alto.
- Inserire il disco con il lato stampato verso l'alto nello scomparto disco (13) e spingere il disco sul perno di bloccaggio. Il disco deve essere fisso sul piatto.

### Nota:

Lo scomparto disco si apre verso l'alto. Pertanto l'apertura non deve essere ostacolata da alcun oggetto.

Quando lo scomparto disco è aperto prestare attenzione a che non penetrino oggetti estranei nell'apparecchio.

Non toccare mai la lente del laser.

- Richiudere lo scomparto disco (13). Inizia il processo di lettura; sul display viene visualizzato "Caricamento".

## Regolazione del display

- Premere il tasto SCREEN ON/OFF 22. Sul display compare "BRI 00".
- Modificare l'impostazione con i tasti cursore ◀ ▶.
- Premere nuovamente il tasto SCREEN ON/OFF 22, sul display compare "COL 00".
- Modificare la regolazione con i tasti cursore 15 ◀ ▶.

## Rimozione dei dischi

- Premere OPEN (12) e aprire lo scomparto disco (13) verso l'alto.
- Afferrare il disco dalla fossetta di presa laterale ed estrarlo con cura verso l'alto.

## Come regolare il volume

Premere i tasti VOL+ / VOL- (7), o (29, 41) per impostare il volume desiderato.

- VOL+: per alzare il volume,
- VOL-: più basso.

## Disattivazione dell'audio

Premendo il tasto MUTE è possibile disattivare l'audio. Premendo nuovamente lo stesso tasto, l'audio viene riattivato.

## Come spegnere il display

Premere il tasto SCREEN ON/OFF (22) e tenerlo premuto per spegnere o riaccendere il display.

### **Nota:**

Quando si ascolta musica, si consiglia di spegnere il display così da prolungare la durata di riproduzione in caso di utilizzo delle batterie.

## Configurazione dell'apparecchio (Setup)

- ➔ Dopo aver collegato il proprio lettore DVD, accendere l'apparecchio con POWER (17).

Viene visualizzata la schermata di avvio.

- ➔ Premere il tasto SETUP (31).

Sullo schermo viene visualizzato il menu setup.

Sullo schermo viene visualizzato il menu di setup SYSTEM SETUP. È possibile regolare le seguenti impostazioni nei sottomenu:

### Menu principale    Sottomenu

**Setup sistema**    Sistema TV, salvaschermo, tipo TV, password, classificazione, impostazioni di fabbrica

**Setup lingua**    Lingua OSD, lingua audio, lingua sottotitoli, lingua menu

**Setup video**    Luminosità, contrasto, colore, saturazione

**Setup audio**    Downmix

## Come navigare nel menu di setup

- ➔ Si può selezionare il menu principale con i tasti cursore ◀ ▶. Il menu principale selezionato è indicato in alto, nella barra delle icone.
- ➔ Per selezionare un sottomenu, premere il tasto ▲ ▼. Il sottomenu viene contrassegnato da un colore.
- ➔ L'impostazione attiva nel sottomenu è evidenziata.
- ➔ Per effettuare un'impostazione nel sottomenu, selezionarla con i tasti cursore ◀ ▶. L'evidenziazione indica quale impostazione è attiva.
- ➔ Modificare l'impostazione con i tasti cursore ▲ ▼.
- ➔ Per confermare premere il tasto **OK** ▶ || (35).  
L'evidenziazione mostra nuovamente la voce del sottomenu.
- ➔ Per tornare da un sottomenu al menu principale, premere il tasto cursore ◀ finché l'evidenziazione non si trova nuovamente nella barra dei titoli.
- ➔ Con i tasti ◀ ▶ ci si sposta nei menu principali.
- ➔ Se si desidera uscire dal menu setup, premere il tasto SETUP (31).

## Impostazioni di SISTEMA

### Sistema TV

Qui si può commutare tra PAL e NTSC.

- ➔ Selezionare il tipo TV con i tasti cursore.
- ➔ Passare al sottomenu.
- ➔ Scegliere PAL per l'area europea. Confermare con **OK** ▶ **II** (35).

### Salvaschermo

Il salvaschermo serve a proteggere lo schermo. Si attiva automaticamente dopo ca. 5 minuti quando l'apparecchio si trova nella modalità Stop, oppure quando l'immagine non cambia per più di un minuto.

- ➔ Selezionare il menu SALVASCHERMO (screensaver).

Con i tasti del cursore scegliere tra "On" e "Off" se si desidera o meno questa funzione.

### Tipo di TV

Qui si può impostare la dimensione dell'immagine in presenza di differente materiale video in uscita.

Adeguare le impostazioni anche per la riproduzione tramite una TV collegata esternamente.

Scegliere tra le seguenti impostazioni:

#### **4:3/PS**

I bordi sinistro e destro vengono tagliati, viene visualizzata soltanto la parte centrale dell'immagine di film in formato 16:9.

#### **4:3/LB**

in alto e in basso sono visualizzate barre nere (= letter-box). L'immagine viene visualizzata un po' più piccola.

#### **16:9**

I DVD vengono visualizzati in formato 16:9.

### PASSWORD

È possibile impostare personalmente la password. Procedere come segue:

- ➔ Passare al sottomenu PASSWORD.
- ➔ Inserire con i tasti numerici il proprio codice a quattro cifre e premere **OK ▶ II** (35).

In fabbrica è stato assegnato il numero "0 0 0 0".

Il simbolo del lucchetto si apre.

- ➔ Inserire ora il nuovo codice a quattro cifre e premere **OK ▶ II** (35).

Il simbolo del lucchetto si chiude, in questo modo la nuova password è stata impostata.

#### Nota:

Qualora si fosse dimenticata la password, è possibile sbloccare il sistema con la password supervisor "8 2 0 0".

### Protezione bambini (classificazione)

Se un DVD è dotato di tale protezione, si può qui impostare il livello (Level) della protezione.

A tal fine si deve effettuare una modifica usando una propria password. Il level 1 è adatto ai bambini in modo illimitato e il level 8 è adatto solo agli adulti.

#### Prospetto protezione bambini

Impostazione	Significato*
1 Ad.bamb.	Adatto ai bambini senza alcuna limitazione.
2 G	Adatto ai bambini accompagnati.
3 PG	Adatto ai bambini in presenza di adulti.
4 PG 13	Per ragazzi fino a 13 anni, in presenza di adulti.
5 PGR	Per ragazzi fino a 17 anni, si consiglia la presenza di un adulto.
6 R	Per ragazzi fino a 17 anni; fortemente consigliata la presenza di adulti.
7 NC 17	Per giovani oltre i 17 anni.
8 Adulti	Solo per adulti.



- ➔ Inserire anzitutto la password.
- ➔ Selezionare l'impostazione desiderata per la protezione dei bambini.
- ➔ Premere quindi **OK** ▶ **II** (35).

\* Richiamiamo espressamente l'attenzione sul fatto che il significato/definizione del singolo livello (Level) rappresenta soltanto una raccomandazione del produttore. Le proposte non pretendono di avere validità illimitata.

**Nota:**

Nel caso in cui sia stata inserita una password errata, non è possibile modificare la classificazione. Ripetere l'operazione.

## Ritorno alle impostazioni di fabbrica

Qui si può resettare l'apparecchio riportandolo alle impostazioni di fabbrica.

- ➔ Selezionare il sottomenu **impostazioni di fabbrica** con i tasti cursore.
- ➔ Scegliere **Reset** e premere **OK** ▶ **II** (35).
- ➔ L'apparecchio è ora azzerato alle impostazioni di fabbrica.

## Setup lingua

### Lingua OSD

Questa voce permette di scegliere la lingua per i menu tra inglese, francese, tedesco e italiano.

- ➔ Selezionare nel menu la lingua desiderata e confermare con **OK** ▶ **II** (35). Tutti i testi saranno ora visualizzati nella lingua scelta.

### Lingua per il menu audio

Con questa funzione si imposta la lingua per il menu audio.

### Lingua per i sottotitoli

Con questa funzione si impostano le diverse lingue per il menu dei sottotitoli. Per disattivare i sottotitoli, selezionare l'impostazione "Disat.".

### Lingua per il menu Disco

Con questa funzione si imposta la lingua per il menu DVD.

## Impostazioni video

Qui si possono modificare luminosità, contrasto, colore e saturazione.

- Con ▲, ▼ selezionare le impostazioni e premere **OK** ▶ || (35).
- Modificare l'impostazione con i tasti cursore ◀ ▶ e confermare con **OK** ▶ || (35).

## Regolazioni audio

### Downmix (riduzione a stereo)

Qui si può impostare la riproduzione dei suoni. La funzione consente la riproduzione stereo di segnali audio a più canali (Dolby Digital 5.1).

- Selezionare il sottomenu con i tasti cursore.
- “LT RT” permette un effetto surround con due altoparlanti, “STEREO TON” riproduce un suono stereo tradizionale.
- Scegliere tra “LT RT” e “STEREO TON” aus.
- Confermare la propria immissione con **OK** ▶ || (35).

## Utilizzo dell'apparecchio

Quando si premere il tasto corrispondente a una funzione non supportata, compare il simbolo "⊗".

### Inserimento e riproduzione di un disco

- ➔ Orientare il display (1) verso l'alto.
- ➔ Aprire lo scomparto disco (13) con OPEN (12).

Sullo schermo viene visualizzato "Aperto".

- ➔ Inserire il disco con il lato stampato verso l'alto nello scomparto del disco e spingere il disco sul perno di bloccaggio. Il disco deve essere fisso sul piatto. Chiudere lo scomparto dischi.

Sullo schermo viene visualizzato "Lettura ...". Qualora non sia stato inserito nessun disco, dopo aver chiuso il relativo scomparto, sullo schermo viene visualizzata la scritta "Nessun disco".

Qualora si tratti di un DVD, sullo schermo viene immediatamente visualizzato "DVD".

- ➔ Se viene visualizzato il menu di un DVD sullo schermo TV, selezionare con i tasti cursore ◀ ▶ ▲ ▼ la voce di menu desiderata.
- ➔ Premere quindi il tasto ▶ || **OK** (35).

Viene avviata la riproduzione della voce di menu scelta.

#### Nota:

La possibilità di riprodurre CD MP3 dipende dalla qualità del disco, dal bitrate, dal rispetto del relativo standard e dalla struttura della directory sul CD. In singoli casi può accadere che il DVD player non possa riprodurre questi file. In tali casi verificare le impostazioni del proprio programma di masterizzazione sul computer, modificare la struttura delle directory sul CD o utilizzare un altro CD vergine.

**Se il disco non è stato inserito correttamente o è danneggiato, viene visualizzato il messaggio "Nessun disco".**

## Riproduzione di un CD audio

→ Inserire un CD nello scomparto dischi e chiuderlo.

L'apparecchio legge il CD e visualizza le relative informazioni sullo schermo. Il primo brano viene riprodotto automaticamente.

- Inserire il numero del brano con i tasti numerici (27).
- In caso di numeri relativi ai brani >10 (ad es. brano 15) premere prima il tasto numerato 1 e poi il tasto numerato 5.

## Riproduzione di un CD MP3

Il DVD player può leggere e riprodurre nei CD MP3 fino a 999 file. I file vengono riprodotti in ordine alfanumerico.

### Selezione dei brani tramite il file manager

- Dopo la lettura del CD appare il file manager, vedere pag. 36.
- Evidenziare l'album con i tasti cursore ▲ ▼. Premere ▶ || **OK** (35). L'album viene aperto.
- Con i tasti cursore ▲ ▼ selezionare un brano e premere ▶ || **OK** (35). Viene eseguito il brano.

- Per tornare alla root directory, scegliere con i tasti cursore ▲ ▼ il simbolo della cartella e premere ▶ || **OK** (35).  
In alternativa è possibile premere il tasto ◀.

## Interruzione della riproduzione (Resume)

- Premere il tasto ■ (4, 34), per fermare la riproduzione.

La riproduzione viene interrotta. Nel caso dei DVD viene visualizzata l'indicazione "RESTART" sullo schermo.

- Premere ▶ || **OK** (35) e la riproduzione riprende subito.
- Premere il tasto ■ (4, 34) due volte di seguito per interrompere completamente la riproduzione.

**Nota:** con alcuni dischi non è possibile eseguire nuovamente la riproduzione dei DVD/CD (Resume-Play). Se si vede un simbolo "⊙" sullo schermo, questa funzione non è supportata.

## Utilizzo della funzione salto capitoli e delle funzioni di ricerca

### Salto capitolo (⏮, ⏭)

- Premere il tasto PREV o NEXT (11, 9) oppure il tasto ⏮ o ⏭ (24, 25) per passare al capitolo (DVD) o brano (CD/CD MP3) precedente o seguente.

### Ricerca automatica (⏪, ⏩)

Con questi tasti si può attivare la ricerca automatica in avanti o indietro a diverse velocità (2x, 4x, 8x, 20x).

- Premere NEXT o ⏩ (9, 25) (oppure PREV o ⏪ (11, 24) e tenere premuto il tasto. Viene attivata la ricerca rapida avanti e visualizzata la relativa velocità.
- Premendo più a lungo il tasto la velocità di riproduzione aumenta di conseguenza.
- Premere ▶ || (35) per continuare la riproduzione a velocità semplice.

## Moviola (SLOW)

DVD

Con questi tasti è possibile selezionare l'avanzamento rallentato (SLOW) a diverse velocità.

- Premere il tasto SLOW (40) e tenerlo premuto, inizia l'avanzamento lento.
- Mantenere premuto il tasto fino a che la moviola non viene eseguita con la velocità desiderata (1/2, 1/3, 1/4...).
- Premere ▶ || (35) per continuare la riproduzione alla velocità normale.

## Pausa

DVD/CD/CD MP3

- Premere il tasto ▶ || (35) per interrompere la riproduzione.
- Premere il tasto ▶ || (35) per proseguire nella riproduzione.

## **SEARCH: Ricerca DVD**

Si può qui cercare e scegliere direttamente il numero del brano o del capitolo o la posizione di avanzamento cronologico.

- ➔ Premere ripetutamente il tasto SEARCH (38) per spostarsi tra le impostazioni.
- ➔ Con i tasti numerati inserire il numero di brano/capitolo o la posizione nel tempo che si vuole selezionare direttamente.
- ➔ Dopo l'inserimento inizia la riproduzione dalla posizione scelta, altrimenti premere il tasto ▶ II (35).

## **MP3 e CD musicali (CDDA)**

È possibile selezionare direttamente un brano o un punto all'interno del brano.

- ➔ Premere ripetutamente il tasto SEARCH (38).
- ➔ Inserire il numero del brano o il punto desiderato con i tasti numerici.
- ➔ Dopo l'inserimento inizia la riproduzione dalla posizione scelta, altrimenti premere il tasto ▶ II (35).

## **Utilizzo della soppressione dell'audio (Mute)**

- ➔ Durante la riproduzione premere il tasto MUTE (30).

Il volume della riproduzione audio viene azzerato. Sullo schermo viene visualizzato "muto".

- ➔ Se si vuole riattivare la riproduzione del suono, premere nuovamente il tasto MUTE (30).

## **Utilizzo della funzione repeat**

Si può scegliere tra diverse funzioni repeat (ripetizione).

Le varianti disponibili dipendono tuttavia dal tipo di disco:

- DVD: capitolo, brano, tutti, AUS (disattivata), intervallo brani A-B.
- CD musicale, CD MP3: tutti i brani, singoli brani, cartella (in caso di CD MP3).

## **Ripetizione brano/capitolo/A-B (DVD)**

- ➔ Premere ripetutamente il tasto REPEAT (39) per passare da una singola funzione all'altra.

## Funzione repeat per i CD musicali/CD MP3

- ➔ Nel caso in cui si desideri eseguire la funzione repeat, selezionare anzitutto il brano desiderato con PREV o NEXT (11, 9) oppure il tasto ◀◀ o ▶▶ (24, 25).
- ➔ Premere ripetutamente REPEAT (37) per passare da una singola funzione all'altra.

## Uso della riproduzione programmata

**Nota:** possibile solo con DVD e CD audio.

- ➔ Dopo aver inserito il disco o durante la riproduzione dello stesso, premere il tasto PROGRAM (28).

Il menu per la programmazione viene visualizzato sullo schermo.

PROG			
1 _ _ _ _	5 _ _ _ _	9 _ _ _ _	13 _ _ _ _
2 _ _ _ _	6 _ _ _ _	10 _ _ _ _	14 _ _ _ _
3 _ _ _ _	7 _ _ _ _	11 _ _ _ _	15 _ _ _ _
4 _ _ _ _	8 _ _ _ _	12 _ _ _ _	16 _ _ _ _
PLAY		CANCELLA	

- ➔ Inserire il brano desiderato o il capitolo del DVD con i tasti numerati. Con i tasti freccia (26) navigare tra i brani o i capitoli.
- ➔ La posizione di programma 1 è ad esempio memorizzata come T2 C2. Con i tasti freccia (26) navigare tra le posizioni di programma.
- ➔ Ripetere questa immissione più volte, fino a quando non sono stati memorizzati tutti i brani o capitoli desiderati. Se ne possono memorizzare al max. 16.
- ➔ Se si desidera avviare la programmazione, selezionare "PLAY" e premere ▶ || (35).
- ➔ Per cancellare l'ultima immissione selezionare il posto di memoria e ripetere l'immissione.
- ➔ Per cancellare l'intera programmazione, selezionare "CANCELLA" e premere ▶ || (35).
- ➔ Premere ▶ || (35) per avviare la riproduzione.

I brani programmati verranno ora riprodotti in successione. Sul display viene visualizzato ESEGUI PRG.

- ➔ Durante la riproduzione premere ■ (34) per terminare la riproduzione nella modalità programmazione.

## Uso dei tasti funzione interattivi

### Sottotitoli (DVD)

Su un DVD possono essere memorizzati sottotitoli in diverse lingue. Indipendentemente dall'impostazione di base nel menu SETUP è possibile selezionare un'altra lingua per i sottotitoli. Questa possibilità deve però essere presente sul relativo DVD.

- ➔ Durante la riproduzione premere più volte il tasto SUBTITLE (36) fino a quando non viene visualizzata l'impostazione desiderata per i sottotitoli.

### Menu titoli

- ➔ Premere il tasto TITLE (23).

Sullo schermo viene visualizzato il menu titoli.

- ➔ Selezionare il titolo desiderato con i tasti cursore (26).
- ➔ Confermare la propria immissione con **OK** (35).

### Audio (DVD)

Alcuni dischi sono registrati con diversi formati audio. Durante la riproduzione è possibile scegliere tra i diversi formati audio.

- ➔ Premere ripetutamente il tasto AUDIO (37) fino a visualizzare la scelta desiderata.

### Modalità audio (CD audio ed MP3)

Durante la riproduzione con Cd audio ed MP3 è possibile scegliere tra le impostazioni "sinistra", "destra", "mix" e "stereo" per i canali audio.

- ➔ Premere ripetutamente il tasto AUDIO (37) fino a visualizzare la scelta desiderata.



## Ingrandimento (Zoom)

- ➔ Per ingrandire una sezione di immagine premere il tasto ZOOM (40) durante la riproduzione.
- ➔ Selezionare l'inquadratura con i tasti cursore (26).
- ➔ Premere più volte ZOOM (40) fino a quando non è visualizzato l'ingrandimento desiderato. (2x, 3x, ...).
- ➔ Se si desidera terminare questa funzione, premere più volte ZOOM (40) fino a quando non viene visualizzata l'immagine normale sullo schermo.

## Angle (Angolo di visualizzazione camera)

Alcuni DVD contengono scene memorizzate sotto diversi angoli di visualizzazione della telecamera durante la produzione.

- ➔ Durante la riproduzione di un disco di questo tipo, premere il tasto ANGLE (28) e tenerlo premuto per visualizzare il numero di angoli di visualizzazione della telecamera disponibili.
- ➔ Premere di nuovo ANGLE (28) e tenerlo premuto per passare al successivo angolo di visualizzazione della telecamera.

## Informazioni OSD

Premere il tasto DISPLAY (33) per avere informazioni sul disco in esecuzione.

Queste informazioni sono diverse da disco a disco e possono contenere ad es. le seguenti informazioni:

- Titolo, capitolo, durata di esecuzione, tempo di esecuzione rimanente
- Impostazioni audio/sottotitoli.

## Gestione dell'apparecchio tramite il file manager

- ➔ Nella scelta formato selezionare se si desidera riprodurre musica, immagini o video e confermare con **OK** (35):

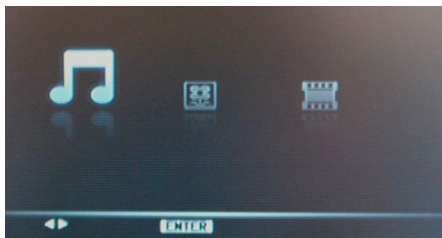

Con i formati MP3, MPEG4, JPEG, le funzioni possono essere attivate tramite la finestra di dialogo del file manager.



Le informazioni aggiornate sui brani (numero del brano, tempo di esecuzione, nome del brano) e la situazione vengono visualizzate a sinistra.

- La struttura delle directory del disco viene visualizzata a destra. Le informazioni relative a interprete, album e brani vengono visualizzate a destra.
- In caso di riproduzione JPEG, viene presentato il preview nella finestra.
- La barra di scorrimento a destra serve per la visione globale.
- Nel piè di pagina in basso vengono visualizzate le funzioni per la navigazione.
- ▲▼: Selezione
- ◀▶: Salto in alto/in basso (scorrimento)
- **TITLE**: torna alla scelta formato
- **OK**: Play
- 📁... : Simbolo cartella

## Navigazione generale

- ➔ Premere **TITLE** per tornare alla selezione musica, immagini, video.
- ➔ Premere **OK** ▶ || (35) per avviare la riproduzione.
- ➔ Con i tasti cursore ◀ ▶ ▲ ▼ è possibile navigare nelle directory.

## Riproduzione di un brano

- Selezionare il brano desiderato con ▲ ▼ e premere **OK** ▶ **II** (35).

## Comandi MP3

### Riproduzione del brano di una directory.

- Premere ▲ ▼ per selezionare l'interprete (cartella), quindi **OK** ▶ **II** (35) per accedere agli album (sottocartella).
- Nota: se ad es. sono presenti diversi album, scegliere l'album desiderato e aprirlo con **OK** ▶ **II** (35).
- Premere ▲ ▼ per selezionare il brano desiderato dell'album, quindi premere **OK** ▶ **II** (35) per iniziare la riproduzione.  
Il DVD Player riproduce tutti i brani dell'album prima di fermarsi automaticamente.

## Altre funzioni

Durante la riproduzione, possono essere attivate le seguenti funzioni: modalità audio, pausa, brano precedente/successivo e avanti/indietro.

- Procedere come con la riproduzione di un CD normale.

## Ritorno alla struttura della directory

Selezionare il simbolo della cartella e confermare con **OK** ▶ **II** (35) per aprire la directory preposta nella struttura delle directory.

## Gestione dell'apparecchio con la riproduzione JPEG

### Riproduzione

Viene visualizzata la scelta del formato, vedere pag. 36.

Selezionare “” e confermare con **OK** ▶ **II** (35).

Il file manager si apre, vedere pag. 36.

- ➔ Selezionare un'immagine con ▲ ▼ e premere **OK** ▶ **II** (35) per visualizzare l'immagine. Viene avviato il diashow.
- ➔ Premere **ZOOM** (40) per ingrandire l'immagine e ◀ ▶ ▲ ▼ per navigare nell'immagine ingrandita. Se si preme ripetutamente **ZOOM** (40) vengono fatti scorrere i livelli di ingrandimento.
- ➔ Premere **REPEAT** (39) per selezionare la modalità riproduzione.

### Pausa

- ➔ Premere **OK** ▶ **II** (35) per interrompere la riproduzione.
- ➔ Premere **OK** ▶ **II** (35) per proseguire nella riproduzione.

### Successivo/precedente

È possibile passare alla successiva immagine, premendo ▶▶. Per tornare alla precedente, premere◀◀.

### Rotazione

È possibile ruotare e ribaltare le immagini visualizzate:

- ➔ Durante la riproduzione o una pausa premere ◀ ▶ ▲ ▼ per ruotare l'immagine o capovolgerla.

### Impostazione del passaggio immagini

È possibile impostare diversi tipi di transizione delle immagini:

- ➔ Durante la riproduzione, premere il tasto **PROGRAM** (28) per impostare il passaggio immagini.

## Utilizzo della funzione USB e delle schede di memoria SD/MMC

### Nota:

Per via della molteplicità di modelli di MP3 Flash Player, penne USB e schede di memoria, non si può garantire la compatibilità per tutti i modelli.

tuttavia l'assistenza è garantita su apparecchi con le due versioni USB 1.0 e USB 2.0.

## Collegamento di un supporto di memoria

- Accendere l'apparecchio.
- Inserire la penna USB o l'MP3 player nell'ingresso USB (14) oppure la scheda di memoria nello slot SD/MMC (18).

### Nota:

Inserire la scheda con la parte scritta rivolta verso l'alto nello slot per SD/MMC (18) fino a sentire uno scatto.

### Attenzione!

Se la scheda di memoria viene inserita erroneamente nello slot, essa non può essere riconosciuta. La scheda o i dati su di essa possono subire danni.

- Con il tasto STOP DVD USB CARD (34) scegliere la fonte desiderata: disco, USB o SD/MMC. Premere e tenere premuto il pulsante.

Viene visualizzata la seguente scelta:

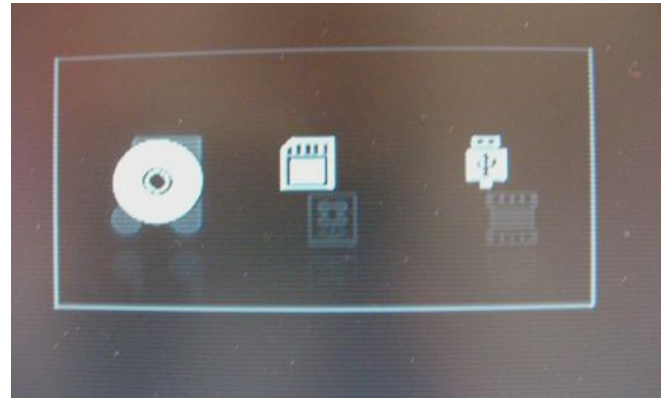

Disco scheda

USB

- Con i tasti ◀ ▶ scegliere la sorgente desiderata e confermare con **OK ▶ ||** (35).
- Il supporto viene letto.
- Attendere finché il contenuto del CD non sia stato letto completamente, per accertare che tutte le informazioni necessarie del supporto di memoria siano state acquisite.
- Viene visualizzata la scelta formato, vedere pag. 36. Confermare musica, foto o video.
- Viene visualizzato il file manager.

## Rimozione del supporto di memoria

### Scheda di memoria (SD, MMC)

- Rimuovere la scheda, premendola fino a quando non si sente che si sgancia, ed estrarla.

### Pen drive USB, lettore MP3

- Rimuovere il pen drive USB oppure il Flash Player MP3 semplicemente sfilandoli.

## Riproduzione di USB, scheda di memoria

Viene visualizzato il file manager. La riproduzione della musica inizia automaticamente.

La riproduzione avviene sostanzialmente come descritto in "Utilizzo dell'apparecchio".

- Con il tasto **DISPLAY** (33) è possibile visualizzare informazioni come ad esempio numero brano, funzioni repeat, durata esecuzione.

## Ritorno alla riproduzione disco

- Premere il tasto **STOP** (34) e tenerlo premuto, con i tasti freccia ◀ ▶ selezionare la sorgente desiderata **Disk** e confermare con **OK ▶ ||** (35).

## Pulizia dell'apparecchio

### Pulizia del DVD player



#### Scossa elettrica!

Al fine di evitare il pericolo di una scossa elettrica, non pulire l'apparecchio con un panno umido o con l'acqua corrente. Scollegare la presa di corrente prima di procedere alla pulizia.

Per la pulizia della custodia si consiglia di utilizzare esclusivamente un panno morbido leggermente inumidito con acqua. Non usare spugne abrasive, polvere abrasiva e solventi come alcol o benzina.

#### Lettoce ottico laser:

Una lente sporca può provocare disturbi durante il funzionamento e far sì che i dischi non vengano letti correttamente. Pulire la lente con soffietto per macchina fotografica reperibile in commercio e non toccare il meccanismo. Non impiegare prodotti per la pulizia di lenti o dischi.

#### Display:

- Non esporre la superficie del display a temperature superiori a + 80 °C e inferiori a - 40 °C.
- Tenere l'apparecchio al riparo dall'umidità dell'aria.

- Non scrivere con una penna a sfera o pennarello sulla superficie del display.
- Pulire lo schermo solo con un panno di cotone morbido.
- Usare eventualmente il panno di cotone con una modesta quantità di saponata non alcalina diluita su base acquosa o alcolica.

#### Non usare nessuna delle seguenti sostanze:

Acqua salata, insetticidi, solventi contenenti cloro o acidi (cloruro di ammonio), polvere abrasiva.

- ➔ Con il panno di cotone strofinare lievemente sulla superficie fino a quando questa non sia completamente asciutta.

### Come maneggiare i dischi

- Afferrare sempre il disco dai bordi.
- Evitare di lasciare impronte digitali, sporcizia o graffi. Possono provocare disturbi e salti nella riproduzione.
- Non scrivere sul disco.
- Non usare spray detergenti o solventi.
- Non lasciare cadere il disco e non curvarlo.
- Inserire soltanto un disco nel drive.
- Chiudere il drive solo se il disco è correttamente inserito nello scomparto.
- Conservare sempre i dischi singolarmente nelle loro custodie.

## Come pulire i dischi

- Pulire il disco con un panno morbido, inumidito con acqua.
- Pulire partendo dalla parte centrale e procedendo verso il bordo del disco.



Pulire il disco con movimenti circolari può causare graffi. Essi possono provocare errori nella riproduzione.

## Correzione delle anomalie

Se l'apparecchio non funziona come previsto, controllarlo sulla base della seguente tabella.

In alcuni casi, l'anomalia è dovuta a un altro componente. In caso di anomalia verificare quindi anche i componenti collegati o le altre apparecchiature elettriche.

Se non si riesce a eliminare l'anomalia come sopra indicato, contattare la casa produttrice.

## Il telecomando non funziona

Sintomo	Possibile causa/rimedio
I comandi a distanza non funzionano.	<p>Il telecomando si trova troppo lontano dall'apparecchio. La distanza massima è di sei metri. Avvicinare il telecomando all'apparecchio.</p> <p>L'angolo rispetto al sensore IR è eccessivo. Esso può raggiungere al massimo i 30°. Tenere il telecomando davanti all'apparecchio, in modo che l'inclinazione sia inferiore a 30°.</p> <p>Le batterie sono esaurite. Sostituire le batterie con altre nuove.</p>



## Problemi di riproduzione

Sintomo	Possibile causa/rimedio
Dopo la chiusura, lo scomparto si apre automaticamente.	Il disco è sporco o deformato. Pulire il disco come descritto in "Come pulire i dischi" o sostituire il disco.
Impossibile eseguire la riproduzione	<p>Il disco non è stato inserito correttamente nel vano. Inserire correttamente il disco.</p> <p>Il codice area geografica non coincide con questo apparecchio. Usare soltanto dischi con il codice area geografica "2".</p> <p>Il disco è stato inserito capovolto. Inserire il disco nello scomparto con il lato stampato verso l'alto.</p>
Non è possibile alcuna riproduzione di CD MP3	Verificare le impostazioni del proprio programma di masterizzazione sul computer, modificare la struttura delle directory sul CD o utilizzare un altro CD vergine.

## Problemi di riproduzione con USB, SD/MMC

Sintomo	Possibile causa/rimedio
Impossibile eseguire la riproduzione.	<p>L'apparecchio non si trova in modalità USB/SD/MMC. Premere il tasto STOP ■ e tenerlo premuto.</p> <p>Verificare che i file video, immagine o audio siano presenti sulla penna USB.</p> <p>Eventualmente rimuovere la penna di USB, riformattarla, memorizzare i dati e inserirla nuovamente. Eventualmente provare con un altro formato immagine. Eventualmente provare con un altro formato video.</p> <p>Nota: non è possibile riprodurre tutti i formati video.</p>

## Problemi con l'apparecchio

Sintomo	Possibile causa/rimedio
L'apparecchio non si accende.	<p>L'apparecchio non è alimentato dalla corrente.</p> <p>Collegare correttamente il cavo di rete alla presa elettrica.</p> <p>Caricare la batteria.</p>

## Problemi nella riproduzione delle immagini

Sintomo	Possibile causa/rimedio
Viene visualizzato il simbolo di bloccaggio (Ⓢ) sullo schermo.	La funzione scelta non è possibile con il disco. L'operazione non è possibile con questo apparecchio.
Nessuna immagine o immagine troppo scura.	I valori impostati per l'apparecchio TV sono errati. Controllare i collegamenti.
L'immagine è distorta o non è adeguata al formato dello schermo.	Le impostazioni nel setup per il rapporto altezza-larghezza schermo sono errate. Impostare il formato immagine esatto.
In caso di registrazioni di un recorder DVD, si verificano disturbi alle immagini.	L'apparecchio è dotato di una funzione di protezione anticopia. Nel caso di dischi dotati di protezione anticopia, questo sistema impedisce una riproduzione priva di disturbi.

## Problemi nella riproduzione audio

Sintomo	Possibile causa/rimedio
Nessun segnale audio o distorsioni del suono	Il disco è sporco. Pulire il disco come descritto nel capitolo "Come pulire i dischi". Gli spinotti non sono inseriti in modo fermo nelle prese o sono collegati erroneamente. Collegare gli spinotti in modo corretto. Lo spinotto o la presa sono sporchi. Pulirli. L'apparecchio è stato commutato nella modalità "Pause". Premere il tasto ► II . Uso errato dell'amplificatore stereo. Controllare il selettore di entrata.

## Definizioni

### Numeri capitoli

Questi numeri sono riportati sul DVD. Un film è suddiviso in sezioni, a ciascuna delle quali è attribuito un numero. Con questi numeri si possono scegliere capitoli o scene rapidamente.

### Protezione bambini

Questa funzione è stata proposta dai genitori. Le limitazioni sono contenute nei dati del disco e vi consentono di bloccare film non adatti ai bambini.

### Codice regionale (Regional Code)

Il DVD player e i DVD contengono codici regionali per ciascuna area di distribuzione. Se il codice regionale di un DVD player non coincide con quello del DVD, non è possibile riprodurlo.

### Sottotitoli

I sottotitoli presentano sul video la traduzione dei dialoghi in una lingua diversa da quella originale. Un DVD può offrire sottotitoli in numerose lingue diverse. Grazie alla funzione dei sottotitoli si può scegliere la lingua desiderata.

### Angolo di visualizzazione camera

Alcuni DVD contengono scene riprese contemporaneamente da diversi angoli di visualizzazione. In tali dischi si può usare il tasto "Angle", per vedere la scena da diversi angoli di visualizzazione. I dischi che possiedono una tale tecnica sono detti "dischi multi angle".

## Dati tecnici

Dimensioni (largh.x alt.x prof.):	208 mm x 38 mm x 167 mm
Peso dell'apparecchio:	0,75 Kg
Alimentazione della tensione:	Ingresso AC 100V-240 V, 50/60 Hz, 0,5 A, uscita DC 9V, 1,0 A
Batteria:	Batteria ai polimeri di litio, 1300 mAh, 7,4 V
Condizioni ambientali:	da +5°C a +35°C dal 5 % al 90 % di umidità relativa dell'aria (senza condensa)
Schermo:	TFT/LCD, 17,8 cm (7") 480 x 234 Pixel
Sistema video:	PAL/NTSC
Codice regionale:	Regione 2
Dischi supportati:	DVD – 12 cm e 8 cm dmt. CD – 12 cm e 8 cm dmt.
Tipi di disco:	CD, CD-R, CD-RW, DVD, DVD-R, DVD-RW, DVD+R, DVD+RW CD MP3, CD MPEG4, CD JPEG
Uscita Video:	Composita: 1 canale: 1,0 Vp-p (75 Ohm di carico)
Laser:	Classe1

## Specifiche DVD player

Questo prodotto contiene tecnologie protette da copyright. Esse sono protette da diversi brevetti U.S. e da altri diritti di proprietà intellettuale di Macrovision Corporation e altri titolari di diritti. L'applicazione di queste tecnologie protette da diritti d'autore richiede l'approvazione della Macrovision Corporation. In assenza di un'altra autorizzazione della Macrovision Corporation, ciò riguarda esclusivamente l'utilizzo privato o altro. È vietata la ricostruzione e lo smontaggio della tecnica.

Questo prodotto è conforme alla

- direttiva per la bassa tensione (2006/95/CE, 1275/2008/CE),
- alla direttiva CEM (2004/108/CE) e alla
- direttiva CE per i contrassegni.



Codice regionale

## Come contattare il produttore

DGC GmbH  
Graf-Zeppelin-Straße 7  
D-86899 Landsberg

## Indicazioni per lo smaltimento

### Smaltimento dell'imballaggio

Durante il trasporto, il vostro nuovo apparecchio è stato protetto dall'imballaggio. Tutti i materiali usati sono ecologicamente compatibili e riutilizzabili. Contribuite anche voi smaltendo l'imballaggio nel rispetto dell'ambiente. Potete reperire informazioni sui sistemi di smaltimento presso il vostro rivenditore o il vostro centro di smaltimento comunale.

### **Pericolo di soffocamento!**

Non lasciare l'imballaggio e relativi componenti ai bambini.

Esiste il pericolo di soffocamento a causa delle pellicole e di altri materiali di imballaggio.

## Smaltimento dell'apparecchio

I vecchi apparecchi non sono rifiuti privi di valore. Grazie allo smaltimento nel rispetto dell'ambiente, è possibile recuperare materie prime utili. Informarsi presso la propria amministrazione cittadina o comunale circa le opportunità di smaltimento adeguato ed ecologico dell'apparecchio. Prima dello smaltimento dell'apparecchio rimuovere le batterie.



**Questo apparecchio è contrassegnato in conformità alla direttiva 2002/96/CE relativa ai vecchi apparecchi elettrici ed elettronici (WEEE).**

**Una volta terminato il suo ciclo di vita, questo prodotto non deve essere smaltito tra i normali rifiuti domestici, ma deve essere consegnato presso un punto di raccolta per il riciclaggio di apparecchi elettrici ed elettronici. Il simbolo sul prodotto, sul manuale d'uso o sull'imballaggio richiama a tale aspetto. I materiali vanno riciclati in base al proprio simbolo. Con il riutilizzo, il recupero dei materiali o altre forme di riciclaggio di vecchi apparecchi si contribuisce in modo decisivo alla protezione del nostro ambiente.**

### **Pericolo di morte!**

Una volta che l'apparecchio è fuori servizio, estrarre la spina della corrente elettrica. Estrarre il cavo di rete e rimuoverlo insieme alla spina.