



Mikro-Stereoanlage
ML 102

Bedienungsanleitung

Das Vorwort

Diese Bedienungsanleitung hilft Ihnen beim bestimmungsgemäßen und sicheren

Gebrauch Ihrer Mikro-Stereoanlage, im folgenden Stereoanlage oder Gerät genannt.

Die Zielgruppe dieser Bedienungsanleitung

Die Bedienungsanleitung richtet sich an jede Person, die das Gerät aufstellt, bedient, reinigt oder entsorgt.

Die Gestaltungsmerkmale dieser Bedienungsanleitung

Verschiedene Elemente der Bedienungsanleitung sind mit festgelegten Gestaltungsmerkmalen versehen. So können sie leicht feststellen, ob es sich um

normalen Text,

Aufzählungen oder

→ Handlungsschritte

handelt.

Inhaltsverzeichnis

Das Vorwort	2
Die Zielgruppe dieser Bedienungsanleitung	2
Die Gestaltungsmerkmale dieser Bedienungsanleitung ..	2
Inhaltsverzeichnis	3
Sicherheit und Aufstellen des Geräts	5
Sicherheit	5
Umgang mit Batterien	6
Aufstellen des Geräts	7
Die Beschreibung des Geräts	9
Der Lieferumfang	9
Die besonderen Eigenschaften des Geräts	9
Die Gerätevorderseite	10
Die Geräterückseite	12
Die Fernbedienung	12
Wie Sie das Gerät zum Betrieb vorbereiten	14
Wie Sie die Lautsprecher anschließen	14
Wie Sie den Antennenempfang verbessern	15
Wie Sie die Batterien einlegen	15
Wie Sie das Netzkabel anschließen	16
Wie Sie eine externe Tonquelle anschließen	16

Wie Sie allgemeine Geräte-Funktionen bedienen	17
Wie Sie das Gerät ein- und ausschalten	17
Wie Sie die Lautstärke einstellen	17
Wie Sie die Stummschaltung einschalten	17
Wie Sie die Quelle einstellen	17
Wie Sie die USB/SD-Betrieb einstellen	17
Wie Sie die Soundeffekte einstellen	18
Wie Sie die Uhrzeit einstellen	18
Wie Sie den CD-Player bedienen	19
Allgemeine Hinweise zu CDs/MP3-CDs	19
Welche Discs Sie verwenden können	20
Wie Sie Discs handhaben	20
Wie Sie Discs einlegen	21
Display-Informationen	22
Wie Sie eine Disc wiedergeben	22
Wie Sie MP3-Informationen darstellen	23
Wie Sie die Wiederholen-Funktion nutzen	24
Wie Sie den Zufallsgenerator nutzen	25
Wie Sie Titel anspielen (INTRO)	25
Wie Sie die Programmier-Funktion nutzen	26

Wie Sie die USB-Funktion, Speicherkarte bedienen	28	Wie Sie das Gerät reinigen	39
Speichermedium einsetzen.....	28	Hinweise zur CD	39
Speichermedium entnehmen	29	Hinweise zu Kassetten	40
Wiedergabe von USB, Speicherkarte	29	Wie Sie den Kassettenrekorder reinigen	40
Wie Sie das Radio bedienen	30	Wie Sie Fehler beseitigen	41
Wie Sie einen Sender einstellen.....	30	Probleme mit dem Gerät.....	41
Wie Sie Sender speichern	31	Probleme mit dem CD-Player	42
Wie Sie den Kassettenrekorder bedienen	32	Probleme mit der Fernbedienung	42
Einschalten der Betriebsart Kassette.....	32	Probleme mit dem Radio	43
Einsetzen der Kassette	32	Probleme mit dem Kassettenrekorder	43
Wiedergabe von Kassetten.....	33	Probleme mit dem USB-Anschluss.....	44
Wie Sie die Aufnahmefunktion benutzen	34	Probleme mit dem SD-Anschluss.....	44
Absicherung gegen unbeabsichtigtes Löschen	34	Technische Daten	45
Aufnahme von Radio und externem Gerät	34	Richtlinien und Normen	45
CD/USB/SD-Aufnahme mit Synchro-Start-Funktion.....	36	Wie Sie den Hersteller erreichen	46
Wie Sie die Timer-Funktion benutzen	37	Entsorgungshinweise	46
Uhrzeit einstellen	37	Wie Sie das Gerät entsorgen	46
Timer einstellen.....	37		
Timer ein- und ausschalten.....	38		
Sleep-Timer einstellen	38		

Sicherheit und Aufstellen des Geräts

Lesen Sie bitte alle Sicherheitshinweise sorgfältig durch und bewahren Sie diese für spätere Fragen auf. Befolgen Sie immer alle Warnungen und Hinweise in dieser Bedienungsanleitung und auf der Rückseite des Geräts.



Vorsicht!

Das Gerät darf nur an eine Netzspannung von 230 V~, 50 Hz angeschlossen werden. Versuchen Sie niemals, das Gerät mit einer anderen Spannung zu betreiben.

Der Netzstecker darf erst angeschlossen werden, nachdem die Installation vorschriftsmäßig beendet ist.

Wenn der Netzstecker des Geräts defekt ist bzw. wenn das Gerät sonstige Schäden aufweist, darf es nicht in Betrieb genommen werden.

Beim Abziehen des Netzkabels von der Steckdose am Netzstecker ziehen - nicht am Kabel.

Vermeiden Sie den Kontakt des Gerätes mit Wasser oder Feuchtigkeit.

Nehmen Sie das Gerät nicht in der Nähe von Badewannen, Swimmingpools oder spritzendem Wasser in Betrieb.

Stellen Sie keine Behälter mit Flüssigkeit, z.B. Blumenvasen, auf das Gerät. Diese könnten umfallen, und die auslaufende Flüssigkeit kann zu erheblicher Beschädigung bzw. zum Risiko eines elektrischen Schlages führen.

Sollten Fremdkörper oder Flüssigkeit in das Gerät gelangen, ziehen Sie sofort den Netzstecker aus der Steckdose. Lassen Sie das Gerät von qualifiziertem Fachpersonal überprüfen, bevor Sie es wieder in Betrieb nehmen. Andernfalls besteht die Gefahr eines elektrischen Schlags.

Öffnen Sie nicht das Gehäuse. Andernfalls besteht die Gefahr eines elektrischen Schlags.

Versuchen Sie niemals ein defektes Gerät selbst zu reparieren. Wenden Sie sich immer an eine unserer Kundendienststellen.

Öffnen Sie das Gerät auf keinen Fall – dies darf nur der Fachmann.

Fremdkörper, z.B. Nadeln, Münzen, etc., dürfen nicht in das Innere des Gerätes fallen.

Die Anschlusskontakte auf der Geräterückseite nicht mit metallischen Gegenständen oder den Fingern berühren. Die Folge können Kurzschlüsse sein.

Es dürfen keine offenen Brandquellen, wie z.B. brennende Kerzen auf das Gerät gestellt werden.

Lassen Sie Kinder niemals unbeaufsichtigt dieses Gerät benutzen.

Überlassen Sie Wartungsarbeiten stets qualifiziertem Fachpersonal. Andernfalls gefährden Sie sich und andere.

Das Gerät bleibt auch in ausgeschaltetem Zustand Standby mit dem Stromnetz verbunden. Ziehen Sie den Netzstecker aus der Steckdose, falls Sie das Gerät über einen längeren Zeitraum nicht benutzen. Ziehen Sie nur am Netzstecker.

Hören Sie Discs oder Radio nicht mit großer Lautstärke. Dies kann zu bleibenden Gehörschäden führen.

Der CD-Player verwendet einen unsichtbaren Laserstrahl. Dieser kann Ihre Augen bei falscher Handhabung verletzen. Schauen Sie niemals in das geöffnete CD-Fach.

Dieses Gerät wurde als Laser-Gerät der Klasse 1 (CLASS 1 LASER) eingestuft. Der entsprechende Aufkleber (CLASS 1 LASER PRODUCT) befindet sich auf der Rückseite des Geräts.

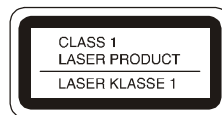

Umgang mit Batterien

Achten Sie darauf, dass Batterien nicht in die Hände von Kindern gelangen. Kinder könnten Batterien in den Mund nehmen und verschlucken. Dies kann zu ernsthaften Gesundheitsschäden führen. In diesem Fall sofort einen Arzt aufsuchen!

Normale Batterien dürfen nicht geladen, erhitzt oder ins offene Feuer geworfen werden (Explosionsgefahr!).

Tauschen Sie schwächer werdende Batterien rechtzeitig aus.

Tauschen Sie immer alle Batterien gleichzeitig aus und verwenden Sie Batterien des gleichen Typs.

Auslaufende Batterien können Beschädigungen am Gerät verursachen. Wenn Sie das Gerät längere Zeit nicht benutzen, nehmen Sie die Batterien aus dem Batteriefach.

Vorsicht!

Ausgelaufene oder beschädigte Batterien können bei Berührung mit der Haut Verätzungen verursachen. Benutzen Sie in diesem Fall geeignete Schutzhandschuhe. Reinigen Sie das Batteriefach mit einem trockenen Tuch.

Normale Batterien dürfen nicht geladen, erhitzt oder ins offene Feuer geworfen werden (**Explosionsgefahr!**).

Wichtiger Hinweis zur Entsorgung:

Batterien können Giftstoffe enthalten, die die Gesundheit und die Umwelt schädigen.

Entsorgen Sie die Batterien deshalb unbedingt entsprechend der geltenden gesetzlichen Bestimmungen. Werfen Sie die Batterien niemals in den normalen Hausmüll.

Aufstellen des Geräts

Stellen Sie das Gerät auf einen festen, sicheren und horizontalen Untergrund. Sorgen Sie für gute Belüftung.

Stellen Sie das Gerät nicht auf weiche Oberflächen wie Teppiche, Decken oder in der Nähe von Gardinen und Wandbehängen auf. Die Lüftungsöffnungen könnten verdeckt werden. Die notwendige Luftzirkulation kann dadurch unterbrochen werden. Dies könnte möglicherweise zu einem Gerätebrand führen.

Die Lüftungsschlitze der Rückwand und den Seiten müssen stets frei bleiben. Sie dürfen nicht durch Gardinen, Decken oder Zeitungen verdeckt werden

Stellen Sie das Gerät nicht in der Nähe von Wärmequellen wie Heizkörpern auf. Vermeiden Sie direkte Sonneneinstrahlungen und Orte mit außergewöhnlich viel Staub.

Der Standort darf nicht in Räumen mit hoher Luftfeuchtigkeit, z.B. Küche oder Sauna, gewählt werden, da Niederschläge von Kondenswasser zur Beschädigung des Gerätes führen können. Das Gerät ist für die Verwendung in trockener Umgebung und in gemäßigtem Klima vorgesehen und darf nicht Tropf- oder Spritzwasser ausgesetzt werden.

Sie dürfen das Gerät nur in waagerechter Position betreiben.

Halten Sie das Gerät und die Discs von Geräten fern, die starke Magnetfelder erzeugen.

Stellen Sie keine schweren Gegenstände auf das Gerät.

Wenn Sie das Gerät von einer kalten in eine warme Umgebung bringen, kann sich im Inneren des Geräts Feuchtigkeit niederschlagen. Warten Sie in diesem Fall etwa eine Stunde, bevor Sie ihn es Betrieb nehmen.

Verlegen Sie das Netzkabel so, dass niemand darüber stolpern kann.

Das Gerät nur an einer geerdeten Netzsteckdose anschließen! Die Steckdose sollte möglichst nah am Gerät sein.

Zur Netzverbindung Netzstecker vollständig in die Steckdose stecken.

Verwenden Sie einen geeigneten, leicht zugänglichen Netzanschluss und vermeiden Sie die Verwendung von Mehrfachsteckdosen!

Netzstecker nicht mit nassen Händen anfassen, Gefahr eines elektrischen Schlages!

Bei Störungen oder Rauch- und Geruchsbildung aus dem Gehäuse sofort Netzstecker aus der Steckdose ziehen!

Ziehen Sie vor Ausbruch eines Gewitters den Netzstecker.

Wenn das Gerät längere Zeit nicht benutzt wird, z.B. vor Antritt einer längeren Reise, ziehen Sie den Netzstecker.

Wenn das Gerät längere Zeit nicht betrieben wird, entnehmen Sie alle Batterien, da diese auslaufen und Gerät beschädigen können.

Zu hohe Lautstärke, besonders bei Kopfhörern, kann zu Gehörschäden führen.

Das Gerät nicht in der Nähe von Geräten aufstellen, die starke Magnetfelder erzeugen (z.B. Motoren, Lautsprecher, Transformatoren). Das Gerät nicht in einem geschlossenen und in der prallen Sonne geparkten Wagen liegen lassen, da sich sonst das Gehäuse verformen kann.

Die Beschreibung des Geräts

Der Lieferumfang

Bitte stellen Sie sicher, dass alle nachfolgend aufgeführten Zubehörteile vorhanden sind:

Mikro-Stereoanlage,
Fernbedienung,
UKW-Wurfantenne eingebaut,
2 Lautsprecher,
diese Bedienungsanleitung,

Die besonderen Eigenschaften des Geräts

Die Stereoanlage besteht aus einem CD-Player, einem Kassettenrekorder und einem Radio. Außerdem ist das Gerät zur Wiedergabe von Smart-Media- und USB-Geräten bzw. -Medien geeignet. Sie können die Anlage bequem mit der Fernbedienung bedienen.

Mit diesem Gerät können Sie:
CDs, CD-R/RWs und MP3-CDs abspielen.
Selbstgebrannte CDs müssen „finalisiert“ sein. Beachten Sie dazu die Hinweise im Handbuch Ihres CD-Recorders.

Der CD-Player kann einzelne Titel oder eine ganze CD automatisch wiederholen.

Der CD-Player kann bis zu 16 Titel in einer programmierbaren Reihenfolge oder mit der Zufall-Funktion abspielen.

Sie können mit dem Gerät MP3-Files von Smart-Media- und USB-Geräten wiedergeben.

Der Kassettenrekorder verfügt über eine Synchro-Start-Funktion. Damit können Sie CDs mit Synchro-Start aufnehmen sowie Aufnahmen von Radioquelle, Smart-Media-, USB- und externen Geräten (LINE IN) anfertigen.

Das Radio empfängt auf den Frequenzen UKW 87,5–108 MHz und MW 522–1620 KHz.

Sie können bei der Klangwiedergabe im UKW-Bereich zwischen Mono und Stereo wählen.

Sie können 20 UKW-Sender und 20 MW-Sender auf Programmplätzen speichern.

Das Gerät verfügt über eine Zeitanzeige sowie eine Weckfunktion.

Die Gerätevorderseite

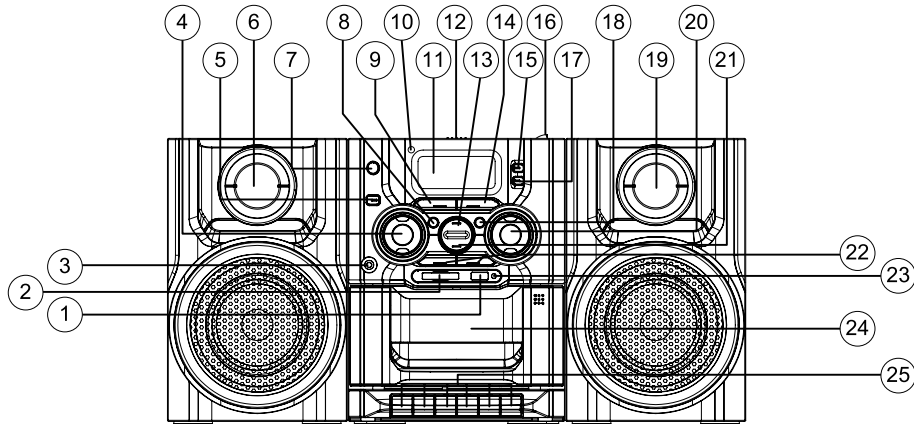

1	USB	USB-Anschluss
2	SMART MEDIA	Speicherkartenschacht für SD-Karten
3	LINE IN	Anschluss für externe Quelle; 3,5 mm Klinkenstecker
4	VOLUME +/-	Lautstärketasten + lauter, - leiser (0 – 30)
5	BASS BOOST	Bassverstärkung
6		Lautsprecher
7	POWER ON/OFF	Einschalten, Ausschalten STANDBY
8	REPEAT	REPEAT-Funktion für CD/USB/SD
9	FUNCTION	Betriebsartwahlschalter CD, TUNER, TAPE, AUX
9	TAPE 1	Kassettenfach 1: Wiedergabe + Aufnahme
10	iR	Fernbedienungsempfänger
11		LCD-Display
12		CD-Fach
13	▶	CD: Wiedergabe starten, Pause
14	BAND	Einstellung UKW/MW CD/USB/SD-Wahlschalter

15	ALBUM/PRESET UP	Gespeicherte Radiosender wählen, Album auf Speichermedium wählen aufwärts
16	OPENCLOSE	CD-Fach öffnen / schließen
17	ALBUM/PRESET DOWN	Gespeicherte Radiosender wählen, Album auf Speichermedium wählen abwärts
18	PROG	Programmierungsfunktion: Speichern Radiostationen Programmierte Wiedergabe CD/USB/SD
19		Lautsprecher
20	▲ ▼	Radio: Sendersuchlauf, gespeicherte Sender wählen
21	■	CD/USB/SD: Wiedergabe beenden, Programmierung beenden
22	I◀◀ ▶▶I	CD/USB/SD: Titelwahl, Suchlauf
23		LED-Anzeige USB/SD-Betrieb
24		Kassettenfach
25	●, ▶, I◀◀▶▶I, ■/▲,	Tasten TAPE, s. S. 32

Die Geräterückseite

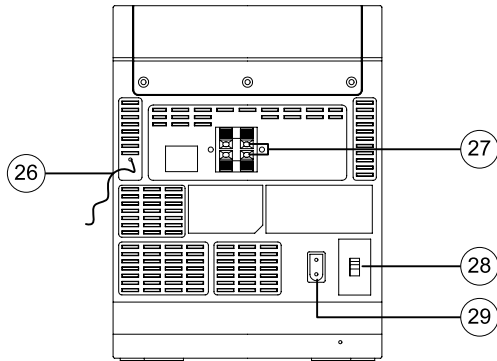

26	FM ANT	UKW-Antenne, Wurfantenne
27	SPEAKER L, R	Lautsprecheranschluss linker, rechter Lautsprecher
28		Nicht enthalten
29	AC ~	Netzanschluss für 230 V ~ / 50 Hz

Die Fernbedienung

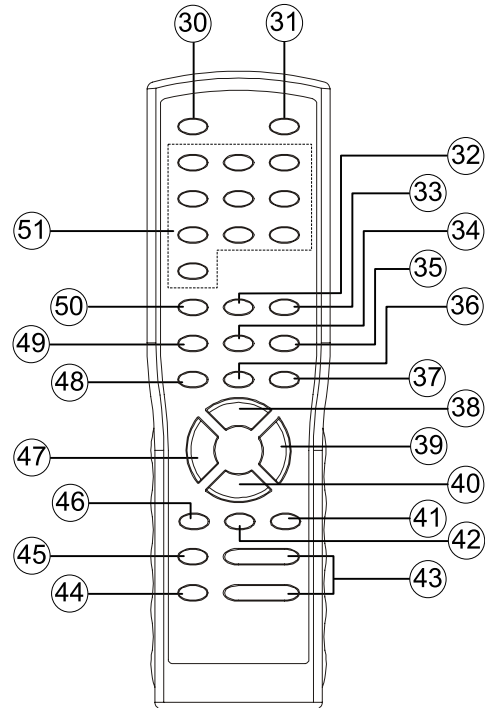

30	POWER ON /OFF	Einschalten, Ausschalten STANDBY	45	ALBUM/PRESET UP	Gespeicherte Radiosender wählen Album auf Speichermedium wählen aufwärts
31	MENU	ID3-Tag-Anzeige	46	STMO	UKW-Mono/-Stereo
32	REPEAT	REPEAT-Funktion für CD/USB/SD	47	◀◀	CD/USB/SD: Titelwahl, Suchlauf
33	FUNCTION	Betriebsartwahlschalter CD, TUNER, TAPE, AUX	48	BAND CD/USB/SD	Einstellung UKW/MW CD/USB/SD-Wahlschalter
34	BBS	Bassverstärkung	49	RANDOM	Zufallswiedergabe CD, USB, SD
35	INTRO	INTRO-Funktion CD/MP3	50	PROGRAM	Programmierfunktion: Speichern Radiostationen Programmierte Wiedergabe CD/USB/SD
36	EQ	Equalizer-Klangeinstellung: ROCK, POP, JAZZ, CLASSIC, FLAT (aus)	51	0...9, +10	Numerische Tastatur +10 zur Eingabe von Werten 11 bis 20
37	MUTE	Stummschaltung			
38	▶	CD: Wiedergabe starten, Pause			
39	▶▶I	CD/USB/SD: Titelwahl, Suchlauf			
40	■	CD/USB/SD: Wiedergabe beenden, Programmierung beenden			
41	SLEEP	SLEEP-Funktion, 30, 60, 90, 120, OFF			
42	TIMER	Timer ein-/ausschalten			
43	VOLUME +/-	Lautstärketasten + lauter, - leiser (0 – 30)			
44	ALBUM/PRESET DOWN	Gespeicherte Radiosender wählen Album auf Speichermedium wählen abwärts			

Wie Sie das Gerät zum Betrieb vorbereiten

Sie können die Mikro-Stereoeanlage an das Stromnetz (230 V ~ / 50 Hz) anschließen.

Die beim Betrieb entstehende Wärme muss durch ausreichende Luftzirkulation abgeführt werden. Deshalb darf das Gerät nicht abgedeckt oder in einem geschlossenen Schrank untergebracht werden. Sorgen Sie für einen Freiraum von mindestens 10 cm um das Gerät.

Vorsicht!

Verbinden Sie zuerst die Geräte-Komponenten untereinander bevor Sie die Netzverbindung herstellen.

Wie Sie die Lautsprecher anschließen

Nur die mitgelieferten Lautsprecher anschließen!

Zum Lautsprecheranschluss Gerät ausschalten und Netzstecker aus der Steckdose ziehen!

Drücken Sie die Klemmhebel nieder und stecken Sie die Kabel der Lautsprecher in die Anschlussbuchsen SPEAKER 27. Die linke Lautsprecherbox ist mit der Anschlussklemme SPEAKER L 27 und die rechte Box

mit der Klemme SPEAKER R 27 zu verbinden. Die schwarze Ader des Lautsprecherkabels ist jeweils an der schwarzen (-) Klemme des Gerätes zu befestigen. Die zweite Ader ist an der roten (+) Klemme zu befestigen.

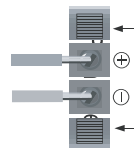

Hinweis:

Nur das abisolierte Ende des Lautsprecherkabels einstecken!

Um die beste Klangqualität zu erhalten, positionieren Sie die Lautsprecher möglichst so, dass diese ein gleichschenkeliges Dreieck bilden (siehe nachstehende Abbildung).

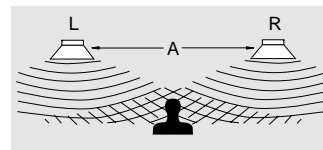

Wenn die Lautsprecher durch Vorhänge, Möbel oder ähnlichem verdeckt werden, wird die Klangqualität schlechter. Stellen Sie daher alle Lautsprecher so auf, dass sich kein Hindernis zwischen Ihrer Hörposition und den Lautsprechern befindet.

Wie Sie den Antennenempfang verbessern

Die Anzahl und Qualität der zu empfangenden Sender hängt von den Empfangsverhältnissen am Aufstellort ab. Mit der UKW-Wurfantenne FM ANT 26 kann ein brauchbarer Empfang erzielt werden. Diese Antenne muss in voller Länge auf den günstigsten Empfang ausgerichtet werden. Bei schlechtem Empfang raten wir mit der Taste ST/MO 46 auf MONO zu schalten.

Wie Sie die Batterien einlegen

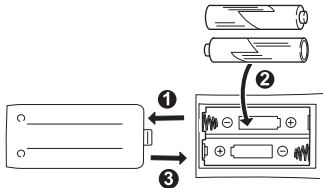

- ➔ Zum Betrieb der Fernbedienung benötigen Sie zwei alkalische Batterien, Typ MIGNON, 1,5 V, LR6/AA (nicht im Lieferumfang enthalten). Achten Sie beim Einlegen auf die richtige Polung.
- ➔ Schließen Sie den Batteriefachdeckel wieder sorgfältig, so dass die Haltetaschen des Deckels im Gehäuse einrasten.

Hinweis:

Wird die Fernbedienung längere Zeit nicht benutzt, sollten die Batterien herausgenommen werden. Andernfalls kann die Fernbedienung durch Auslaufen der Batterien beschädigt werden.

Nimmt die Reichweite der Fernbedienung ab, sollten die Batterien gegen neue ausgewechselt werden.

Es sollte darauf geachtet werden, nur Batterien oder Akkus gleichen Typs zu verwenden. Verwenden Sie niemals gleichzeitig alte und neue Batterien.

Verwenden Sie auslaufgeschützte Batterien!

Wichtiger Hinweis zur Entsorgung

Batterien können Giftstoffe enthalten, die die Umwelt schädigen.

- ➔ Entsorgen Sie die Batterien deshalb unbedingt entsprechend den für Sie geltenden gesetzlichen Bestimmungen. Werfen Sie die Batterien niemals in den normalen Hausmüll.

Hinweis zur Fernbedienung

Legen Sie die Fernbedienung nicht an extrem heißen oder sehr feuchten Stellen ab.

Wie Sie das Netzkabel anschließen

Stecken Sie den Netzstecker in den Anschluss AC~ 29 und in die Netzsteckdose.

Hinweis:

Ziehen Sie bei Nichtverwendung den Stecker aus der Steckdose. Ziehen Sie am Stecker und nicht am Kabel. Ziehen Sie vor Ausbruch eines Gewitters den Netzstecker. Wenn das Gerät längere Zeit nicht benutzt wird, z.B. vor Antritt einer längeren Reise, ziehen Sie den Netzstecker.

Wie Sie eine externe Tonquelle anschließen

Sie können den Ton eines externen Gerätes (z. B. TV-Gerät, Videorecorder, Minidisk-Player) über die Lautsprecher des Gerätes wiedergeben.

- ➔ Schließen Sie ein Audiokabel (3,5 mm Klinke) des Audioausgangs Ihres externen Gerätes an den LINE IN-Anschluss 3 auf der Gerätefront an.
- ➔ Wählen Sie mit der Taste FUNCTION 9 bzw. 33 die Betriebsart AUX.

Wie Sie allgemeine Geräte-Funktionen bedienen

Sie können die Einstellungen sowohl mit den Tasten am Gerät wie auch mit der Fernbedienung vornehmen. Mit der Taste FUNCTION 9 bzw. 33 können Sie z.B. zu Tape, Tuner, Aux, CD schalten.

Wie Sie das Gerät ein- und ausschalten

- ➔ Schalten Sie das Gerät mit POWER 7 am Gerät bzw. 30 der Fernbedienung ein. Das LCD-Display 11 schaltet sich ein.
- ➔ Um das Gerät auszuschalten, Taste POWER 7 bzw. 30 der Fernbedienung erneut drücken. Das LCD-Display 11 schaltet sich aus. Die Uhrzeit ist zu sehen.

Wie Sie die Lautstärke einstellen

- ➔ Drücken Sie die Tasten VOLUME + - 4, um die gewünschte Lautstärke einzustellen oder drücken Sie die Tasten VOLUME + - 43 der Fernbedienung.

Sie können die Lautstärke im Bereich von 00 bis 30 einstellen.

Wie Sie die Stummschaltung einschalten

Sie können die Lautstärke mit einem Tastendruck auf die Taste MUTE 37 abschalten. MUTE ON erscheint im Display 11. Ein erneutes Drücken der Taste MUTE 37 schaltet die Lautstärke wieder ein.

Wie Sie die Quelle einstellen

- ➔ Drücken Sie die Taste FUNCTION 9 bzw. 33 um zu Tape, Tuner, Aux oder CD zu schalten.
- ➔ Im CD-Betrieb drücken Sie die Taste CD/USB/SD 48, um zu CD-Wiedergabe, USB- oder Smart-Mediabetrieb zu schalten.

Wie Sie die USB/SD-Betrieb einstellen

- ➔ Im CD-Betrieb drücken Sie die Taste CD/USB/SD 48, um zu CD-Wiedergabe, USB- oder Smart-Mediabetrieb zu schalten.

Wie Sie die Soundeffekte einstellen

- ➔ Drücken Sie die Taste EQ 36 der Fernbedienung. Damit können Sie den wiedergegebenen Sound der gehörten Musikrichtung anpassen. Folgende Einstellungen sind möglich: Rock, Pop, Jazz, Classic und Flat. Die Einstellung Flat bedeutet, dass keine Soundeffekte gewählt sind. Drücken Sie die Taste EQ 36 wiederholt, um durch die einzelnen Soundeffekte zu schalten. Die aktive Einstellung wird im Display 11 angezeigt.

Ultra-Bass (BBS)

- ➔ Drücken Sie die Taste BBS 5, 34, um die Basswiedergabe zu verstärken. Im Display erscheint DBB ON.

Wie Sie die Uhrzeit einstellen

Nach dem erstmaligen Herstellen der Netzverbindung erscheint die Uhrzeit 00:00 im Display 11. Um die korrekte Uhrzeit im 24-Stundenformat einzustellen, gehen Sie folgendermaßen vor:

- ➔ Drücken Sie bei hergestellter Netzverbindung aber ausgeschaltetem Gerät die Taste PROGRAM 18, 50 für ca. 3 Sekunden. Im Display 11 blinkt die Stundenanzeige 00.
- ➔ Drücken Sie zur Einstellung der aktuellen Stunde die Taste **I◀◀ ▶▶I** 22, 39, 47. Bestätigen Sie die Einstellung mit der Taste PROGRAM 18, 50. Jetzt blinkt die Minutenanzeige.
- ➔ Drücken Sie zur Einstellung der aktuellen Minuten die Taste **I◀◀ ▶▶I** 22, 39, 47. Bestätigen Sie die Einstellung mit der Taste PROGRAM 18, 50.

Die korrekte Uhrzeit ist eingestellt und beginnt zu zählen.

Die Uhrzeit erscheint im Modus STANDBY.

Wie Sie den CD-Player bedienen

Allgemeine Hinweise zu CDs/MP3-CDs

Das Gerät ist für Musik-CDs geeignet, die mit Audio-Daten (CD-DA oder MP3 für CD-R und CD-RW) bespielt sind. MP3-Formate müssen mit ISO 9660 Level 1 oder Level 2 erstellt werden. Multisession-CDs können nicht gelesen werden.

Im MP3-Betrieb sind die Begriffe „Folder“ = Album und „Titel“ ausschlaggebend. „Album“ entspricht dem Ordner am PC, „Titel“ der Datei am PC oder einem CD-DA-Titel.

Das Gerät sortiert die Alben bzw. die Titel eines Albums nach Namen in alphabetischer Reihenfolge. Wenn Sie eine andere Reihenfolge bevorzugen sollten, ändern Sie den Namen des Titels bzw. Albums und stellen Sie eine Nummer vor den Namen.

Beim Brennen von CD-R und CD-RW mit Audio-Daten können verschiedene Probleme auftreten, die eine störungsfreie Wiedergabe bisweilen beeinträchtigen. Ursache hierfür sind fehlerhafte Software- und Hardware-Einstellungen oder der verwendete Rohling. Falls solche Fehler auftreten, sollten Sie den Kundendienst Ihres CD-Brenner/Brennersoftware-Herstellers kontaktieren oder entsprechende Informationen – z.B. im Internet – suchen.

Hinweis:

Wenn Sie Audio-CDs anfertigen, beachten Sie die gesetzlichen Grundlagen und verstoßen Sie nicht gegen die Urheberrechte Dritter.

Halten Sie das CD-Fach immer geschlossen, damit sich kein Staub auf der Laseroptik ansammelt.

Das Gerät kann CDs mit MP3 Daten und normale Audio CDs (CD-DA) abspielen. Keine anderen Erweiterungen, wie z.B. *.doc, *.txt, *.pdf usw. benutzen, wenn Audiodateien zu MP3 gewandelt werden. Nicht abgespielt werden können u.a. Musikdateien mit der Endung *.AAC, *.DLF, *.M3U und *.PLS.

Hinweis: Aufgrund der Vielfalt an unterschiedlicher Encodersoftware kann nicht garantiert werden, dass jede MP3 Datei störungsfrei abgespielt werden kann.

Bei fehlerhaften Titeln/Files wird die Wiedergabe beim nächsten Titel/File fortgesetzt.

Es ist von Vorteil beim Brennen der CD mit niedriger Geschwindigkeit zu brennen und die CD als Single-Session und finalisiert anzulegen.

Welche Discs Sie verwenden können

Der Radio/CD-Player ist mit CD-, CD-R/RW- und MP3-CD Medien kompatibel. Sie können alle hier erwähnten Discs mit diesem Gerät ohne Adapter abspielen.

Spielen Sie keine anderen Medien wie DVDs etc. ab.



Disc-Größe 12 cm/8 cm CDs
Spielzeit 74 min. bzw. 24 min. max.

➔ Wenn Sie das Gerät transportieren, entfernen Sie die Disc aus dem Laufwerk. Damit vermeiden Sie Beschädigungen am CD-Player und der Disc.

Hinweis:

Die Wiedergabequalität bei MP3-CDs ist von der Einstellung der Bitrate und der verwendeten Brenn-Software abhängig.

Wie Sie Discs handhaben

Halten Sie die Disc immer an ihren Rändern fest.

Vermeiden Sie Fingerabdrücke, Schmutz und Kratzer. Diese können Störungen und Sprünge bei der Wiedergabe verursachen.

Schreiben Sie nicht auf die Discs.

Benutzen Sie weder Reinigungsspray noch Lösungsmittel. Lassen Sie die Disc nicht fallen und biegen Sie diese nicht. Spielen Sie keine Discs, die beschädigt sind. Versuchen Sie nie beschädigte Discs zu reparieren.

Lagern Sie Discs nie im direkten Sonnenlicht, hoher Luftfeuchte oder Temperatur.

Schließen Sie das CD-Fach12 nur, wenn die Disc richtig in das CD-Fach eingelegt ist. Die CD muss fest auf der Arretierung des Halters sitzen.

Bewahren Sie Discs immer einzeln in ihrer Hülle auf.

Bewegen Sie das Gerät nicht bei der CD-Wiedergabe.

Wie Sie Discs reinigen können

➔ Wischen Sie die Disc mit einem weichen, mit Wasser befeuchteten Tuch ab.

➔ Wischen Sie vom Mittelpunkt zum Rand der Disc.



Kreisende Bewegungen beim Reinigen verursachen Kratzer. Diese können zu Fehlern bei der Wiedergabe führen.

Wie Sie Discs einlegen

- Um CDs einzulegen, fassen Sie in die Griffmulde bei OPEN/CLOSE des CD-Fachs 12 und ziehen Sie den Deckel vorsichtig nach oben.

Hinweis:

Bei geöffnetem CD-Fach ist darauf zu achten, dass keine Fremdgegenstände in das Gerät gelangen können. Die Linse des Laserabtasters darf auf keinen Fall berührt werden.

- CD-Fach 12 nur bei Stillstand der CD öffnen.
- CD mit der bedruckten Seite nach oben vorsichtig einlegen und auf die Arretierung des Halters drücken. Vergewissern Sie sich, dass die CD nicht schief sitzt.

- CD-Fach 12 schließen. Die CD wird eingelesen, im Display 11 erscheint READ. Die CD wird nach Abschluss des Einlesevorgangs wiedergegeben.
- Zum Entnehmen der CD das CD-Fach 12 öffnen und die CD an den Rändern entnehmen.

Hinweis:

Ist keine CD eingelegt erscheint nach kurzer Zeit „NO DISC“ im Display 11.

Warten Sie mit der Bedienung, bis der CD Inhalt komplett eingelesen wurde, um sicherzustellen, dass alle benötigten Informationen von der CD gelesen wurden. Besonders bei MP3-CDs kann dieser Vorgang einige Zeit in Anspruch nehmen.

Display-Informationen

Nach kurzer Zeit erscheinen im Display 11 folgende Informationen:

CD-DA	Titel	Spielzeit
MP3-CD	Album, Titel	Spielzeit

Im Stopp-Modus erscheinen im Display 11 folgende Informationen:

CD-DA	Gesamtzahl Titel	Gesamtspielzeit
MP3-CD	Anzahl Album	Gesamtzahl Titel

Wie Sie eine Disc wiedergeben

→ Um den CD-Modus einzustellen, drücken Sie die Taste FUNCTION 9 bzw. 33 auf der Fernbedienung wiederholt, bis CD im Display 11 erscheint.

Wird die CD falsch eingelegt oder ist die CD fehlerhaft erscheint „NO DISC“ im Display.

Hinweis:

Ist eine MP3-CD eingelegt erscheint der Hinweis MP3 im Display 11.

→ Wenn Sie die Wiedergabe starten wollen, drücken Sie einmal die Taste ► || 13, 38.

Das Gerät startet mit der Wiedergabe des ersten Titels. Die Titelnummer und die abgelaufene Spielzeit erscheinen.

→ Wenn Sie eine Abspielpause wünschen, drücken Sie die Taste ► || 13, 38 erneut.

Das Gerät unterbricht die Wiedergabe. Das Display zeigt die Titelnummer und die Spielzeit blinkt.

→ Um die Wiedergabe fortzusetzen, drücken Sie erneut die Taste ► || 13, 38.

→ Wenn Sie die Wiedergabe beenden wollen, drücken Sie die Taste ■ 21, 40. Im Display erscheint die Gesamtzahl/Gesamtspielzeit der Titel oder die Gesamtzahl der Ordner/Alben und Files.

Hinweis:

Drücken Sie stets die Taste ■ 21, 40 vor der Entnahme der CD.

Wie Sie MP3-Informationen darstellen

- Um ID3-Tag-Informationen im Display 11 zu aktivieren, drücken Sie die Taste MENU 31 der Fernbedienung eine Sekunde lang. Daraufhin werden der Titel und der Interpret gemäß ID3-Tag abwechselnd im Display 11 angezeigt.
- Zum Ausschalten die Taste MENU 31 erneut eine Sekunde lang drücken.

Titel einstellen

- Wenn Sie zum nächsten Titel springen wollen, drücken Sie einmal die Taste ►►I 22, 39.
- Wenn Sie zum Beginn des Titels springen wollen, drücken Sie einmal die Taste I◄◄ 22, 47.
- Wenn Sie zum vorigen Titel springen wollen, drücken Sie zweimal die Taste I◄◄ 22, 47.

Das Display zeigt die jeweils eingestellte Titel-Nummer.

- Drücken Sie so oft, bis die gewünschte Titel-Nummer angezeigt wird.

Direkte Titeleingabe

Drücken Sie die Taste 0 ...9 der numerischen Tastatur 51. Der gewählte Titel wird gespielt. Um z.B. bei MP3-CDs Titel zu wählen, können Sie mit +10 jeweils 10 Titelnummern weiterschalten und dann mit 0...9 den Titel wählen.

Bsp.: Titel 64 soll gespielt werden

6x die Taste +10 drücken, dann innerhalb von 1 Sekunde Taste 4 drücken. Titel 64 wird gespielt.

Schneller Suchlauf vorwärts oder rückwärts

Sie können im laufenden Titel einen schnellen Suchlauf vorwärts oder rückwärts durchführen, um eine bestimmte Stelle zu suchen. Dabei erfolgt die Musik-Wiedergabe über die Lautsprecher.

- ➔ Drücken Sie zum schnellen Vorlauf die Taste **▶▶** 22, 39 und halten Sie die Taste gedrückt, bis Sie die gewünschte Stelle gefunden haben.
- ➔ Drücken Sie zum schnellen Rücklauf die Taste **◀◀** 22, 47 und halten Sie die Taste gedrückt, bis Sie die gewünschte Stelle gefunden haben.
- ➔ Lassen Sie die Taste los. Die Wiedergabe wird an dieser Stelle fortgesetzt.

MP3-Album anwählen

- ➔ Wenn Sie bei einer MP3-Disc zum nächsten Album springen wollen, drücken Sie einmal die Taste **ALBUM/PRESET DN** 17, 44.
- ➔ Wenn Sie bei einer MP3-Disc zum vorigen Album springen wollen, drücken Sie einmal die Taste **ALBUM/PRESET UP** 15, 45.

Am Display blinkt die Nummer des eingestellten Albums auf.

- ➔ Drücken Sie so oft, bis die gewünschte Album-Nummer angezeigt wird.
- ➔ Drücken Sie die Taste **▶ ||** 13, 38, um die Wiedergabe des Albums zu starten.

Wie Sie die Wiederholen-Funktion nutzen

Titel, CD wiederholen

- ➔ Wählen Sie den Titel am Gerät aus.

Am Display wird die gewählte Titel-Nummer angezeigt.

- ➔ Drücken Sie die Taste **▶ ||** 13, 38.
- ➔ Drücken Sie einmal die Taste **REPEAT** 8, 32.

Im Display erscheint die Anzeige „REP“. Der Titel wird so lange wiederholt, bis Sie die Wiederholen-Funktion beenden.

- ➔ Drücken Sie zweimal die Taste **REPEAT** 8, 32.

Im Display erscheint die Anzeige „REP ALL“. Die gesamte CD wird so lange wiederholt, bis Sie die Wiederholen-Funktion beenden.

MP3-CDs wiederholen

- ➔ Die Taste **REPEAT** 8, 32 schaltet durch „REP“, „REP ALBUM“ und „REP ALL“.

Hinweis:

Die Wiederholen-Funktion kann auch bei aktivierter Programmier-Funktion eingestellt werden.

Wiederholen-Funktion beenden

- ➔ Drücken Sie die Taste REPEAT 8, 32 am Gerät so oft, bis die Anzeige „REP“ nicht mehr angezeigt wird.

Die Disc wird ohne Wiederholung bis zum Ende abgespielt, wenn Sie die Wiedergabe nicht stoppen.

Wie Sie den Zufallsgenerator nutzen

Mit dem Zufallsgenerator können Sie die Titel einer CD bzw. des USB-/SD-Speichermediums in einer beliebig gemischten Reihenfolge abspielen.

Hinweis:

Den Zufallsgenerator können Sie nur einstellen, wenn eine CD im geschlossenen CD-Fach 12 befindet bzw. wenn ein Speichermedium eingesetzt ist.

- ➔ Legen Sie eine Disc in das CD-Fach 12 und schließen Sie es, bzw. setzen Sie das Speichermedium ein.
- ➔ Wählen Sie mit CD/USB/SD 48 die gewünschte Betriebsart.

- ➔ Drücken Sie die Taste RANDOM 49.

Am Display sehen Sie die Anzeige „RDM“.

- ➔ Drücken Sie die Taste ► || 13, 38, um die Wiedergabe der zufälligen Titelfolge zu beginnen.
- ➔ Um die Wiedergabe der beliebigen Titelfolge zu stoppen, drücken Sie die Taste RANDOM 49 wiederholt, bis die Anzeige verschwindet.

Hinweis:

Den Zufallsgenerator können Sie nicht einstellen, wenn Sie das Gerät programmiert haben.

Bei Verwendung des Zufallsgenerators können Sie nicht mit I◀◀ 22, 47 zum vorigen Titel schalten.

Wie Sie Titel anspielen (INTRO)

Drücken Sie die Taste INTRO 35. Im Display erscheint INTRO. Wenn Sie INTRO während der Wiedergabe drücken beginnt die Funktion mit dem gerade laufenden Titel.

Die INTRO-Funktion spielt jeden Titel für 10 Sekunden an. Nach dem Anspielen des letzten Titels stoppt die Funktion automatisch.

Um die Funktion zu stoppen, die Taste INTRO 35 erneut drücken.

Wie Sie die Programmier-Funktion nutzen

Mit der Programm-Funktion können Sie bis zu 16 Titel einer Disc in einer von Ihnen festgelegten Reihenfolge abspielen.

Hinweis:

Die Programmierung können Sie nur vornehmen, wenn eine Disc im geschlossenen CD-Fach liegt und wenn sich das Gerät im Stopp-Modus befindet.

- ➔ Legen Sie eine Disc in das CD-Fach 12 und schließen Sie es.
- ➔ Drücken Sie die Taste ■ 21, 40.
- ➔ Drücken Sie die Taste PROGRAM 18, 50.

Auf dem Display sehen Sie die Nummer des Programmplatzes P-01, die Titelnummer blinkt.

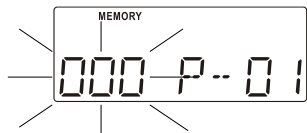

- ➔ Wählen Sie mit der Tasten I◀◀, ▶▶I 22, 39, 47 den ersten zu programmierenden Titel aus.

Hinweis:

Die Auswahl der zu programmierenden Titel kann auch mit den Tasten 0 ... 9, +10 der numerischen Tastatur 51 erfolgen.

- ➔ Speichern Sie die gewünschte Titelnummer mit der Taste PROGRAM 18, 50. Der Titel ist jetzt auf Programmplatz 01 programmiert.
- ➔ Programmieren Sie auf diese Weise die gewünschte Reihenfolge der Titel.
- ➔ Drücken Sie die Taste ▶ || 13, 38, um die Wiedergabe der Auswahl zu beginnen. Im Display erscheint MEMORY.
- ➔ Wenn Sie die Wiedergabe der programmierten Auswahl unterbrechen möchten, drücken Sie einmal die Taste ▶ || 13, 38.
- ➔ Um die Wiedergabe erneut zu starten, drücken Sie einmal die Taste ▶ / || 13, 38.
- ➔ Um die programmierte Wiedergabe zu beenden, drücken Sie die Taste ■ 21, 40.

Hinweis:

Wenn Sie das CD-Fach 12 öffnen oder die Taste FUNCTION 9, 33 drücken, wird der Programmspeicher gelöscht.

Wie Sie die Programmierung prüfen

Sie können die Programmierung im STOP-Modus überprüfen, indem Sie die Taste PROGRAM 18, 50 wiederholt drücken. Die programmierten Titel werden in der Wiedergabe-Reihenfolge angezeigt.

Während der programmierten Wiedergabe können Sie mit den Tasten **I◀◀**, **▶▶I** 22, 39, 47 Titel suchen bzw. vor- und zurückschalten.

MP3-CDs, USB, SD programmieren

- Wählen Sie zuerst mit der Taste 48 die Betriebsart CD, USB oder SD im Stopp-Modus.
- Die Programmierung erfolgt im Wesentlichen wie oben beschrieben.
- Bei MP3-CDs, USB-/SD-Medien müssen Sie nach Start der Programmierung zuerst den Ordner (Album) wählen, im Display 11 blinkt ALBUM und die Nummer oben rechts.

- Wählen Sie das ALBUM mit den Tasten **I◀◀**, **▶▶I** 22, 39, 47 und bestätigen Sie mit PROGRAM 18, 50.
- Wählen Sie dann mit den Tasten **I◀◀**, **▶▶I** 22, 39, 47 den Titel in diesem Album aus und bestätigen Sie mit PROGRAM 18, 50.
- Fahren Sie dann mit dem nächsten Programmplatz (ALBUM, Titel) fort.
- Um die programmierte Wiedergabe zu beenden, drücken Sie die Taste **■** 21, 40.

Hinweis:

Wenn Sie das Medium entnehmen oder die Taste FUNCTION 9, 33 drücken, wird der Programmspeicher gelöscht.

Wie Sie die USB-Funktion, Speicherkarte bedienen

Hinweis:

Die Speichergröße der Memory-Cards ist nicht limitiert.

Aufgrund der Vielzahl verschiedener Modelle an MP3 Flash Player, USB-Sticks und USB HDD Laufwerken sowie Memory-Cards kann nicht garantiert werden, dass jedes Modell unterstützt wird.

Es werden Geräte der USB Version 1.0 und 2.0 unterstützt.

Speichermedium einsetzen

- ➔ Gerät einschalten.
- ➔ USB-/Smart-Media-Betrieb einschalten: Taste FUNCTION 9, 33 so oft drücken, bis im Display 11 CD angezeigt wird.
- ➔ Dann mit der Taste CD/USB/SD 48 die gewünschte Quelle USB oder SD wählen.

Memory-Card (SD, MMC)

Schieben die Karte mit der Beschriftung nach vorne in den Speicherkartenschacht für SD-Karten 2 soweit hinein, bis diese hörbar einrastet. Die LED-Anzeige 23 neben dem Schacht leuchtet, die MP3 Dateien werden eingelesen und im Display in Form von Anzahl der Alben und Gesamtanzahl der Titel angezeigt.

Vorsicht!

Wenn die Speicherkarte falsch herum in den Kartenschacht eingesteckt wird, kann die Karte vom Kartenschacht nicht erkannt werden. Die Karte oder die darauf befindlichen Daten können beschädigt werden.

USB-Stick, MP3-Player

Stecken Sie einen USB-Stick oder MP3 Flash Player in den USB-Anschluss 1. Die LED-Anzeige 23 neben dem Slot leuchtet, die MP3 Dateien werden eingelesen und im Display in Form von Anzahl der Alben und Gesamtanzahl der Titel angezeigt.

Warten Sie mit der Bedienung, bis der Inhalt komplett eingelesen wurde, um sicherzustellen, dass alle benötigten Informationen vom Speichermedium gelesen wurden.

Wenn kein Speichermedium angeschlossen ist oder nicht gelesen werden kann, erscheint die Anzeige NO USB bzw. NO CARD im Display 11.

Speichermedium entnehmen

Memory-Card (SD, MMC)

- Entnehmen Sie die Karte wieder, indem Sie sie hineindrücken bis diese hörbar ausrastet und ziehen Sie sie dann heraus.

USB-Stick, MP3-Player

- Entfernen Sie den USB-Stick oder MP3 Flash Player einfach durch Abziehen.

Wiedergabe von USB, Speicherkarte

Die Wiedergabe der MP3 Dateien erfolgt im Wesentlichen wie unter CD-Betrieb beschrieben.

Wie Sie das Radio bedienen

Hinweis:

Das Gerät empfängt auf den Frequenzen UKW (FM) 87,5–108 MHz und MW (AM) 522–1620 KHz.

- Um den Radio einzuschalten, drücken Sie die Taste FUNCTION 9 bzw. 33 wiederholt, bis TUNER im Display 11 erscheint.
- Um den gewünschten Frequenzbereich UKW oder MW auszuwählen, drücken Sie Taste BAND 14, 48.
- Wenn Sie UKW einstellen, können Sie die Wurfantenne ausrichten, um den Empfang zu verbessern.



Hinweis:

In der Regel werden UKW-Sender im Stereo-Ton empfangen. Die Anzeige „ST“ erscheint. Wenn der UKW Empfang in Stereoqualität gestört ist, können Sie mit ST/MO 46 auf Mono stellen. Dadurch wird der Empfang rauschärmer.

- Wenn Sie MW einstellen, können Sie das Gerät drehen, um den Empfang zu verbessern.

Wie Sie einen Sender einstellen

Manuelle Senderwahl

Drücken Sie die Tasten **I◀◀**, **▶▶I** 22, 39, 47 kurz, dies verändert die Empfangsfrequenz schrittweise nach oben bzw. nach unten. Im UKW-Bereich in 0,05 MHz-Schritten, im MW-Bereich in 9-kHz-Schritten (= Feineinstellung). Damit können Sie auch schwache Sender einstellen, deren Frequenz Ihnen bekannt ist.

Sendersuchlauf

Langes Drücken der Tasten **I◀◀**, **▶▶I** 22, 39, 47 (ca. 1 Sekunde), startet den Suchlauf. Der automatische Suchlauf findet nur Sender mit einem starken Signal. Schwache Sender können nur manuell eingestellt werden.

Erneutes Drücken der Tasten **I◀◀**, **▶▶I** 22, 39, 47 (ca. 1 Sekunde), setzt den Suchlauf fort. Während des Suchlaufs ist der Tuner stumm geschaltet.

Wie Sie Sender speichern

Der Programm-Speicher kann 20 Stationen im FM-Bereich (UKW) und 20 Stationen im MW-Bereich speichern. Gespeicherte Sender erkennen Sie am Programmplatz, der oben rechts im Display 11 angezeigt wird.

Hinweis:

Die gespeicherten Sender bleiben bei Stromausfall erhalten.

- In der Betriebsart TUNER mit der Taste BAND 48 auf UKW (FM) oder MW (AM) Empfang stellen.
- Den gewünschten Sender mit den Tasten **◀◀**, **▶▶** 22, 39, 47 einstellen.
- Taste PROGRAM 18, 50 drücken, MEMORY blinkt im Display 11.
- Taste **ALBUM/PRESET UP DN** 15, 17 bzw. 44, 45 drücken, um den Programmplatz zu wählen.
- Taste PROGRAM 18, 50 drücken, der eingestellte Sender wird auf den gewählten Programmplatz gespeichert. Das Blinken von MEMORY im Display 11 erlischt.

Hinweis:

Wird ca. 5 Sekunden keine Taste gedrückt, ist der Programmier-Modus beendet.

- Speichern weiterer Sender: Vorgang wiederholen. Die weiteren Sender auf die nächsten, freien Programmplätze speichern.

Anwählen der programmierten Stationen

- Sie können durch Drücken der Taste **ALBUM/PRESET UP DN** 15, 17 bzw. 44, 45 die gespeicherten Programmplätze aufwärts/abwärts durchschalten.
- Mit den Tasten 0...9, +10 der numerischen Tastatur können Sie die Programmplätze direkt anwählen.

Das Display 11 stellt die Senderfrequenz und den Speicherplatz dar.

Löschen einer Programmplatz-Speicherung

- Neuen Sender auf gewünschten Programmplatz speichern. Der zuvor eingestellte Sender auf diesem Programmplatz wird gelöscht.

Wie Sie den Kassettenrekorder bedienen

Hinweis bei Bedienung des Kassettenrekorders

Bei geöffnetem Kassettenfach 24 ist darauf zu achten, dass keine Fremdgegenstände in das Gerät gelangen können.

Einschalten der Betriebsart Kassette

- Das Gerät mit der Taste POWER 7 an der Gerätefront oder der Fernbedienung 30 einschalten.
- Zum Einschalten der Betriebsart Kassette die Taste FUNCTION 9 bzw. 33 wiederholt drücken bis „TAPE“ im Display erscheint.

Einsetzen der Kassette

Hinweis

Der Kassettenrecorder erzielt die bestmögliche Qualität bei der Verwendung von Kassetten des Standards IEC I. Speziell bei der Aufnahme mit anderen Kassetten-Standards kann es zu Qualitätseinbußen kommen.

- Durch Drücken der Taste STOP/EJECT 53 des öffnet sich das Kassettenfach 24.

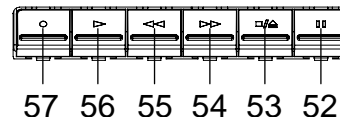

Die Kassette wird so eingelegt, dass die volle Spule links ist und die offene Kassettenseite nach unten zeigt. Danach das Kassettenfach wieder vorsichtig schließen. Das Gerät ist nun betriebsbereit.

Hinweis:

Bei ungleichmäßigem Lauf von Kassetten, besonders bei der Ausführung C 120, liegt die Ursache zumeist an der Kassette und nicht am Gerät.

Wiedergabe von Kassetten

- Drücken Sie die PLAY-Taste ► 56. Dadurch läuft der Bandtransport an und die Wiedergabe beginnt. Zur Unterbrechung dient die PAUSE-Taste || 52.

Erreicht die Kassette während der Wiedergabe das Bandende, wird die Wiedergabe beendet.

Vorlauf/Rücklauf

- Drücken Sie die STOP-Taste ■/▲ 53.
- Drücken Sie I◀◀ 55, um das Band zurücklaufen zu lassen bzw. ▶▶I 54, um das Band vorlaufen zu lassen.

Wie Sie die Aufnahmefunktion benutzen

Absicherung gegen unbeabsichtigtes Löschen

Bei jeder Neuaufnahme wird die alte Aufnahme gelöscht. An der Rückseite der Kassette befinden sich zwei kleine Plastikzungen. Werden diese heraus gebrochen, ist das Band vor zufälligem Löschen geschützt.



Bei bespielten Kassetten der Industrie sind diese Zungen bereits entfernt. Ein nachträgliches Löschen ist trotzdem möglich, wenn Sie vor einer Neuaufnahme die Öffnung mit Plastik-Klebeband überkleben.

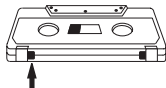

Hinweis:

Kennöffnung CrO₂ nicht zukleben.

Aufnahme von Radio und externem Gerät

Hinweis:

Rundfunk- oder CD-Aufnahmen sind nur im Rahmen der Urheberrechtsbestimmungen zulässig.

Mit dem Gerät kann eine Aufnahme von Radio, externen Geräten, CD/USB/SD durchgeführt werden. Die optimale Aussteuerung übernimmt eine funktionssichere Steuerautomatik. Eine Veränderung der Lautstärke nimmt keinen Einfluss auf die Aufnahme.

- ➔ Legen Sie eine unbespielte Kassette in das Kassettenfach 24 ein (volle Spule links, offene Kassettenseite nach unten). Achten Sie darauf, dass die Lasche für die Aufnahmesperre nicht heraus gebrochen ist.

Hinweis:

Falls die Kassette nicht vollständig zurückgespult wurde, können Sie dies auch manuell durchführen.

- ➔ Wählen Sie die Quelle mit der Taste FUNCTION 9 bzw. 33.

Hinweis:

Wenn Sie von USB/SD aufnehmen möchten:

- ➔ Wählen Sie zuerst mit FUNCTION 9 die Betriebsart CD, dann mit CD/USB/SD48 USB bzw. SD

Hinweis:

Aufnahme von Radio:

Stellen Sie mit der Taste BAND 14, 48 das gewünschte Frequenzband ein.

Aufnahme von externem Gerät:

Stellen Sie die korrekte Verbindung von externem Gerät (TV, Videorekorder, Minidisc-Player etc.) mit dem LINE IN-Anschluss 3 her.

Aufnahme von USB/SD:

Speichermedium einsetzen.

Aufnahme starten

- ➔ Starten Sie die Aufnahme mit der Taste REC ● 57, die Taste PLAY ► 56 wird automatisch niedergedrückt.
- ➔ Unterbrechen Sie die Aufnahme kurz, indem Sie die Taste PAUSE II 52 drücken, setzen Sie die Aufnahme durch erneutes Drücken der Taste PAUSE II 52 wieder fort.
- ➔ Beenden Sie die Aufnahme, indem Sie die Taste STOP ■/▲ 53 drücken.

Hinweis:

Erreicht die Kassette während der Aufnahme das Bandende, wird die Aufnahme automatisch beendet.

CD/USB/SD-Aufnahme mit Synchron-Start-Funktion

Hinweis:

Das CD-Laufwerk muss sich dazu im STOP-Modus befinden. Das Starten der Aufnahme startet gleichzeitig die CD-Wiedergabe. Gleiches gilt für USB- und SD-Medien.

- ➔ Wählen Sie mit FUNCTION 9 bzw. 33 die Aufnahmequelle CD.
- ➔ Wählen Sie mit CD/USB/SD die Betriebsart CD, USB oder SD.
- ➔ Legen Sie die gewünschte CD ein von der Sie eine Aufnahme erstellen wollen. Oder setzen Sie das Speichermedium ein.
- ➔ Programmieren Sie falls gewünscht die Titelreihenfolge oder einen einzelnen Titel.
- ➔ Wenn Sie einen einzelnen Titel der CD aufnehmen möchten, wählen Sie diesen mit den Tasten I◀◀, ▶▶I 22, 39, 47 aus.

- ➔ Legen Sie eine unbespielte Kassette in das Kassettenfach 9 ein. Achten Sie darauf, dass die Lasche für die Aufnahmesperre nicht heraus gebrochen ist. Beachten Sie hierzu die Hinweise zur Absicherung gegen unbeabsichtigtes Löschen.
- ➔ Drücken Sie die Taste REC ● 57, um das Gerät aufnahmebereit zu schalten (die Taste PLAY ▶ 56 wird automatisch mitgedrückt). Das Abspielen der CD startet automatisch vom Anfang. Der CD-Spieler muss nicht gesondert gestartet werden. Gleiches gilt für USB- bzw. SD-Medien.
- ➔ Aufnahme unterbrechen: Drücken Sie die Taste PAUSE II 52, Aufnahme fortsetzen: erneut die Taste PAUSE II 52 drücken.
- ➔ Aufnahme beenden: Drücken Sie die Taste STOP ■/▲ 53.
- ➔ Aufnahme anhören: Drücken Sie die Taste REW I◀◀ 55, um die Kassette bis zum Beginn der Aufnahme zurückzuspulen. Danach drücken Sie die Taste PLAY ▶ 56, um die Wiedergabe zu starten.

Hinweis:

Erreicht die Kassette während der Aufnahme das Bandende, wird die Aufnahme automatisch beendet.

Wie Sie die Timer-Funktion benutzen

Hinweis:

Die Timer-Funktion können Sie erst bedienen, wenn Sie die korrekte Uhrzeit eingestellt haben.

Uhrzeit einstellen

Sie können die Uhrzeit des Gerätes im Standby-Betrieb (Gerät ausgeschaltet, mit Netz verbunden) einstellen.

Lesen Sie auf S. 18, wie Sie die Uhrzeit einstellen.

Hinweis:

Bei Netzausfall muss die Uhrzeit neu eingestellt werden.

Timer einstellen

Das Gerät verfügt über zwei Timerfunktionen:

- den Einschalt-Timer, der das Gerät zur eingestellten Weckzeit einschaltet und den

- Sleep-Timer, der das Gerät nach einer eingestellten Zeit automatisch abschaltet (Standby).

Einschaltzeit einstellen

Sie können eine tägliche Einschaltzeit des Gerätes einstellen. Wird während der Einstellung länger als 10 Sekunden keine Taste gedrückt, verlässt das Gerät den Modus automatisch. Sie müssen dann von vorne beginnen.

Um die Einschaltzeit einzustellen, muss sich das Gerät im Standby-Betrieb (Gerät ausgeschaltet, mit Netz verbunden) befinden.

- ➔ Drücken Sie zur Aktivierung die Taste TIMER 42 für 2 Sekunden, im Display blinkt „TIMER“ und die Stundenanzeige.
- ➔ Stellen Sie mit den Tasten |◀◀ , ▶▶| 22, 39, 47 die Stunde ein.
- ➔ Drücken Sie die Taste TIMER 42, die Minutenanzeige blinkt im Display.
- ➔ Stellen Sie mit den Tasten |◀◀ , ▶▶| 22, 39, 47 die Minute ein.
- ➔ Drücken Sie die Taste TIMER 42 erneut, die Einstellung ist abgeschlossen und der Timer programmiert.

Hinweis:

Das Gerät schaltet sich mit dem zuletzt gewählten Betriebsmodus und Lautstärke ein. Überprüfen Sie also die Einstellungen, bevor Sie den Timer aktivieren.

Bei Netzausfall funktioniert der Timer nicht mehr korrekt, die Uhrzeit 00:00 blinkt im Display 11. Sie müssen zuerst die Uhrzeit und dann den Timer neu einstellen.

Timer ein- und ausschalten

Taste TIMER 42 mehrmals kurz drücken, um den Timer ein- und auszuschalten.

Bei eingeschaltetem Timer erscheint im Display „TIMER“.

Sleep-Timer einstellen

Mit der Taste SLEEP 41 können Sie die Ausschaltzeit des Gerätes in 3 Schritten (30, 60, 120 und OFF) einstellen. Bei aktiviertem SLEEP-Timer erscheint „SLEEP“ im Display.

Sleep-Timer ausschalten

Taste SLEEP 41 wiederholt drücken, bis OFF im Display erscheint.

Wie Sie das Gerät reinigen

Stromschlag!

Um die Gefahr eines elektrischen Schlags zu vermeiden, dürfen Sie das Gerät nicht mit einem nassen Tuch oder unter fließendem Wasser reinigen.

ACHTUNG!

Sie dürfen keine Scheuerschwämme, Scheuerpulver und Lösungsmittel wie Alkohol oder Benzin verwenden.

- ➔ Reinigen Sie das Gehäuse mit einem weichen, mit Wasser angefeuchteten Tuch.

Hinweise zur CD

Die CD stets in der Hülle aufbewahren und nur an den Kanten anfassen. Die in Regenbogenfarben schimmernde Oberfläche darf nicht berührt werden und sollte stets sauber sein. Kein Papier oder Klebeband auf die Etikettenseite der Disk kleben. Die CD sollte von praller Sonneneinstrahlung und Wärmequellen wie Heizungen ferngehalten werden.

Ebenfalls darf eine CD nicht in einem direkt in der Sonne geparkten Wagen liegen, da die Innentemperatur im

Wagen extrem hoch ansteigen kann. Fingerabdrücke und Staub auf der bespielten Seite mit einem sauberen, trockenen Reinigungstuch reinigen.

Es dürfen zum Reinigen von CDs keine Plattenpflegemittel wie Plattenspray, Reinigungsflüssigkeiten, Antistatikspray oder Lösungsmittel wie Benzin, Verdünnung oder sonstige im Handel erhältliche Chemikalien verwendet werden. Hartnäckige Flecken können eventuell mit einem feuchten Fensterleder beseitigt werden.

- ➔ Wischen Sie vom Mittelpunkt zum Rand der Disc.

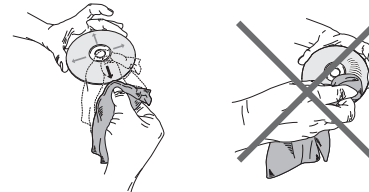

Kreisende Bewegungen beim Reinigen verursachen Kratzer. Diese können zu Fehlern bei der Wiedergabe führen.

Hinweise zu Kassetten

Spulen Sie die Kassette vor der Aufbewahrung zum Bandanfang zurück. Die Kassetten stets in der Hülle aufbewahren. Am Besten bewahren Sie Kassetten stehend auf, wobei die volle Spule unten liegen sollte.

Die Kassette darf nicht zu hohen Temperaturen (Sonnenlicht, Heizungen usw.) oder Feuchtigkeit ausgesetzt werden. Ebenfalls darf die Kassette keinem Magnetfeld (Lautsprecher, Computer-Monitore usw.) ausgesetzt werden.

Wie Sie den Kassettenrekorder reinigen

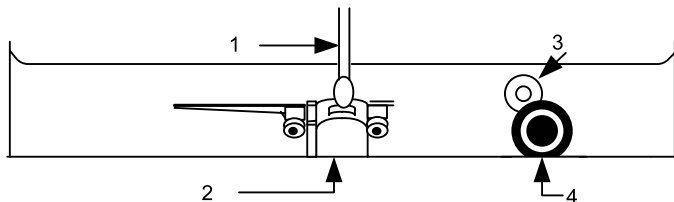

Bei längerem Betrieb bildet der vom Tonband abfallende magnetische Staub eine Schicht auf dem Aufnahme-/Wiedergabekopf 2, dem Löschkopf, der Tonwelle 3 und der Bandandruckrolle 4. Bei Nachlassen der Aufnahme-

oder Wiedergabequalität müssen diese Teile mit Alkohol oder Tonkopfreiniger gesäubert werden.

Zum Reinigen öffnen Sie das Kassettenfach.

Benutzen Sie zum Reinigen ein Tuch oder ein Wattestäbchen 1.

Wegen der schlechten Zugänglichkeit dieser Teile ist die Verwendung einer Reinigungskassette zu empfehlen.

Weitergehende Eingriffe, z.B. Ölen, Fetten, Änderungen von Einstellungen usw., dürfen nicht vorgenommen werden.

C 120-Kassetten sind nicht empfehlenswert. Bei ungleichmäßigem Lauf von Kassetten liegt die Ursache im Allgemeinen an der Kassette.

Schlagen Sie diese vor dem Einsetzen flach von beiden Seiten sanft auf eine Tischplatte o. Ä., damit vorstehende Bandwindungen zurechtgeschoben werden.

Wie Sie Fehler beseitigen

Wenn das Gerät nicht wie vorgesehen funktioniert, überprüfen Sie es anhand der folgenden Tabellen.

Wenn Sie die Störung auch nach den beschriebenen Überprüfungen nicht beheben können, nehmen Sie bitte Kontakt mit dem Hersteller auf.

Probleme mit dem Gerät

Symptom	Mögliche Ursache/Abhilfe
Gerät lässt sich nicht einschalten.	Das Gerät wird nicht mit Strom versorgt. Schließen Sie das Netzkabel richtig an die Netzsteckdose an.
Es ist kein Ton zu hören.	Erhöhen Sie die Lautstärke. Ziehen Sie den Kopfhörer-Stecker aus dem Gerät, wenn Sie über Lautsprecher hören möchten. Ggf. ist die falsche Quelle gewählt worden.

Symptom	Mögliche Ursache/Abhilfe
Es ist ein Störrauschen zu hören.	In der Nähe des Geräts sendet ein Mobiltelefon oder ein anderes Gerät störende Radiowellen aus. Entfernen Sie das Mobiltelefon oder das Gerät aus der Umgebung des Geräts.
Es treten andere Bedienungsstörungen, laute Geräusche oder eine gestörte Display-Anzeige auf.	Elektronische Bauteile des Geräts sind gestört. Ziehen Sie den Netzstecker. Lassen Sie das Gerät ca. 10 Sekunden von der Stromquelle getrennt. Schließen Sie das Gerät erneut an oder setzen Sie die Batterien ein.
Das Display schaltet sich nicht ein.	Gerät in STANDBY. Gerät einschalten. Netzstecker ziehen, wieder einstecken, Gerät einschalten.

Probleme mit dem CD-Player

Symptom	Mögliche Ursache/Abhilfe
Die CD wird nicht wiedergegeben oder springt bei der Wiedergabe weiter.	Das Gerät befindet sich nicht im CD-Modus. Falsche CD eingelegt.
	Das CD-Fach ist nicht geschlossen. Schließen Sie das CD-Fach.
	Die CD ist falsch eingelegt. Legen Sie die CD mit der beschrifteten Seite nach oben ein. Die CD muss gut zentriert im CD-Fach liegen.
	Die CD ist verschmutzt oder defekt. Reinigen Sie die CD, verwenden Sie eine andere CD.
	Im CD-Fach hat sich Feuchtigkeit niedergeschlagen. Entnehmen Sie die CD und lassen Sie das CD-Fach ca. 1 Stunde zum trocknen offen stehen.
	Die Spielzeit der CD beträgt mehr als 74 Minuten.

Symptom	Mögliche Ursache/Abhilfe
Der Ton setzt aus.	Die Lautstärke ist zu hoch eingestellt. Drehen Sie die Lautstärke herunter.
	Die CD ist beschädigt oder verschmutzt. Reinigen Sie die CD oder ersetzen Sie sie.
	Das Gerät ist Vibrationen ausgesetzt. Stellen Sie das Gerät an einem vibrationsarmen Ort auf.

Probleme mit der Fernbedienung

Symptom	Mögliche Ursache/Abhilfe
Die Fernbedienung funktioniert nicht.	Batterien falsch eingelegt oder schwach. Überprüfen Sie die Polarität, wechseln Sie die Batterien.
	IR-Verbindung unterbrochen. Entfernen Sie Objekte, die sich zwischen Fernbedienung und Gerät befinden. Abstand zu groß. Max. Entfernung zum Gerät: 7 Meter

Probleme mit dem Radio

Symptom	Mögliche Ursache/Abhilfe
Es wird kein Radiosender empfangen.	Das Gerät befindet sich nicht im Radio-Modus. Schieben Sie den Schalter „FUNCTION“ auf RADIO
Der Ton ist schwach oder von schlechter Qualität.	Andere Geräte, z. B. Fernseher stören den Empfang. Stellen Sie den Radio/CD-Player weiter entfernt von diesen Geräten auf.
	Die Batterien sind erschöpft. Ersetzen Sie die Batterien durch frische.
	Die Antenne ist nicht ausgezogen oder ausgerichtet. Ziehen Sie die Antenne aus. Drehen Sie die Antenne oder das Gerät, um den Empfang zu verbessern.



Probleme mit dem Kassettenrekorder

Symptom	Mögliche Ursache/Abhilfe
Die Wiedergabe ist unregelmäßig.	Der Tonkopf ist verschmutzt. Reinigen Sie den Tonkopf.
	Die Kassette ist defekt. Wechseln Sie die Musikkassette.
Es ist keine Aufnahme möglich.	Der Aufnahmeschutz der Kassette ist entfernt worden. Wechseln Sie die Kassette oder decken Sie den Aufnahmeschutz mit Klebeband ab.
	Falsche Quelle CD, TUNER, AUX gewählt. Quelle mit FUNCTION wählen.
	Die Aufnahme ist verzerrt.
Die Aufnahme ist verzerrt.	Der Aufnahmekopf ist verschmutzt. Reinigen Sie den Aufnahmekopf.
	Die Kassette ist defekt oder falsch. Wechseln Sie die Kassette, verwenden Sie keine METAL oder CHROM-Kassetten.
Höhere Frequenzen sind zu schwach.	Der Aufnahmekopf ist verschmutzt. Reinigen Sie den Aufnahmekopf.

Probleme mit dem USB-Anschluss

Symptom	Mögliche Ursache/Abhilfe
Keine USB-Wiedergabe möglich.	Das Gerät befindet sich nicht im USB-Modus. FUNCTION drücken, bis CD-Modus aktiv, dann CD/USB/SD-Taste drücken, um USB-Modus einzuschalten.
	USB-Medium nicht eingesetzt oder leer. USB-Medium korrekt einsetzen bzw. mit Musikdaten bespielen.

Probleme mit dem SD-Anschluss

Symptom	Mögliche Ursache/Abhilfe
Keine SD-Wiedergabe möglich.	Das Gerät befindet sich nicht im SD-Modus. FUNCTION drücken, bis CD-Modus aktiv, dann CD/USB/SD-Taste drücken, um SD-Modus einzuschalten.
	Speicherkarte nicht eingesetzt oder leer. Speicherkarte korrekt einsetzen bzw. mit Musikdaten bespielen.

Technische Daten

Abmessungen Gerät (Breite x Höhe x Tiefe): Lautsprecher:	168 mm x 220 mm x 208 mm 140 mm x 220 mm x 194 mm
Gewicht:	4,2 kg
Spannung:	230 V Wechselstrom, 50 Hz
Ausgangsleistung:	2 x 5 W Sinus 10% THD, 3,2 Ohm
Umgebungsbedingungen:	+5 °C bis +35 °C 5 % bis 90 % relative Luftfeuchte (nicht kondensierend)
Radio: Empfangsfrequenzen: Antenne:	UKW 87,5–108 MHz MW 522–1620 kHz UKW-Wurfantenne MW-Antenne eingebaut
CD Laser: Wandler: Frequenzbereich:	655 nm Wellenlänge, Klasse1 1 bit D/A, 8fach-Oversampling 100 Hz bis 20 kHz
LINE IN Anschlussbuchse:	3,5 mm
Leistungsaufnahme:	25 W, STANDBY < 8 Watt

Kassettenrekorder	Stereo-Aufnahmesystem
Frequenzbereich:	125 Hz bis 6,3 kHz
Bandgeschwindigkeit:	4,9 cm/sek.
Gleichlaufabweichungen:	< als 0,4%, Mittelwert 0,25%
Kassettenformat:	Kompakt-Kassetten C 30 - C 90, Normal Typ I Ferro/Superferro (Fe ₂ O ₃)

Technische Änderungen und Irrtümer vorbehalten.

Die Abmessungen sind ungefähre Werte.

Richtlinien und Normen

Dieses Produkt entspricht
der Niederspannungsrichtlinie (73/23/EEC),
der EMV-Richtlinie (89/336/EEC) und der
CE-Kennzeichenrichtlinie (93/68/EEC).

Wie Sie den Hersteller erreichen

DGC GmbH
Spöttingerstraße 2b
D-86899 Landsberg

Entsorgungshinweise

Entsorgung der Verpackung

Ihr neues Gerät wurde auf dem Weg zu Ihnen durch die Verpackung geschützt. Alle eingesetzten Materialien sind umweltverträglich und wieder verwertbar. Bitte helfen Sie mit und entsorgen Sie die Verpackung umweltgerecht. Über aktuelle Entsorgungswege informieren Sie sich bei Ihrem Händler oder über Ihre kommunale Entsorgungseinrichtung. Vor der Entsorgung des Gerätes sollten die Batterien entfernt werden.



Erstickungsgefahr!

Verpackung und deren Teile nicht Kindern überlassen.

Erstickungsgefahr durch Folien und anderen Verpackungsmaterialien.

Wie Sie das Gerät entsorgen

Altgeräte sind kein wertloser Abfall. Durch umweltgerechte Entsorgung können wertvolle Rohstoffe wieder gewonnen werden. Erkundigen Sie sich in Ihrer Stadt- oder Gemeindeverwaltung nach Möglichkeiten einer umwelt- und sachgerechten Entsorgung des Gerätes.



Dieses Gerät ist entsprechend der Richtlinie 2002/96/EG über Elektro- und Elektronik-Altgeräte (WEEE) gekennzeichnet.

Dieses Produkt darf am Ende seiner Lebensdauer nicht über den normalen Haushaltsabfall entsorgt werden, sondern muss an einem Sammelpunkt für das Recycling von elektrischen und elektronischen Geräten abgegeben werden. Das Symbol auf dem Produkt, der Gebrauchsanleitung oder der Verpackung weist darauf hin. Die Werkstoffe sind gemäß ihrer Kennzeichnung wiederverwertbar. Mit der Wiederverwendung, der stofflichen Verwertung oder anderen Formen der Verwertung von Altgeräten leisten Sie einen wichtigen Beitrag zum Schutze unserer Umwelt.



Lebensgefahr!

Bei ausgedienten Geräten Netzstecker ziehen. Netzkabel durchtrennen und mit dem Stecker entfernen.