

NR 5 DAB V1_06-13

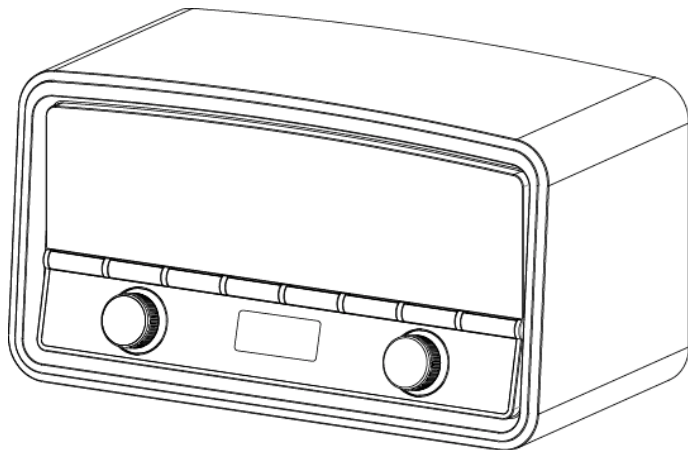

DAB+



**Stereo
Radio DAB+/FM
NR 5 DAB**

Istruzioni d'uso

Premessa

Questo manuale aiuta a usare

- in modo sicuro e conforme
- a quanto prescritto

la radio, qui di seguito chiamata impianto o apparecchio.

Destinatari di queste istruzioni d'uso

Le istruzioni d'uso sono rivolte a coloro che

- installano,
- utilizzano,
- puliscono
- o smaltiscono l'apparecchio.

I nomi delle aziende, delle istituzioni o delle marche menzionate sono marchi di fabbrica o marchi registrati del relativo proprietario.

Bluetooth è un marchio registrato della
Bluetooth SIG, Inc.

Caratteristiche grafiche di queste istruzioni d'uso

Diversi elementi del manuale sono contrassegnati con simboli particolari. In

questo modo risulta semplice capire se si tratta di

testo normale,

- elenchi o
- ➔ istruzioni operative.

Indice

Sicurezza e installazione dell'apparecchio	5
Sicurezza	5
Uso delle batterie	8
Descrizione dell'apparecchio	10
Contenuto della confezione.....	10
Le particolari caratteristiche dell'apparecchio	10
Comandi	11
Telecomando	13
Predisposizione dell'apparecchio per il funzionamento	14
Miglioramento della ricezione dell'antenna	14
Come collegare l'alimentatore.....	14
Come collegare una fonte audio esterna	15
Uso delle cuffie.....	15
Come inserire le batterie	16
Che cos'è il Bluetooth.....	17
Funzioni generali dell'apparecchio	18
Accensione dell'apparecchio	18
Impostazione della fonte	18
Regolazione del volume.....	18
Modalità standby eco	19
Funzionamento generale	19
Impostazione della lingua.....	19
Spegnimento dell'apparecchio	19

Modalità Bluetooth	20
Collegamento dell'apparecchio mediante Bluetooth.....	20
Accoppiare un apparecchio:	20
Accoppiare un nuovo apparecchio:	20
Utilizzo in modalità BLUETOOTH.....	20
Chiamata in arrivo negli smartphone	20
La funzione DAB.....	21
Che cos'è il DAB+.....	21
Uso dell'apparecchio in modalità DAB	22
Ricerca con il DAB.....	22
Selezione manuale delle stazioni / Tuning con DAB	23
Memorizzazione delle emittenti DAB	23
Impostazione della compressione dei dati DRC	24
DAB: cancellazione delle stazioni inattive	24
Visualizzazione delle informazioni.....	24
Uso dell'apparecchio in modalità FM	25
Sintonizzazione di una stazione VHF/FM	25
Memorizzazione delle emittenti FM	26
Impostazione di Mono/Stereo	26
Impostazioni del sistema	27
Impostazione dell'illuminazione del display	27
Regolazione dell'equalizer	27
Come trovare la versione software	27
Come richiamare le indicazioni sul display.....	28
Come ripristinare le impostazioni standard.....	28

Impostazione di ora e orario di sveglia	29
Impostazione manuale dell'ora.....	29
Come impostare la sveglia	29
Disattivazione della sveglia dopo l'allarme.....	31
Attivazione/disattivazione della sveglia	31
Come utilizzare la funzione SLEEP.....	31

Come pulire l'apparecchio	32
Eliminazione di anomalie	32
Dati tecnici.....	35
Indicazioni per lo smaltimento	36

Sicurezza e installazione dell'apparecchio

Leggere attentamente le norme di sicurezza e conservarle per eventuali consultazioni successive. Seguire sempre tutte le avvertenze e istruzioni di questo manuale e riportare sul retro dell'apparecchio.



Sicurezza

Cautela nell'uso dell'adattatore di rete!

- L'apparecchio può solo essere collegato a una tensione di rete di 100 - 240 V~, 50/60 Hz. Non cercate mai di far funzionare l'apparecchio con un'altra tensione.
 - Collegare l'apparecchio solo a una presa di rete a terra e installata secondo le disposizioni. La tensione di rete deve essere conforme alle indicazioni presenti sulla targhetta dell'apparecchio.
 - Usare solo l'alimentatore fornito in dotazione.
 - La spina deve essere collegata solo al termine dell'installazione a norma.
 - Qualora l'alimentatore risulti difettoso o l'apparecchio presenti altri danni, esso non deve essere messo in funzione.
 - Quando si estrae l'alimentatore dalla presa, tirare tenendo la spina, non il cavo.
- Per evitare rischi di incendi e il pericolo di scossa elettrica, non esporre l'apparecchio alla pioggia o ad altre fonti di umidità.
 - Non mettere in funzione l'apparecchio nelle vicinanze di vasche da bagno, piscine o dove si formano spruzzi d'acqua.
 - Non mettere mai contenitori con liquidi, es. vasi di fiori, sull'apparecchio. Questi potrebbero rovesciarsi, e il liquido fuoriuscito può provocare danni considerevoli o produrre il rischio di scossa elettrica.
 - Se dovessero penetrare corpi estranei nell'apparecchio, estrarre la spina dalla presa. Far controllare l'apparecchio da personale esperto altamente qualificato prima di rimetterlo in funzione. In caso contrario, c'è il rischio di subire una scossa elettrica.
 - Non aprire il contenitore. In caso contrario, c'è il rischio di subire una scossa elettrica.
 - Non cercare mai di riparare da soli un apparecchio difettoso. Rivolgersi sempre a uno dei nostri centri di assistenza clienti.
 - Non aprite l'apparecchio in nessun caso - è consentito solo a un tecnico esperto.



- Corpi estranei, ad es. aghi, monete, ecc., non devono cadere all'interno dell'apparecchio.

- Non si devono posare fonti di combustione libere, come ad es. candele accese sull'apparecchio.
- Non permettete mai che i bambini utilizzino da soli l'apparecchio.
- Fare eseguire i lavori di manutenzione sempre da personale specializzato qualificato. Altrimenti si mette in pericolo se stessi e gli altri.
- Non toccate le connessioni sul lato posteriore dell'apparecchio con oggetti metallici o con le dita. Si possono verificare cortocircuiti.
- L'apparecchio rimane collegato alla rete elettrica anche se si trova disattivato in standby. Estrarre la spina dell'alimentatore dalla presa se non si usa l'apparecchio per un lungo periodo di tempo. Tirare tenendo soltanto la spina.
- Non ascoltare la musica a volume eccessivo. Può danneggiare l'udito in modo permanente.
- Questo apparecchio non deve essere utilizzato da persone (inclusi bambini) con facoltà fisiche, sensoriali o mentali limitate, o con mancanza di esperienza e/o di conoscenze, a meno che non siano sotto la sorveglianza di una persona responsabile della loro sicurezza, che eventualmente le abbia anche istruite su come far funzionare l'apparecchio.
- I bambini devono essere sorvegliati affinché non giochino con l'apparecchio.
- Non è consentito apportare modifiche all'apparecchio.

- Apparecchi o accessori danneggiati non devono più essere utilizzati.

Installazione dell'apparecchio

- Collocare l'apparecchio su un fondo stabile, sicuro e orizzontale. Provvedere a una buona aerazione.
- Non posare mai l'apparecchio su superfici morbide, come tappeti, coperte o in prossimità di tende e addobbi da parete. Si rischia di interrompere la circolazione d'aria necessaria. Questo potrebbe provocare l'incendio dell'apparecchio.
- L'apparecchio non deve essere coperto da tende, coperte o giornali.
- Non collocare l'apparecchio vicino a fonti di calore come ad esempio i radiatori. Evitare i raggi solari diretti e i luoghi con polvere eccessiva.
- Prestare attenzione al fatto che, in determinate condizioni, i piedini dell'apparecchio possono lasciare impronte colorate su alcune superfici dei mobili. Applicare una protezione tra l'apparecchio e la superficie del mobile di appoggio.
- Il posto ove collocare l'apparecchio non deve essere scelto in ambienti a umidità elevata, ad es. cucine o saune, perché la formazione di acqua di condensa può provocare danni all'apparecchio.
- L'apparecchio è destinato all'uso in ambiente asciutto e con clima mite e non deve essere esposto a gocciolamenti o spruzzi d'acqua.

- Durante l'utilizzo, l'apparecchio deve essere sempre in posizione orizzontale. Non usare all'aperto!
- Tenerlo lontano dagli apparecchi che producono forti campi magnetici.
- Se si usano lampade a risparmio di energia nelle immediate vicinanze, il funzionamento dell'apparecchio può risultare compromesso.
- Non posare oggetti pesanti sull'apparecchio.
- Collocare una base antidrucciolevole sotto i piedini dell'apparecchio per evitare impronte sui mobili.
- Quando si sposta l'apparecchio da un ambiente freddo a uno caldo, è possibile che al suo interno si formi della condensa. In questo caso attendere circa un'ora prima di mettere in funzione l'apparecchio.
- Accertarsi che il cavo di alimentazione o la spina siano sempre facilmente accessibili, in modo da poter staccare rapidamente l'apparecchio dall'alimentazione elettrica! Posare il cavo di alimentazione in modo da evitare che qualcuno si inciampi.
- La presa deve trovarsi il più possibile vicino all'apparecchio.
- Per il collegamento alla rete, inserire completamente la spina nella presa.
- Usare un allacciamento alla rete adatto e facilmente accessibile e non usare prese multiple!
- Non afferrare l'alimentatore o la spina di rete con le mani bagnate: pericolo di scossa elettrica!
- In caso di anomalie o formazione di fumo e odori nell'involucro, staccare subito la spina dalla presa!
- Prima di un temporale staccare la spina di rete dalla presa.
- Se l'apparecchio non viene usato per lungo tempo, ad esempio nel caso di un lungo viaggio, estrarre la spina di rete dalla presa.
- Un volume troppo alto, in particolare se si usano le cuffie, può provocare danni all'udito.

Uso conforme alle disposizioni

Questo apparecchio è destinato esclusivamente all'utilizzo in ambienti chiusi per l'ascolto della radio. Un utilizzo diverso o che va al di là di quanto detto sopra, non è da considerare conforme alla destinazione d'uso.

L'apparecchio è concepito per un utilizzo privato e non è indicato per scopi promozionali.

Uso delle batterie

- Tenere le batterie fuori dalla portata dei bambini che potrebbero metterle in bocca e inghiottirle. Questo può provocare seri danni alla salute. Pertanto conservare batterie e telecomando fuori dalla portata dei bambini. In tal caso consultare subito un medico!
- Le batterie nuove non devono essere caricate, riattivate con altri mezzi, separate l'una dall'altra, riscaldate o gettate nel fuoco (**pericolo di esplosione!**).
- Sostituire a tempo debito le batterie che si stanno esaurendo. Prima di inserirle, pulire i contatti delle batterie e dell'apparecchio.
- Sostituire sempre tutte le batterie insieme; utilizzare sempre batterie dello stesso tipo.
- In caso di batterie inserite scorrettamente sussiste il **rischio di esplosione!**
- Non tentare di ricaricare le batterie, di separarle l'una dall'altra, di riscaldarle ad una temperatura superiore a 100°C o di bruciarle.
- Smaltire immediatamente le batterie esaurite. Sostituirle solo con batterie dello stesso tipo e del giusto codice modello.

Attenzione!

- Non sottoporre le batterie a condizioni estreme. Non metterle su caloriferi e non esporle ai raggi diretti del sole!
- Le batterie danneggiate o da cui sia fuoriuscito del liquido possono provocare ustioni chimiche al contatto con la pelle. In questo caso usare guanti protettivi adeguati. Pulire il vano batterie con un panno asciutto.

Informazioni importanti sullo smaltimento:

Le batterie possono contenere sostanze nocive, che danneggiano la salute e l'ambiente.

- Le batterie sono conformi alla Direttiva europea 2006/66/CE. Esse non devono essere smaltite tra i normali rifiuti domestici.
- Informatevi sulle norme locali relative allo smaltimento separato delle batterie, perché grazie allo smaltimento corretto si evitano possibili conseguenze negative sull'ambiente e sulle persone.

Questi simboli sono presenti sulle batterie contenenti sostanze nocive:



Descrizione dell'apparecchio

Contenuto della confezione

Accertarsi che siano presenti tutti gli accessori di seguito elencati:

- apparecchio radio DAB+,
- telecomando (le batterie sono in dotazione)
- alimentatore,
- il presente manuale d'uso.

Le particolari caratteristiche dell'apparecchio

- La radio digitale mette a disposizione un nuovo formato, che permette di sentire un suono cristallino senza fruscii, né disturbi.
- L'apparecchio dispone di un display LCD con impostazione della luminosità.

- La radio riceve sulle frequenze FM 87,5–108 MHz (analogico) e DAB+ 174–240 MHz (digitale).
- L'apparecchio dispone di oltre 10 posizioni di memoria per le stazioni.
- Se viene rilevata o impostata una stazione, l'ora e la data vengono regolate automaticamente tramite il segnale DAB.
- L'apparecchio dispone di un'indicazione dell'ora e della data, così come di una funzione sveglia.
- L'apparecchio ha una presa per le cuffie e una presa per una fonte esterna.
- Ora, sveglia e stazioni radio salvate vengono memorizzate in caso di mancanza di alimentazione.
- L'apparecchio funge da altoparlante per gli apparecchi Bluetooth. In questo modo è possibile ampliare il proprio smartphone o tablet PC con un sound system senza cavi. Per la riproduzione è necessario, ad es. uno smartphone con modalità Bluetooth.

Comandi

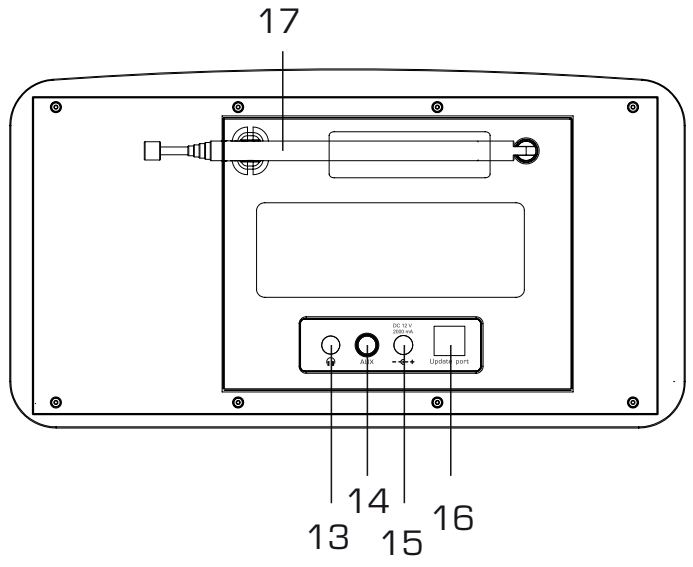
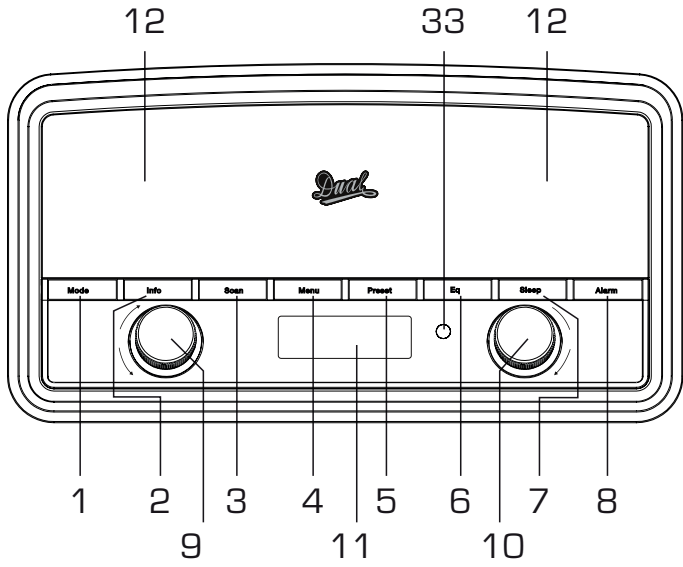

1	MODE	Selettore radio digitale DAB, FM, Bluetooth, AUX
2	INFO	Visualizzazione informazioni
3	Scan	DAB, FM: ricerca automatica delle emittenti
4	MENU	Aprire, chiudere il menu; indietro nel menu
5	PRESET	Stazioni programmate, richiamo (premere il tasto) e memorizzazione di PRESET (premere e tenere premuto il tasto)
6	Eq	Regolazione del suono dell'equalizer
7	Sleep	Funzione SLEEP
8	Alarm	Regolazione della funzione di sveglia
9	On/Stdby VOLUME	Ruotare: Regolazione del volume Premere: Accensione, spegnimento dell'apparecchio (Standby) Spegnimento della sveglia

10	Select Scroll	Ruotare: - DAB: selezione di stazioni - FM: impostazione della frequenza - navigazione nei menu Premere: - conferma dell'opzione nel menu - attivazione della selezione - funzione Snooze per la sveglia
11	Schermo	Display LCD
12		Altoparlante
33		Ricevitore del telecomando
Lato posteriore		
13		Presa per cuffie spinotto da 3,5 mm
14	AUX	Presa per fonte esterna spinotto da 3,5 mm
15	DC 12V 	Presa per alimentatore, 12V, 2000 mA
16	UPDATE PORT	Collegamento di servizio (solo per tecnici)
17		Antenna telescopica DAB/FM
-		Targhetta identificativa (lato posteriore)

Telecomando

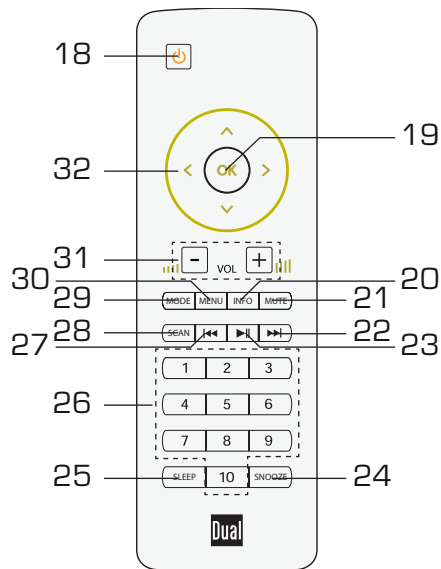

18		Accensione, spegnimento dell'apparecchio (Standby)
19	OK	Conferma dell'opzione nel menu, attivazione della selezione
20	INFO	Visualizzazione informazioni

21	MUTE	Circuito di muting
22		Selezione del brano, ricerca automatica Bluetooth
23		PLAY/PAUSE Bluetooth
24	SNOOZE	Funzione SNOOZE
25	Sleep	Funzione SLEEP
26	1 ... 10	Stazioni programmate, richiamo (premere il tasto) e memorizzazione di PRESET (premere e tenere premuto il tasto)
27		Selezione del brano, ricerca automatica Bluetooth
28	SCAN	DAB, FM: ricerca automatica delle emittenti
29	MODE	Selettore radio digitale DAB, radio analogica FM, AUX
30	MENU	Aprire, chiudere il menu; indietro nel menu
31	-VOL+	Regolazione del volume
32		Tasti freccia: navigazione nei menu

Predisposizione dell'apparecchio per il funzionamento

Miglioramento della ricezione dell'antenna

Il numero e la qualità delle emittenti che si ricevono dipende dalle condizioni di ricezione del luogo in cui si trova l'apparecchio. Con l'antenna telescopica DAB/FM 17 è possibile ottenere una ricezione eccellente. L'antenna deve essere estratta completamente e orientata al meglio.

Nota:

Per ricevere le stazioni digitali (modalità DAB) è necessario estrarre completamente l'antenna telescopica 17.

Nel caso di problemi:

- ➔ All'occorrenza controllare la potenza del segnale, vedere pag. 24.
- ➔ Spostare l'apparecchio ed eseguire una ricerca, vedere pag. 22

L'indicazione della potenza del segnale aiuta a orientare correttamente l'antenna o a trovare l'ubicazione ottimale per la radio DAB.

Le linee mostrano le potenza attuale del segnale.

- ➔ In caso di ricezione non sufficiente, modificare la direzione dell'antenna oppure la collocazione della radio. Le linee dovrebbero aumentare.

Come collegare l'alimentatore

Collegare l'apparecchio alla rete elettrica (100-240 V~, 50/60 Hz).

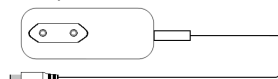

- ➔ Per alimentare l'apparecchio con corrente elettrica, inserire il cavo dell'alimentatore nell'attacco 15 (DC 12V) dell'apparecchio e successivamente inserire la spina nella presa.

Nota:

Usare solo l'alimentatore fornito in dotazione!

- ➔ Prima di collegare il cavo alla presa, assicurarsi che la tensione d'esercizio della spina di alimentazione sia confacente alla tensione di rete locale.

Nota:

- ➔ In caso di non utilizzo staccare la spina dalla presa. Tirare tenendo la spina di rete e non il cavo. Prima di un temporale staccare la spina di rete dalla presa. Se l'apparecchio non viene usato per lungo tempo,

ad esempio nel caso di un lungo viaggio, estrarre la spina.

- Per eliminare il calore che si sviluppa durante il funzionamento deve essere garantita una sufficiente aerazione. Pertanto, non coprire l'apparecchio e non collocarlo in un armadio chiuso. Lasciare uno spazio libero di almeno 10 cm intorno all'apparecchio.

Nota:

- È possibile che dopo un blackout elettrico il display **non** visualizzi l'ora corretta.

Attenzione!

- Eseguire il collegamento alla rete solo dopo aver completato tutti gli altri collegamenti! Osservare le indicazioni riportate sulla targhetta.
- Quando l'apparecchio è collegato alla tensione di rete, alcune parti rimangono comunque in esercizio tramite la funzione standby.
- Per spegnere completamente l'apparecchio si deve estrarre la spina.

Come collegare una fonte audio esterna

È possibile riprodurre il suono di apparecchi esterni (per es. lettore MP3 ecc.) tramite l' altoparlante dell'apparecchio.

- Collegare un cavo audio (spinotto 3,5 mm) dell'uscita audio del dispositivo esterno all'attacco AUX 14.
- Utilizzare MODE 1, 29 per scegliere il modo operativo AUX MODUS.
- Regolare il volume sia sull'apparecchio che sull'apparecchio esterno collegato.

Uso delle cuffie



Danni all'udito!

Non ascoltare la radio a volume troppo elevato con le cuffie. Può danneggiare l'udito in modo permanente. Prima di usare le cuffie, regolare il volume dell'apparecchio al livello minimo.

Quando si collegano le cuffie (non in dotazione), il volume degli altoparlanti è azzerato.

- ➔ Utilizzare solo cuffie con uno spinotto da 3,5 mm.
- ➔ Inserire la spina delle cuffie nella presa per cuffie 13 dell'apparecchio.

La riproduzione del suono avviene ora esclusivamente attraverso la cuffia nello stereo.

- ➔ Se si desidera di nuovo sentire il suono attraverso gli altoparlanti, estrarre lo spinotto della cuffia dalla relativa presa presente sull'apparecchio.

Come inserire le batterie

- ➔ Per utilizzare il telecomando sono necessarie due batterie alcaline del tipo MICRO, 1,5 V, LR3/AAA (in dotazione). Prestare attenzione alla corretta polarità al momento dell'inserimento.
- ➔ Richiudere il coperchio del vano batterie con cura in modo che le linguette di arresto del coperchio scattino in posizione nell'alloggiamento.

Nota:

- Se il telecomando non viene utilizzato per diverso tempo, rimuovere le batterie. In caso contrario il telecomando può essere danneggiato dalla fuoriuscita delle batterie.
- Se diminuisce il raggio d'azione del telecomando, sostituire le batterie con quelle nuove.
- Utilizzare esclusivamente batterie o accumulatori dello stesso tipo. Non utilizzare mai batterie vecchie e nuove insieme.
- Utilizzare batterie sigillate contro la perdita di liquido.
- Non lasciare il telecomando in luoghi soggetti a temperature estreme o particolarmente umidi.

Per l'azionamento dell'apparecchio con il telecomando attenersi alla seguente procedura:

- ➔ Rivolgere il telecomando (stazione) al ricevitore 33 sull'apparecchio.
- ➔ Garantire un collegamento tra stazione e ricevitore senza impedimenti.
- ➔ Se diminuisce il raggio d'azione del telecomando, sostituire le batterie con quelle nuove.

Informazioni importanti sullo smaltimento:

Le batterie possono contenere sostanze tossiche, che danneggiano l'ambiente.

→ Perciò è tassativo smaltire le batterie come prescritto dalle norme di legge vigenti. Non gettare mai le batterie nei normali rifiuti domestici.

Nota:

Se il telecomando non viene utilizzato per diverso tempo, rimuovere le batterie. In caso contrario il telecomando può essere danneggiato dalla fuoriuscita della batteria.

Se diminuisce il raggio d'azione del telecomando, sostituire le batterie con quelle nuove.

Che cos'è il Bluetooth

Il Bluetooth è un collegamento radio che funziona sulle brevi distanze. Un apparecchio Bluetooth può generare disturbi o funzionare in modo errato se:

- il sistema di ricezione/trasmissione di un apparecchio Bluetooth o dell'unità principale entra in contatto con una parte del corpo,
- la trasmissione radio viene ostacolata da pareti, angoli o pareti divisorie,
- si verificano interferenze con apparecchi che utilizzano la stessa gamma di frequenza, quali apparecchi medici, forni a microonde o reti radiofoniche.

Funzioni generali dell'apparecchio

Accensione dell'apparecchio

- ➔ Prima di usare l'apparecchio, estrarre **completamente** l'antenna telescopica 17.
- ➔ Premere On/Stdby 9 o il tasto  18, l'apparecchio si accende.
- ➔ In modalità STANDBY l'apparecchio è spento, ma utilizzando l'alimentatore è collegato alla rete elettrica.

Nota:

Dopo la prima accensione, l'apparecchio è nella modalità Radio DAB. L'apparecchio esegue automaticamente una ricerca delle emittenti radio. Durante la ricerca il display visualizza il progredire della ricerca e il numero delle stazioni digitali trovate.

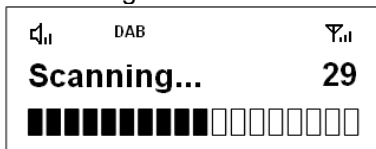

Al termine della ricerca delle emittenti, viene riprodotta la prima stazione in ordine alfabetico.

Nota:

Se non viene rilevata alcuna emittente, potrebbe non esserci alcuna emittente.

- ➔ Spostare l'apparecchio ed eseguire una nuova ricerca delle stazioni emittenti.
- ➔ Verificare la potenza del segnale, vedere pag. 24.

Impostazione della fonte

- ➔ Premere ripetutamente il tasto MODE 1, 29 per passare alla fonte desiderata:
 - modalità DAB: Digitalradio
 - modalità FM: radio FM
 - ingresso AUX: fonte esterna
 - modalità Bluetooth: riproduzione di una sorgente BT tramite altoparlante

Regolazione del volume

- ➔ Ruotare VOLUME 9, per regolare il volume desiderato.
 - Rotazione in senso orario – volume più alto,
 - rotazione in senso antiorario – volume più basso.
- ➔ Premere –VOL+ 31.

Modalità standby eco

Dopo un certo lasso di tempo senza alcuna riproduzione o segnale, l'apparecchio passa automaticamente in standby.

- ➔ Premere il tasto  18 per riaccendere l'apparecchio. Oppure On/Stdby 9.

Funzionamento generale

Le impostazioni possono essere effettuate sia con i tasti presenti sull'apparecchio sia utilizzando il telecomando. Una scritta identica sul telecomando e sull'apparecchio significano funzioni identiche. La descrizione del funzionamento avviene **in teoria** in base ai tasti del telecomando.

Nota:

Una particolarità è data dal regolatore **Select Scroll** 10 presente sull'apparecchio.

- Ruotandolo è possibile navigare nel menu o selezionare impostazioni o stazioni per poi confermarle, accettarle e attivarle premendo il regolatore.
- Con il telecomando: navigare con **< > ▲ ▼** 32 e accettare l'impostazione con OK 19.

Impostazione della lingua

Sull'apparecchio:

- ➔ Premere il tasto MENU 4 e ruotando Select Scroll 10 selezionare **< Lingua >**. Confermare ogni volta premendo Select Scroll 10.
- ➔ Selezionare la lingua ruotando Select Scroll 10 e confermare premendo Select Scroll 10.



Sul telecomando:

- ➔ Premere il tasto MENU 30 e selezionare con i tasti freccia 32 **< Lingua >**. Confermare con OK 19.
- ➔ Selezionare la lingua con i tasti freccia 32 e confermare con OK 19.



Spegnimento dell'apparecchio

- ➔ Per commutare la radio in standby, premere il tasto  18. Oppure On/Stdby 9.
- In questa posizione l'apparecchio è spento, ma utilizzando l'alimentatore è collegato alla rete elettrica. Sul display viene visualizzata l'ora.
- Per scollegare l'apparecchio dalla rete elettrica, rimuovere l'alimentatore.

Collegamento dell'apparecchio mediante Bluetooth

- ➔ Premere ripetutamente il tasto MODE 29 per passare alla modalità Bluetooth. Sul display lampeggia un simbolo  e .
- ➔ L'apparecchio si trova in modalità Pairing. Ciò significa che l'apparecchio attende un Pairing con un nuovo apparecchio Bluetooth o inizia il collegamento con un apparecchio Bluetooth noto e già accoppiato.
- ➔ Se l'apparecchio Bluetooth da collegare è stato già accoppiato una volta con il DAB NR 5 nello smartphone, avviare solo la modalità Bluetooth. Si avvia il collegamento.

Accoppiare un apparecchio:

- ➔ Impostare il proprio apparecchio Bluetooth nella modalità Pairing. Accendere l'apparecchio in modalità Bluetooth. Sul display lampeggia un simbolo  e .
- ➔ L'apparecchio Bluetooth cerca NR 5 DAB, selezionare **NR 5 DAB**.
- ➔ Confermare event. la richiesta (codice "0 0 0 0"). Viene creato il collegamento Bluetooth. Sul display compare la scritta "Collegare apparecchio".

Nota:

Il raggio d'azione è di circa 10 metri. Se l'apparecchio Bluetooth si trova al di fuori del raggio d'azione, il collegamento viene interrotto. La riproduzione si arresta.

Accoppiare un nuovo apparecchio:

Per prima cosa staccare l'apparecchio attivo, collegato.

- ➔ Premere il tasto MENU 30. Compare la scritta "Staccare il collegamento". Confermare premendo OK 19.
- ➔ Effettuare l'operazione di Pairing come descritto.

Qualsiasi nuovo apparecchio, accoppiato in più, sovrascrive l'ultimo inserimento. Anche Reset rimuove tutte le informazioni di collegamento.

Utilizzo in modalità BLUETOOTH

- ➔ Con ►II 23 si interrompe o si continua la riproduzione.
- ➔ Con I◀◀ ▶▶I 27, 22 si imposta il brano, premere per poco tempo.

Chiamata in arrivo negli smartphone

- ➔ La riproduzione della musica passa su Mute e si sente la chiamata. La riproduzione della musica dipende dall'apparecchio mobile utilizzato.

La funzione DAB

Che cos'è il DAB+

DAB è un nuovo formato digitale che permette di avere un suono limpido e senza fruscii.

Diversamente dalle tradizionali emittenti analogiche, con il DAB molte emittenti trasmettono sulla stessa frequenza. Ciò viene detto ensemble o multiplexer. Un ensemble è costituito dalla stazione radio e da numerosi componenti service o dati, che vengono trasmessi individualmente dalle stazioni. Per informazioni consultare www.digitalradio.de o www.digitalradio.ch.

Compressione dei dati

La radio digitale sfrutta le caratteristiche del sistema uditivo umano. L'orecchio umano non percepisce suoni al di sotto di una certa soglia di volume. I dati che si trovano al di sotto di questa soglia, detta "udibilità della soglia al silenzio", possono quindi essere filtrati. Ciò è possibile perché in un flusso di dati digitale di ogni unità di informazioni è memorizzato anche il suo volume, relativo ad altre unità. In un segnale audio, inoltre, i dati con un volume inferiore a un determinato limite vengono coperti da quelli con volume maggiore. Tutte le informazioni audio in un brano di musica che cadono sotto la cosiddetta soglia di mascheramento uditivo, possono essere filtrate dal segnale da trasmettere. Ciò porta a una riduzione del flusso di dati da trasmettere senza che l'ascoltatore possa percepire una differenza di

suono (HE AAC v2 - procedimento di codifica aggiuntivo per DAB+).

Audiostream

Gli audiostream della radio digitale sono flussi di dati costanti, che contengono frame MPEG 1 Audio Layer 2 con cui rappresentano le informazioni acustiche. Ciò permette di trasmettere i programmi radiofonici tradizionali e di ascoltarli. La radio digitale offre non solo un'eccellente qualità del suono, ma anche informazioni supplementari. Esse possono riferirsi al programma in corso (DLS ad es. titolo, interprete) oppure essere indipendenti (ad es. notiziari, meteo, traffico, consigli).

Ricezione radio DAB

Service, selezione e ricerca

L'apparecchio inizia automaticamente la ricerca delle emittenti non appena viene acceso. Se non si dovesse ricevere alcuna emittente, sul display viene visualizzato il messaggio "Not available". Ciò significa che non c'è ricezione oppure che la ricezione è molto debole. In questo caso occorre modificare la posizione dell'apparecchio.

Uso dell'apparecchio in modalità DAB

Ricerca con il DAB

La ricerca automatica “Ricerca completa” esegue una scansione di tutti i canali DAB e trova quindi tutte le stazioni che trasmettono nell'area di ricezione.

- Per la ricezione delle stazioni radio digitali (funzionamento DAB) estrarre completamente l'antenna 17 e posizionarla in verticale.
- Premere il tasto SCAN 28. < **Ricerca completa** > compare brevemente, poi sul display compare “Ricerca” con le linee.

In alternativa:

- Premere il tasto MENU 30. Il menu si apre.
- Selezionare con i tasti freccia 32 < **Ricerca completa** >.
- Confermare con OK 19.
- La ricerca inizia, sul display viene visualizzata la barra di avanzamento.

- A conclusione della ricerca delle stazioni viene visualizzato il numero delle stazioni radio trovate e viene riprodotta la prima stazione nella serie alfanumerica.

Nota:

Se non viene premuto alcun tasto, dopo 10 secondi la radio ritorna automaticamente all'emittente precedente.

- Se non è stata trovata alcuna stazione, verificare l'antenna telescopica, estrarla e allungarla completamente.
- Eventualmente cambiare il luogo in cui si trova l'apparecchio.
- Verificare se nelle vicinanze vengono trasmesse stazioni radio digitali.

Selezione di stazioni

- Ruotare Select Scroll 10 e confermare sempre premendo Select Scroll 10.

In alternativa:

- Premere quindi i tasti freccia 32.
- Per selezionare un'emittente, premere OK 19.

Selezione manuale delle stazioni / Tuning con DAB

- Premere il tasto MENU 30. Selezionare con i tasti freccia 32 < **Impostazione manuale** >.
- Confermare premendo OK 19.
- La selezione manuale dell'emittente è attiva.
- Premere i tasti freccia 32 per passare attraverso le etichette 5A fino a 13 F e le loro frequenze.
- Se si trova un ensemble su uno dei canali DAB, sul display compare il nome.
- Premere il tasto OK 19 per riprodurre la prima stazione dell'ensemble.

L'indicazione della potenza del segnale, vedi pag. 24, aiuta a orientare correttamente l'antenna o a trovare l'ubicazione ottimale per la radio DAB.

Memorizzazione delle emittenti DAB

La memoria programmi può memorizzare fino a 10 stazioni nell'area DAB.

Nota:

Le stazioni memorizzate permangono anche in caso di assenza di corrente.

- Impostare l'emittente desiderata.
- Premere e tenere premuto uno dei tasti di PRESET 1 ... 10 del telecomando.

In alternativa:

- Premere il tasto PRESET 5 in modo prolungato. Compare "**Memor. preselez.**".
- Ruotando Select Scroll 10 selezionare il posto di memoria 1 – 10.
- Confermare con Select Scroll 10.

Selezione delle stazioni programmate

- Premere il tasto PRESET 5, sul display compare "**Visual. preselez.**".
- Ruotando Select Scroll 10, selezionare il posto di memoria 1 – 10.
- Confermare premendo Select Scroll 10.
- In alternativa: premere il tasto PRESET 1 ... 10.

Se non è stata memorizzata alcuna emittente nella posizione di programma selezionata compare "**(Vuoto)**".

Cancellazione di un'emittente memorizzata

- Memorizzare la nuova stazione con il rispettivo tasto di PRESET o la posizione di programma.

Impostazione della compressione dei dati DRC

Il grado di compressione compensa le oscillazioni dinamiche e quindi le variazioni di volume in arrivo.

- ➔ Premere il tasto MENU 30 e selezionare con i tasti freccia 32 < **DRC** >.
- ➔ Confermare premendo OK 19.

Selezionare il tasso di compressione con i tasti freccia 32:

- DRC alto – compressione elevata
 - DRC basso – compressione bassa
 - DRC disattivato – compressione disattivata.
- ➔ Confermare premendo OK 19.

DAB: cancellazione delle stazioni inattive

È possibile eliminare le stazioni radio che non trasmettono più.

- ➔ Premere il tasto MENU 30 e selezionare con i tasti freccia 32 < **Stazioni inattive** >.
- ➔ Confermare premendo OK 19.
- ➔ Selezionare con i tasti freccia 32 > **Si** e confermare premendo OK 19.

Visualizzazione delle informazioni

- ➔ Premendo ripetutamente il tasto INFO 20 è possibile scorrere tra diverse informazioni, come ad es. tipo di programma, nome del multiplex, frequenza, tasso di errore del segnale, velocità bit dei dati, formato del programma, data DLS, tempo, interprete. Vedere pag. 28.

Potenza del segnale:

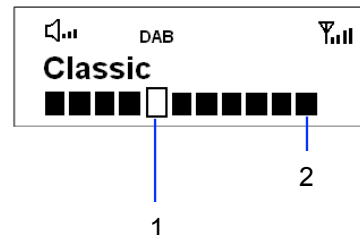

- La marcatura 1 mostra il livello necessario.
- La regolazione 2 mostra la potenza del segnale.
- Le stazioni, la cui potenza di segnale si trova al di sotto del livello richiesto, non inviano un segnale sufficiente.

Dynamic Label Plus

Se supportato dal provider, il servizio Dynamic Label Plus consente, ad esempio, di consultare in qualunque momento il nome della trasmissione o il brano e gli interpreti.

Uso dell'apparecchio in modalità FM

Sintonizzazione di una stazione VHF/FM

- ➔ Per passare a FM, premere ripetutamente MODE 29 finché sul display non compare Modalità FM .

Successivamente compare la frequenza e "Testo Radio" quando si riceve una stazione.

Nel caso in cui si riceva un segnale RDS, viene visualizzato il nome della stazione e gli eventuali messaggi di testo della radio. Alla ricezione di un segnale RDS si regola automaticamente l'ora.

Nota:

Alla prima accensione, la frequenza è impostata su 87,5 MHz.

Se la stazione è stata già impostata o memorizzata, la radio trasmetterà la stazione impostata per ultima.

Nota:

- ➔ Dopo aver impostato FM orientare l'antenna 17 per migliorare la ricezione.



Selezione manuale della stazione emittente

- ➔ Ruotare Select Scroll 10 in modalità FM per impostare la stazione desiderata. Il display mostra frequenza in passi di 0,05 MHz.
- ➔ Con il telecomando: premere i tasti ▲ ▼ 32.

Selezione automatica delle stazioni

- ➔ Premere il tasto SCAN 28, per avviare la ricerca automatica delle stazioni. Sul display la frequenza delle stazioni scorre verso l'alto.

Quando viene trovata una stazione FM con un segnale sufficientemente potente, la ricerca si arresta e inizia la riproduzione dei programmi della stazione.

Nota:

Per sintonizzare stazioni più deboli si consiglia di utilizzare la selezione manuale delle stazioni.

È possibile impostare nel menu > **Impostaz. di ricerca** se la ricerca automatica delle stazioni deve cercare solo stazioni con buona ricezione (**Solo stazioni con buona ricezione**) o tutte le stazioni (**Tutte le stazioni**).

Memorizzazione delle emittenti FM

La memoria programmi può memorizzare fino a 10 stazioni nella banda FM.

Nota:

Le stazioni memorizzate permangono anche in caso di assenza di corrente.

- ➔ Impostare l'emittente desiderata.
- ➔ Premere il tasto PRESET 5 in modo prolungato. Compare "**Memor. preselez.**".
- ➔ Ruotando Select Scroll 10 selezionare il posto di memoria 1 – 10.
- ➔ Confermare con Select Scroll 10.
- ➔ In alternativa: premere e tenere premuto uno dei tasti di PRESET 1 ... 10.

Selezione delle stazioni programmate

- ➔ Premere il tasto PRESET 5, sul display compare "**Visual. preselez.**".
- ➔ Ruotando Select Scroll 10 selezionare il posto di memoria 1 – 10.
- ➔ Confermare premendo Select Scroll 10.
- ➔ In alternativa: premere il tasto PRESET 1 ... 10.

Se non è stata memorizzata alcuna emittente nella posizione di programma selezionata compare "**(Vuoto)**".



Cancellazione di un'emittente memorizzata

- ➔ Memorizzare la nuova stazione con il rispettivo tasto di PRESET o la posizione di programma.

Impostazione di Mono/Stereo

Si può scegliere se ricevere le stazioni in stereo o in mono. Nel caso di segnali deboli si consiglia di utilizzare il mono (impostazione: **Solo mono**).

- ➔ Premere il tasto MENU 30 e selezionare con i tasti freccia 32 < **Impostazione audio** >.
- ➔ Confermare premendo OK 19.
- ➔ Selezionare i tasti freccia 32 < **Stereo possibile** > o < **Solo mono** >.
- ➔ Confermare premendo OK 19.

Impostazioni del sistema

Impostazione dell'illuminazione del display

La luminosità del display può essere regolata sia durante il funzionamento che in standby.

- ➔ Premere il tasto MENU 30 e selezionare **< Illuminazione >** (ruotare Select Scroll e premere i tasti freccia e OK).
- ➔ Con **< Power on >** regolare la luminosità su BASSO o ALTO con i tasti freccia 32. Confermare premendo OK 19.
- ➔ Con **> Standby** regolare la luminosità in Standby su BASSO, ALTO oppure OFF con i tasti freccia 32. Confermare premendo OK 19.

Regolazione dell'equalizer

- ➔ Premere il tasto Eq 6 e utilizzando Select Scroll 10 selezionare Normale, Classic, Jazz, Pop, Rock, Parole o Mio EQ.
- ➔ Con Mio EQ **> Bassi > Alti** o **> Loudness**, e impostare i valori da - 5 a + 5. Ruotare e premere Select Scroll.

Come trovare la versione software

- ➔ Premere il tasto MENU 30 e selezionare **< Versione SW >** con i tasti freccia 32.
- ➔ Premere OK 19, compare la versione Software.
- ➔ Premendo il tasto MENU 30 si torna indietro.

Come richiamare le indicazioni sul display

Premendo il tasto INFO 20 si possono ad es. visualizzare le seguenti informazioni:

Modalità DAB	Funzionamento FM
DLS: testo scorrevole con informazioni supplementari, se fornite dalle stazioni	RT Testo radio: testo scorrevole con informazioni supplementari, se fornite dalle stazioni
Potenza del segnale	PS: nome della stazione
Tipo di programma	PTY: Tipo di programma
Nome gruppo Ensemble/Multiplex	Frequenza
Frequenza / Canale	Stereo, Mono
Informazione segnale velocità bit	Data
Formato audio	
Data, Ora	Ora

Come ripristinare le impostazioni standard

Quando si cambia la collocazione dell'apparecchio, ad es. in caso di un trasloco, è possibile che le stazioni DAB memorizzate non si sentano più. Con il reset alle impostazioni di fabbrica è possibile in questo caso cancellare tutte le emittenti memorizzate incl. i PRESET, per avviare contemporaneamente una nuova ricerca automatica delle emittenti.

- ➔ Premere il tasto MENU 30 e selezionare con i tasti freccia 32 < **Impostazioni di fabbrica** > e confermare premendo OK 19.
- ➔ Viene visualizzata l'interrogazione.
- ➔ Selezionare con i tasti freccia 32 < **Si** > e confermare con OK 19.
- ➔ Per interrompere la procedura, selezionare < **No** > e confermare con OK 19.

Nota:

Tutte le stazioni precedentemente memorizzate sono state cancellate.

Tutte le informazioni di collegamento salvate degli apparecchi Bluetooth sono state cancellate.

Impostazione di ora e orario di sveglia

Nota:

La funzione sveglia può essere azionata solo dopo aver impostato correttamente l'ora.

L'ora viene impostata automaticamente dal segnale DAB.

- Utilizzare MODE (1, 29) per passare alla modalità DAB.
- Impostare una stazione radio DAB+ e attendere qualche istante.
- Nel caso in cui non si riceva alcun segnale, cambiare la stazione o verificare la potenza del segnale.

Impostazione manuale dell'ora

- Premere il tasto MENU 30 e selezionare con i tasti freccia 32 < Ora > e poi > **Impostare ora/data** e confermare sempre con OK 19.
- Impostare l'ora e poi i minuti.
- Premere ripetutamente a tale scopo il tasto freccia 32 e confermare con OK 19.
- Impostare la data con > **Impost. data** come descritto.

Nota:

L'impostazione attiva di default dell'apparecchio > **Aggiornamento da All** nel menu Ora. Dopo che è stata impostata una stazione DAB o FM (RDS), la data e l'ora vengono aggiornate automaticamente.

- È possibile modificare l'impostazione attiva (aggiornamento di FM, di DAB, nessun aggiornamento).
- L'indicazione dell'ora può essere modificata con l'opzione > **Impost. 12/24 ore** nel menu Ora.
- L'indicazione della data può essere impostata con l'opzione > **Import. formato data**. (GG-MM-AAAA' e 'MM-GG-AAAA').

Come impostare la sveglia



- Accendere l'apparecchio. Premere ripetutamente il tasto ALARM 8 sull'apparecchio per attivare **Install. sveglia 1** o **Install. sveglia 2** per impostare la sveglia 2.
- Confermare premendo OK 19 o Select Scroll 10 per attivare la modalità di impostazione per la sveglia 1.

- ➔ Attivare la funzione di allarme ruotando Select Scroll 10 su > **Allarme attivo** e confermare con Select Scroll 10.
- ➔ Impostare l'orario di sveglia **In orar** come sopra descritto. (Ora, minuti). Ruotare e premere quindi Select Scroll 10. (**O i tasti freccia e OK**).
- ➔ Impostare la durata dell'allarme (**Durata**) tra 15 e 90 minuti (in passi da 15 minuti).
- ➔ Confermare premendo Select Scroll 10.
- ➔ Ruotando Select Scroll 10 impostare la fonte in **Fonte**. È possibile scegliere tra
 - DAB,
 - FM,
 - o **Cicalino**.
- ➔ Confermare premendo Select Scroll 10.
- ➔ Per DAB o FM: selezionare un'emittente. (**ultima ascoltata o PRESET**).
- ➔ Adesso, è possibile scegliere se si desidera essere svegliati
 - ogni giorno,
 - una volta,
 - nel fine settimana oppure
 - nei giorni feriali.
- ➔ Confermare premendo Select Scroll 10.

Nota:

se si è selezionato **una volta**, è possibile impostare la data nella quale si desidera essere svegliati.

- ➔ Selezionare il volume desiderato ruotando Select Scroll 10 e confermare premendo Select Scroll 10.
- ➔ Comparire < **Sveglia memorizzata** >. L'impostazione è memorizzata.
- ➔ La funzione di sveglia impostata viene visualizzata sul display dal relativo simbolo.

Commutare l'apparecchio in STANDBY.

Non appena arriva l'ora di sveglia impostata, l'apparecchio si accende con la fonte e il volume selezionati.

Nota:

Viene impostata l'ultima stazione radio scelta per la sveglia.

In caso di interruzione di corrente o qualora la spina sia stata inavvertitamente staccata, la sveglia **non** funziona.

- ➔ Verificare l'ora.

Disattivazione della sveglia dopo l'allarme

- ➔ Premere il tasto  18 o On/Stdby 9 per disattivare completamente la sveglia.
- ➔ Premere SNOOZE 24 o Select Scroll 10 per attivare la funzione Snooze. Se occorre, premere ripetutamente per impostare il tempo relativo alla funzione snooze. (5, 10, 15, 30 minuti).

Nota:

La funzione sveglia riaccende l'apparecchio il giorno successivo all'ora impostata. Sul display continua a essere visualizzato il simbolo di sveglia .

Attivazione/disattivazione della sveglia

- ➔ In Standby premere il tasto Allarme 8. Entrambe le sveglie compaiono nella funzione attiva (on, off).
- ➔ Attivare o disattivare la funzione di allarme ruotando Select Scroll 10 e confermare premendo Select Scroll 10.
- ➔ Compare < **Sveglia memorizzata** >.

Come utilizzare la funzione SLEEP

È possibile impostare il periodo di tempo (0-90 minuti) a intervalli di 15 minuti, trascorso il quale l'apparecchio in qualsiasi modo operativo passa in Standby.

- ➔ Premere il tasto SLEEP 25.
- ➔ Impostare con i tasti freccia 32 il tempo di sleep desiderato. **Sleep Off, 15, 30, 45, 60 o 90** minuti.
- ➔ Confermare con OK 19.

Trascorso il tempo impostato l'apparecchio passa automaticamente in standby.

Premere SLEEP 25 durante il tempo di Sleep impostato per inserire il periodo rimanente.

Come pulire l'apparecchio



Scossa elettrica!

Per evitare il pericolo di scossa elettrica, non pulire l'apparecchio con un panno umido o con l'acqua corrente. Prima della pulizia staccare la spina.

ATTENZIONE!

Non usare spugne abrasive, polvere abrasiva e solventi come alcol o benzina.

➔ Pulire la custodia con un panno morbido, inumidito con acqua.



Direttive e norme

Questo prodotto è conforme

- alla direttiva Bassa tensione (2006/95/CE, 1275/2008/CE),
- ai requisiti della direttiva sugli impianti di radiotrasmissione e le apparecchiature terminali di telecomunicazione (FTEG) e alla direttiva 1999/5/CE (R&TTE),
- alla direttiva CEM (2004/108/CE) e alla
- direttiva CE per i contrassegni.

Eliminazione di anomalie

Se l'apparecchio non funziona come previsto, effettuare una verifica utilizzando le seguenti tabelle.

Se non si riesce a eliminare l'anomalia seguendo le verifiche descritte, contattare la casa produttrice.

Problemi con l'apparecchio

Sintomo	Possibile causa/rimedio
L'apparecchio non si accende.	L'apparecchio non è alimentato dalla corrente. Collegare correttamente la spina alla presa di rete. Se occorre cambiare la presa.
Non si sente alcun suono.	Aumentare il volume. Estrarre il connettore delle cuffie dall'apparecchio, per sentire attraverso gli altoparlanti. Potrebbe essere stata scelta la fonte sbagliata.

Sintomo	Possibile causa/rimedio
Si sente un fruscio.	Un cellulare o un altro apparecchio vicino al player emettono onde radio che creano disturbo. Allontanare il cellulare o il dispositivo dalla radio.
Vi sono altri disturbi di funzionamento, forti rumori oppure sul display compare un'indicazione non corretta.	I componenti elettronici dell'apparecchio sono disturbati. Alimentatore di rete: estrarre la spina. Lasciare l'apparecchio staccato dalla fonte di energia per ca. 10 secondi. Collegare nuovamente l'apparecchio.
Il display non si accende.	Accendere l'apparecchio. Estrarre la spina e reinserirla; accendere l'apparecchio.

Problemi con la radio

Sintomo	Possibile causa/rimedio
Non si riceve nessuna stazione radio.	L'apparecchio non è nella modalità Radio. Premere il tasto MODE.
Non si riceve alcun segnale DAB.	Controllare se nella regione è possibile la ricezione DAB. Orientare nuovamente l'antenna. Provare a ricevere altre stazioni. Eseguire una ricerca.
Il suono è debole o di cattiva qualità.	Altri apparecchi, ad es. il televisore, disturbano la ricezione. Allontanare l'apparecchio radio da questi apparecchi. L'antenna non è estratta o orientata. Estrarre l'antenna. Girare l'antenna per migliorare la ricezione.

Problemi con il Bluetooth

Sintomo	Possibile causa/rimedio
Nessun suono	<p>Accertarsi che il proprio apparecchio Bluetooth sia collegato e ne sia stato effettuato il Pairing. Verificare se il proprio apparecchio è adatto allo streaming dell'audio tramite Bluetooth. Premere ►1.</p> <p>Regolare il volume dell'apparecchio Bluetooth e dell'apparecchio audio collegato.</p> <p>Accertarsi di aver selezionato il giusto ingresso "Bluetooth".</p> <p>Accertarsi che il proprio apparecchio Bluetooth si trovi nel raggio d'azione.</p> <p>Dopo aver spento e riacceso, all'occorrenza realizzare di nuovo il collegamento.</p> <p>Event. staccare il cavo dalla presa AUX.</p>
Ogni volta deve essere rieseguito il Pairing degli apparecchi?	<p>Una volta che è stato eseguito il Pairing di un apparecchio, non è più necessario ripetere l'operazione. Occorre tuttavia ricollegare l'apparecchio Bluetooth all'adattatore. A questo proposito, selezionare l'adattatore BTR 100 dall'elenco degli apparecchi Bluetooth</p>
Osservazioni generali	<p>L'apparecchio può eseguire contemporaneamente soltanto un singolo collegamento a un apparecchio Bluetooth.</p>

Problemi con il telecomando

Sintomo	Possibile causa/rimedio
Il telecomando non funziona.	<p>Le batterie non sono inserite correttamente o sono scariche.</p> <p>Verificare la polarità, sostituire le batterie.</p> <p>Interrompere il collegamento IR.</p> <p>Rimuovere gli oggetti che si trovano tra il telecomando e l'apparecchio.</p> <p>La distanza è eccessiva.</p> <p>La distanza massima dall'apparecchio è di circa 6 metri</p>

Dati tecnici

Dimensioni dell'apparecchio (larghezza x altezza x profondità):	320 mm x 176 mm x 175 mm
Peso:	ca. 3,15 kg
Alimentazione di tensione (Ingresso):	100 – 240 V corrente alternata, 50/60 Hz, 0,75 A Standby < 1 W
Alimentatore della spina	12 V DC,  2000 mA
Potenza di uscita:	2 x 10 W
Condizioni ambientali:	da +5°C a +35°C 5% - 90% di umidità relativa dell'aria (che non condensa)
Radio: Gamme di frequenze:	FM 87,5–108 MHz DAB+/DAB 174–240 MHz
Antenna:	Antenna telescopica DAB/FM
Batteria del telecomando	2 x 1,5 V AAA, LR3 (in dotazione)
Presca di collegamento per cuffie, AUX-IN:	Spinotto da 3,5 mm

Bluetooth:	2,4 GHz, V2.1 + EDR A2DP
Max. raggio di trasmissione	Senza impedimenti, ca. 10 m

L'effettivo raggio d'azione varia in relazione a determinati fattori, come ad es. ostacoli tra gli apparecchi, campi magnetici intorno a un forno a microonde, elettricità statica, sensibilità di ricezione, potenza dell'antenna, sistema operativo, applicazione software, ecc. I profili standard Bluetooth indicano l'obiettivo di trasmissione Bluetooth tra gli apparecchi.

Campo radio: 10 m/ 30ft collegamento senza impedimenti, il raggio d'azione può variare in relazione alle condizioni effettive.

Apparecchio Bluetooth® con A2DP attivato (Advanced Audio Distribution Profile).

Con riserva di modifiche tecniche ed errori.
Le dimensioni sono approssimative.



Come contattare il produttore

DGC GmbH
Graf-Zeppelin-Str.7

D-86899 Landsberg
www.dual.de

Indicazioni per lo smaltimento

Smaltimento dell'imballaggio

Durante il trasporto, il vostro nuovo apparecchio è stato protetto dall'imballaggio. Tutti i materiali usati sono ecologicamente compatibili e riutilizzabili. Contribuite anche voi smaltendo l'imballaggio nel rispetto dell'ambiente. Potete reperire informazioni sui sistemi di smaltimento presso il vostro rivenditore o il vostro centro di smaltimento comunale. Prima dello smaltimento dell'apparecchio rimuovere le batterie.



Pericolo di soffocamento!

Non lasciare l'imballaggio e relativi componenti ai bambini.

Esiste il pericolo di soffocamento a causa delle pellicole e di altri materiali di imballaggio.

Smaltimento dell'apparecchio

I vecchi apparecchi non sono rifiuti privi di valore. Grazie allo smaltimento nel rispetto dell'ambiente, è possibile recuperare materie prime utili. Informarsi presso la propria amministrazione cittadina o comunale circa le opportunità di smaltimento adeguato ed ecologico dell'apparecchio.



Questo apparecchio è contrassegnato in conformità alla direttiva 2002/96/CE relativa ai vecchi apparecchi elettrici ed elettronici (WEEE).

Una volta terminato il suo ciclo di vita, questo prodotto non deve essere smaltito tra i normali rifiuti domestici, ma deve essere consegnato presso un punto di raccolta per il riciclaggio di apparecchi elettrici ed elettronici. Il simbolo sul prodotto, sul manuale d'uso o sull'imballaggio richiama a tale aspetto. I materiali vanno riciclati in base al proprio simbolo. Con il riutilizzo, il recupero dei materiali o altre forme di riciclaggio di vecchi apparecchi si contribuisce in modo decisivo alla protezione del nostro ambiente.



Pericolo di morte!

Una volta che l'apparecchio è fuori servizio, estrarre la spina della corrente elettrica. Tagliare il cavo di rete e rimuoverlo insieme alla spina.