

NR 6 V1\_03-14



**DUAL NR 6**

**Nostalgie Komplettsystem  
mit Direct-Encoding**



**Bedienungsanleitung**

---

## Das Vorwort

Diese Bedienungsanleitung hilft Ihnen beim

- bestimmungsgemäßen und
- sicheren

Gebrauch Ihres **NR 6**, im folgenden Plattenspieler oder Gerät genannt.

## Die Zielgruppe dieser Bedienungsanleitung

Die Bedienungsanleitung richtet sich an jede Person, die den Plattenspieler

- aufstellt,
- bedient,
- reinigt
- oder entsorgt.

Alle Marken- und Produktnamen sind Warenzeichen oder eingetragene Warenzeichen der jeweiligen Hersteller.

### **Ersatzteile & Zubehör:**

Die Verfügbarkeit von passendem Zubehör und Ersatzteilen für Ihr Gerät können Sie rund um die Uhr unter <http://www.dual-shop.de/ersatzteile-zubehoer/> erfragen.

Bitte beachten Sie, dass wir nur an eine Anschrift innerhalb von Deutschland versenden können.

## Die Gestaltungsmerkmale dieser Bedienungsanleitung

Verschiedene Elemente der Bedienungsanleitung sind mit festgelegten Gestaltungsmerkmalen versehen. So können sie leicht feststellen, ob es sich um

normalen Text,

- Aufzählungen oder
- ➔ Handlungsschritte

handelt.

### **Reset-Hinweis:**

In seltenen Fällen kann es passieren, dass die Software des Gerätes „einfriert“ und das Gerät nicht mehr auf eine Bedienung reagiert.

In diesem Falle gehen Sie bitte wie folgt vor:

- Gerät ausschalten
- Netzstecker aus der Steckdose ziehen
- Kurze Zeit warten
- Netzstecker in Steckdose stecken
- Gerät einschalten.

Der Systemspeicher wird zurückgesetzt und das Gerät ist wieder betriebsbereit.

# Inhaltsverzeichnis

|  |           |  |           |
|--|-----------|--|-----------|
| <b>Hinweise zur Handhabung .....</b>                     | <b>5</b>  | <b>Wie Sie allgemeine Geräte-Funktionen bedienen....</b> | <b>18</b> |
| Sicherheitshinweise .....                                | 5         | Wie Sie das Gerät einschalten .....                      | 18        |
| Aufstellen des Gerätes .....                             | 6         | Wie Sie die Quelle einstellen .....                      | 18        |
| Umgang mit Batterien .....                               | 8         | Wie Sie die Lautstärke einstellen.....                   | 18        |
| Bestimmungsgemäßer Gebrauch .....                        | 9         | Wie Sie die Soundeffekte einstellen .....                | 18        |
| <b>Die Beschreibung des Gerätes .....</b>                | <b>10</b> | Wie Sie das Gerät ausschalten .....                      | 18        |
| Der Lieferumfang .....                                   | 10        | Eco-Standby-Modus .....                                  | 18        |
| Die besonderen Eigenschaften .....                       | 10        | <b>Wie Sie den CD-Player bedienen.....</b>               | <b>19</b> |
| Die Bedienelemente am Gerät.....                         | 11        | Allgemeine Hinweise zu CDs/MP3-CDs.....                  | 19        |
| Fernbedienung .....                                      | 13        | Welche Discs Sie verwenden können .....                  | 20        |
| <b>Wie Sie das Gerät zum Betrieb vorbereiten.....</b>    | <b>14</b> | Wie Sie Discs einlegen .....                             | 20        |
| Wie Sie das Netzkabel anschließen.....                   | 14        | Wie Sie Discs entnehmen.....                             | 20        |
| Wie Sie den Antennenempfang verbessern.....              | 14        | Wie Sie eine Disc wiedergeben .....                      | 21        |
| Wie Sie die Fernbedienungsbatterien einlegen .....       | 15        | Wie Sie Titel einstellen .....                           | 21        |
| Wie Sie eine externe Tonquelle anschließen.....          | 16        | Wie Sie die Wiederholungsfunktion nutzen .....           | 22        |
| Wie Sie den Plattenspieler zum Betrieb vorbereiten ..... | 16        | Wie Sie den Zufallsgenerator nutzen.....                 | 22        |
| Zentrierpuck .....                                       | 16        | Wie Sie Titel anspielen (INTRO).....                     | 23        |
| Abnehmen/Anbringen der Nadelschutzkappe.....             | 17        | Wie Sie die Programmierungsfunktion nutzen.....          | 23        |
|  |           | <b>Wie Sie Schallplatten abspielen .....</b>             | <b>25</b> |

|  |           |  |           |
|--|-----------|--|-----------|
| <b>Wie Sie das Radio bedienen.....</b>           | <b>26</b> | <b>Wie Sie den Plattenspieler reinigen .....</b> | <b>32</b> |
| Wie Sie einen Sender einstellen .....            | 26        | Stromschlag .....                                | 32        |
| <b>Wie Sie die USB-Funktion bedienen.....</b>    | <b>27</b> | Hinweise zur CD .....                            | 32        |
| Speichermedium einsetzen .....                   | 27        | Reinigung der Nadel und der Platte.....          | 33        |
| Funktionen der MP3-Wiedergabe .....              | 27        | Auswechseln der Nadel .....                      | 33        |
| <b>Wie Sie die SD-Funktion bedienen .....</b>    | <b>28</b> | <b>Wie Sie Fehler beseitigen .....</b>           | <b>34</b> |
| Speichermedium einsetzen .....                   | 28        | <b>Technische Daten .....</b>                    | <b>37</b> |
| Funktionen .....                                 | 28        | <b>Entsorgungshinweise .....</b>                 | <b>38</b> |
| <b>Wie Sie die Aufnahme-Funktion nutzen.....</b> | <b>29</b> |  |           |
| Vorbereitungen.....                              | 29        |  |           |
| Aufnahme von Schallplatte .....                  | 29        |  |           |
| Aufnahme von Audio-CD .....                      | 30        |  |           |
| Kopieren einer MP3-CD .....                      | 30        |  |           |
| Kopieren zwischen USB und SD/MMC .....           | 31        |  |           |

## Hinweise zur Handhabung

Lesen Sie bitte alle Sicherheitshinweise sorgfältig durch und bewahren Sie diese für spätere Fragen auf. Befolgen Sie immer alle Warnungen und Hinweise in dieser Bedienungsanleitung und auf der Rückseite des Gerätes.



### Sicherheitshinweise

#### Vorsicht!

- Das Gerät darf nur an eine Netzspannung von 230 V~, 50 Hz angeschlossen werden. Versuchen Sie niemals, das Gerät mit einer anderen Spannung zu betreiben.
- Verbinden Sie das Gerät nicht mit dem Netzanschluss, falls die Spannung nicht mit diesem Wert übereinstimmt.
- Der Netzstecker darf erst angeschlossen werden, nachdem die Installation vorschriftsmäßig beendet ist.
- Wenn der Netzstecker bzw. das Netzkabel des Gerätes defekt ist bzw. wenn das Gerät sonstige Schäden aufweist, darf es nicht in Betrieb genommen werden.
- Beim Abziehen des Netzkabels von der Steckdose am Stecker ziehen - nicht am Kabel.
- Um Feuergefahr und die Gefahr eines elektrischen Schlages zu vermeiden, setzen Sie das Gerät weder Regen noch sonstiger Feuchtigkeit aus.
- Nehmen Sie das Gerät nicht in der Nähe von Badewannen, Swimmingpools oder spritzendem Wasser in Betrieb.
- Stellen Sie keine Behälter mit Flüssigkeit, z.B. Blumenvasen, auf das Gerät. Diese könnten umfallen, und die auslaufende Flüssigkeit kann zu erheblicher Beschädigung bzw. zum Risiko eines elektrischen Schlages führen.
- Sollten Fremdkörper oder Flüssigkeit in das Gerät gelangen, ziehen Sie sofort den Netzstecker aus der Steckdose. Lassen Sie das Gerät von qualifiziertem Fachpersonal überprüfen, bevor Sie es wieder in Betrieb nehmen. Andernfalls besteht die Gefahr eines elektrischen Schlags.
- Öffnen Sie nicht das Gehäuse. Andernfalls besteht die Gefahr eines elektrischen Schlags.
- Versuchen Sie niemals ein defektes Gerät selbst zu reparieren. Wenden Sie sich immer an eine unserer Kundendienststellen.
- Öffnen Sie das Gerät auf keinen Fall – dies darf nur der Fachmann.

- Fremdkörper, z.B. Nadeln, Münzen, etc., dürfen nicht in das Innere des Gerätes fallen.
- Es dürfen keine offenen Brandquellen, wie z.B. brennende Kerzen auf das Gerät gestellt werden.
- Lassen Sie Kinder niemals unbeaufsichtigt dieses Gerät benutzen.
- Überlassen Sie Wartungsarbeiten stets qualifiziertem Fachpersonal. Andernfalls gefährden Sie sich und andere.
- Die Anschlusskontakte auf der Geräterückseite nicht mit metallischen Gegenständen oder den Fingern berühren. Die Folge können Kurzschlüsse sein.
- Das Gerät bleibt auch in ausgeschaltetem Zustand Standby mit dem Stromnetz verbunden. Ziehen Sie den Stecker des Netzteils aus der Steckdose, falls Sie das Gerät über einen längeren Zeitraum nicht benutzen. Ziehen Sie nur am Netzstecker.
- Hören Sie Musik nicht mit großer Lautstärke. Dies kann zu bleibenden Gehörschäden führen.
- Dieses Gerät ist nicht dafür bestimmt, durch Personen (einschließlich Kinder) mit eingeschränkten physischen, sensorischen oder geistigen Fähigkeiten oder mangels Erfahrung und/oder mangels Wissen benutzt zu werden, es sei denn, sie werden durch eine für ihre Sicherheit zuständige Person

beaufsichtigt oder erhielten von ihr Anweisungen, wie das Gerät zu benutzen ist.

- Kinder müssen beaufsichtigt werden, um sicherzustellen, dass sie nicht mit dem Gerät spielen.
- Es ist verboten Umbauten am Gerät vorzunehmen.
- Beschädigte Geräte bzw. beschädigte Zubehörteile dürfen nicht mehr verwendet werden.

### **Aufstellen des Gerätes**

- Stellen Sie das Gerät auf einen festen, sicheren und horizontalen Untergrund. Sorgen Sie für gute Belüftung.
- Stellen Sie das Gerät nicht auf weiche Oberflächen wie Teppiche, Decken oder in der Nähe von Gardinen und Wandbehängen auf. Die Lüftungsöffnungen könnten verdeckt werden. Die notwendige Luftzirkulation kann dadurch unterbrochen werden. Dies könnte möglicherweise zu einem Gerätebrand führen.
- Stellen Sie das Gerät nicht in der Nähe von Wärmequellen wie Heizkörpern auf. Vermeiden Sie direkte Sonneneinstrahlungen und Orte mit außergewöhnlich viel Staub.
- Beachten Sie, dass die Gerätefüße u.U. farbige Abdrücke auf bestimmten Möbeloberflächen hinterlassen könnten. Verwenden Sie einen Schutz zwischen Ihren Möbeln und dem Gerät.

- Der Standort darf nicht in Räumen mit hoher Luftfeuchtigkeit, z.B. Küche oder Sauna, gewählt werden, da Niederschläge von Kondenswasser zur Beschädigung des Gerätes führen können. Das Gerät ist für die Verwendung in trockener Umgebung und in gemäßigttem Klima vorgesehen und darf nicht Tropf- oder Spritzwasser ausgesetzt werden.
- Sie dürfen das Gerät nur in waagerechter Position betreiben. Nicht im Freien verwenden!
- Halten Sie das Gerät von Geräten fern, die starke Magnetfelder erzeugen.
- Bei Verwendung von Energiesparlampen in unmittelbarer Nähe kann ggf. die Funktion des Gerätes beeinträchtigt werden.
- Stellen Sie keine schweren Gegenstände auf das Gerät.
- Legen Sie eine rutschfeste Unterlage unter die Gerätefüße, um Abdrücke auf Möbeloberflächen zu vermeiden.
- Wenn Sie das Gerät von einer kalten in eine warme Umgebung bringen, kann sich im Inneren des Gerätes Feuchtigkeit niederschlagen. Warten Sie in diesem Fall etwa eine Stunde, bevor Sie es in Betrieb nehmen.
- Stellen Sie sicher, dass das Netzkabel oder der Stecker immer leicht zugänglich sind, so dass Sie

das Gerät schnell von der Stromversorgung trennen können! Verlegen Sie das Netzkabel so, dass niemand darüber stolpern kann.

- Die Steckdose sollte möglichst nah am Gerät sein.
- Zur Netzverbindung Netzstecker vollständig in die Steckdose stecken.
- Verwenden Sie einen geeigneten, leicht zugänglichen Netzanschluss und vermeiden Sie die Verwendung von Mehrfachsteckdosen!
- Netzkabel bzw. Stecker nicht mit nassen Händen anfassen, Gefahr eines elektrischen Schlages!
- Bei Störungen oder Rauch- und Geruchsbildung aus dem Gehäuse sofort Netzstecker aus der Steckdose ziehen!
- Ziehen Sie vor Ausbruch eines Gewitters den Netzstecker aus der Steckdose.
- Wenn das Gerät längere Zeit nicht benutzt wird, z.B. vor Antritt einer längeren Reise, ziehen Sie den Netzstecker aus der Steckdose.



Zu hohe Lautstärke, besonders bei Kopfhörern, kann zu Gehörschäden führen.

## Umgang mit Batterien

- Achten Sie darauf, dass Batterien nicht in die Hände von Kindern gelangen. Kinder könnten Batterien in den Mund nehmen und verschlucken. Dies kann zu ernsthaften Gesundheitsschäden führen. Bewahren Sie deshalb Batterien und Fernbedienung für Kleinkinder unerreichbar auf. In diesem Fall sofort einen Arzt aufsuchen!
- Normale Batterien dürfen nicht geladen, mit anderen Mitteln reaktiviert, nicht auseinandergenommen, erhitzt oder ins offene Feuer geworfen werden (**Explosionsgefahr!**).
- Wechseln Sie schwächer werdende Batterien rechtzeitig aus. Batteriekontakte und Gerätekontakte vor dem Einlegen reinigen.
- Wechseln Sie immer alle Batterien gleichzeitig aus und verwenden Sie Batterien des gleichen Typs.
- Bei falsch eingelegter Batterie besteht **Explosionsgefahr!**
- Versuchen Sie nicht, die Batterie wiederaufzuladen, auseinander zu nehmen, auf eine Temperatur von über 100°C zu erhitzen oder zu verbrennen.
- Entsorgen Sie verbrauchte Batterien sofort. Ersetzen Sie Batterien nur durch Batterien des richtigen Typs und der richtigen Modellnummer.

## Vorsicht!

- Batterien keinen extremen Bedingungen aussetzen. Nicht auf Heizkörpern ablegen, nicht direkter Sonnenstrahlung aussetzen!
- Ausgelaufene oder beschädigte Batterien können bei Berührung mit der Haut Verätzungen verursachen. Benutzen Sie in diesem Fall geeignete Schutzhandschuhe. Reinigen Sie das Batteriefach mit einem trockenen Tuch.

## Wichtiger Hinweis zur Entsorgung:

Batterien können Giftstoffe enthalten, die die Gesundheit und die Umwelt schädigen.

- Batterien unterliegen der Europäischen Richtlinie 2006/66/EG. Diese dürfen nicht mit dem normalen Hausmüll entsorgt werden.
- Bitte informieren Sie sich über die örtlichen Bestimmungen zu gesonderten Entsorgung von Batterien, da durch die korrekte Entsorgung Umwelt und Menschen vor möglichen negativen Folgen geschützt werden.

Dieses Zeichen finden Sie auf schadstoffhaltigen Batterien:





**Fernbedienung:**

Wenn das Gerät längere Zeit nicht betrieben wird, entnehmen Sie alle Batterien, da diese auslaufen und das Gerät beschädigen können.

**USB-Medien:**

Verwenden Sie kein USB-Kabel zum Anschluss von USB-Medien an die USB- Schnittstelle. Der USB-Anschluss ist nur zum direkten Anschluss von USB-Medien ausgelegt.

**Nicht zu direktem Anschluss an PCs geeignet!****Warnung!**

Das Gerät arbeitet mit unsichtbarem Laserlicht. Vorsicht, Laserstrahlung im Inneren des Gerätes. Zur Vermeidung von Strahlungsschäden darf das Gehäuse nur von qualifiziertem Fachpersonal geöffnet werden. Informationsetikett auf der Geräterückseite (s. Bild).

**Bestimmungsgemäßer Gebrauch**

Das Gerät dient zum Abspielen und Digitalisieren von Schallplatten und Musik-CDs, zum CD- und Radiohören sowie der Wiedergabe von MP3-Files von USB und SD-Medien. Das Gerät ist für den privaten Gebrauch konzipiert und nicht für gewerbliche Zwecke geeignet.

Jede andere Verwendung gilt als nicht bestimmungsgemäß und kann zu Sach- oder sogar zu Personenschäden führen. Der Hersteller übernimmt keine Haftung für Schäden, die durch nicht bestimmungsgemäßen Gebrauch entstanden sind.

Bevor Sie das Gerät in Betrieb nehmen, lesen Sie bitte zuerst die Sicherheitshinweise und die Installationsanleitung aufmerksam durch. Nur so können Sie alle Funktionen sicher und zuverlässig nutzen. Heben Sie die Installationsanleitung gut auf und übergeben Sie sie auch an einen möglichen Nachbesitzer.

## Die Beschreibung des Gerätes

### Der Lieferumfang

Entnehmen Sie das Gerät und alle Zubehörteile aus der Verpackung.

Heben Sie den Karton und das Verpackungsmaterial auf, um das Gerät bei einem späteren Transport sicher wieder verpacken zu können. Achten Sie auf die Schutzkappe für die Nadel am Tonarmkopf.

Sie darf **nicht** weggeworfen werden!

Bitte stellen Sie sicher, dass alle nachfolgend aufgeführten Zubehörteile vorhanden sind:

- Der Plattenspieler,
- Abdeckhaube mit 2 Scharnieren, Abtastnadel,
- Adapter für Single-Platten (45 U/min.),
- Fernbedienung inkl. Batterie, Typ CR 2025
- diese Bedienungsanleitung.

### Hinweis:

Prüfen Sie, ob die Lieferung vollständig und unbeschädigt ist. Sollte die Lieferung unvollständig sein oder Transportschäden aufweisen, nehmen Sie das Gerät nicht in Betrieb, sondern wenden Sie sich bitte an unseren Service.

## Die besonderen Eigenschaften

- Mit diesem Gerät können Sie Vinyl-Schallplatten für 33-, 45 und 78 U/min abspielen, Radio hören und USB-/SD-Medien wiedergeben.
- Sie können Ihre Schallplatten über den USB-Anschluss sowie den SD/MMC-Anschluss digitalisieren.
- Das Gerät kann an einen Audio-Eingang (AUX-In) angeschlossen werden. Sie können externe Audio-Geräte anschließen.
- Die Nadel des Tonabnehmer-Systems ist auswechselbar.
- Das Radio empfängt auf den Frequenzen UKW 87,5 – 108 MHz.

## Die Bedienelemente am Gerät

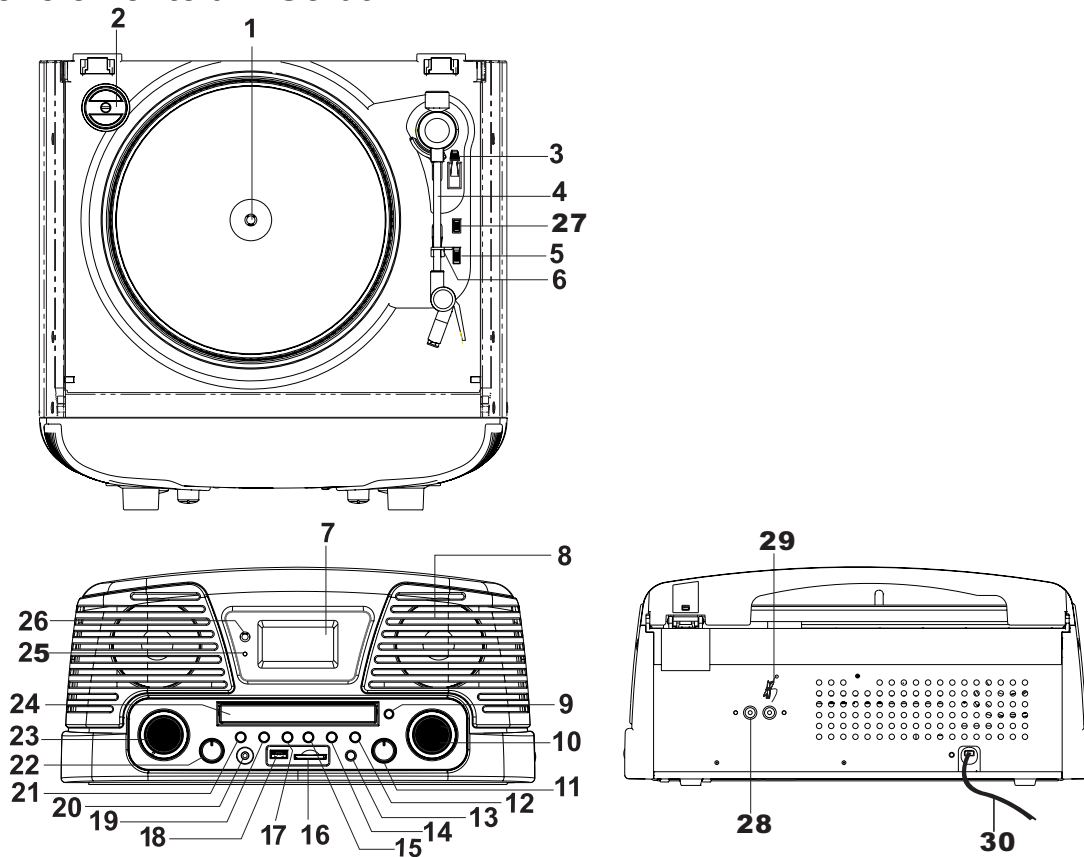

| <b>Plattenspieler</b> |  |  |
|-----------------------|--|--|
| 1                     | Plattenteller mit Achse  |  |
| 2                     | Single-Adapter   |  |
| 3                     | Tonarm-Lift  |  |
| 4                     | Tonarm   |  |
| 5                     | Schalter Drehzahl (SPEED 33/45/78)   |  |
| 6                     | Tonarmablage mit Arretierung   |  |
| 27                    | AUTO STOP  | ON OFF: automatische Abschaltung Plattenteller                         |
| <b>Vorderseite</b>    |  |  |
| 7                     |  | Display  |
| 8                     |  | Lautsprecher   |
| 9                     | OPEN/CLOSE   | CD-Fach öffnen, schließen  |
| 10                    | TUNING   | Regler UKW-Frequenz  |
| 11                    | FM ST FM   | FM ST (UKW Stereo), FM (UKW Mono)                                      |
| 12                    | MODE   | Wiedergabefunktionen: Program, Intro, Repeat Album, Repeat All, Random |
| 13                    | BASS BOOST   | Bassverstärkung ON / OFF   |
| 14                    | ▶▶ SKIP  | Titelsprung vorwärts   |
| 15                    | ◀◀ SKIP  | Titelsprung rückwärts  |
| 16                    |  | Anschluss für SD/MMC   |

| 17               | STOP/CD/USB/SD          | Wiedergabe stoppen; Umschalten CD, USB, SD       |
|------------------|-------------------------|--|
| 18               | USB                     | USB-Anschluss                                    |
| 19               | ▶   PLAY/PAUSE          | Wiedergabe starten, pause                        |
| 20               | AUX IN                  | Anschluss externe Audiogeräte, 3,5 mm Klinke     |
| 21               | ● RECORD                | Aufnahme   |
| 22               | FUNCTION                | OFF<br>Funktionswahl PHONO, CD/USB/SD, TUNER/AUX |
| 23               | VOLUME                  | Drehen: Lautstärkeregler                         |
| 24               |                         | CD-Fach  |
| 25               |                         | Power-LED  |
| 26               | IR                      | Fernbedienungsempfänger                          |
| <b>Rückseite</b> |                         |  |
| 28               | AUX OUTPUT              | Anschluss für Verstärker, stereo Cinch           |
| 29               | UKW-Wurfantenne         |  |
| 30               | AC ~                    | Netzanschluss für 230 V ~ / 50 Hz                |
| -                | Typenschild (Rückseite) |  |

## Fernbedienung

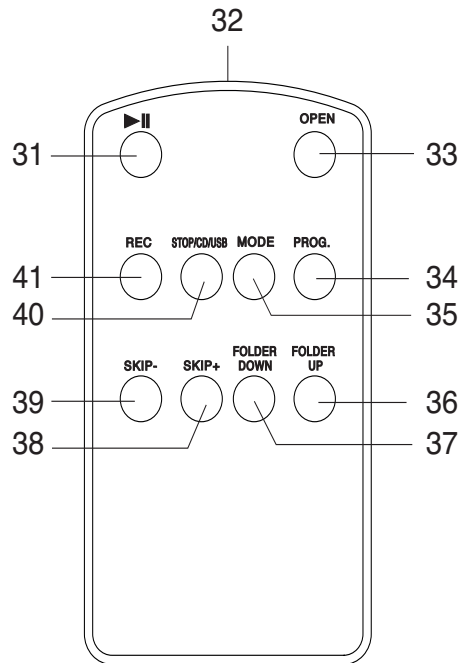

|    |             |   |
|----|-------------|---|
| 31 | ▶           | Wiedergabe starten, pause                           |
| 32 |             | IR-Sender   |
| 33 | OPEN        | CD-Fach öffnen, schließen                           |
| 34 | PROG.       | CD/USB/SD-<br>Programmierungsfunktion               |
| 35 | MODE        | CD/USB/SD: Wiederhol-,<br>Anspiel-, Zufallsfunktion |
| 36 | FOLDER UP,  | Album weiterschalten, zum                           |
| 37 | FOLDER DOWN | vorigen Album schalten                              |
| 38 | -SKIP+      | Titelsprung   |
| 39 |             |   |
| 40 | STOP/CD/USB | Wiedergabe stoppen,<br>Umschalten CD/USB/SD         |
| 41 | REC         | Aufnahme  |

## Wie Sie das Gerät zum Betrieb vorbereiten

### Wie Sie das Netzkabel anschließen

- ➔ Sie können das Gerät an das normale Stromnetz (230V ~ / 50 Hz) anschließen.
- ➔ Stecken Sie den Netzstecker AC~ 30 in die Netzsteckdose.

#### Vorsicht!

- ➔ Vergewissern Sie sich, dass die Betriebsspannung mit der örtlichen Netzspannung übereinstimmt, bevor Sie den Netzanschluss herstellen. Beachten Sie die Angaben auf dem Typenschild.



Wenn das Gerät an die Netzspannung angeschlossen ist, sind aufgrund der Standby-Funktion Teile des Gerätes in Betrieb. Um das Gerät ganz auszuschalten, **muss** der Netzstecker gezogen werden.

#### Hinweis:

Ziehen Sie bei Nichtverwendung den Netzstecker aus der Steckdose. Ziehen Sie am Netzstecker und nicht am Kabel. Ziehen Sie vor Ausbruch eines Gewitters den Netzstecker aus der Steckdose. Wenn das Gerät längere Zeit nicht benutzt wird, z.B. vor Antritt einer längeren Reise, ziehen Sie den Netzstecker.

Die beim Betrieb entstehende Wärme muss durch ausreichende Luftzirkulation abgeführt werden. Deshalb darf das Gerät nicht abgedeckt oder in einem geschlossenen Schrank untergebracht werden. Sorgen Sie für einen Freiraum von mindestens 10 cm um das Gerät.

### Wie Sie den Antennenempfang verbessern

Die Anzahl und Qualität der zu empfangenden Sender hängt von den Empfangsverhältnissen am Aufstellort ab. Mit der UKW-Wurfantenne 29 kann ein brauchbarer Empfang erzielt werden.

- ➔ Diese Antenne muss in voller Länge auf den günstigsten Empfang ausgerichtet werden.
- ➔ Bei schlechtem Empfang raten wir Schalter 11 auf FM zu schalten (mono).

Verlegen Sie die gesamte Kabellänge der Wurfantenne am Aufstellort, um einen optimalen Empfang von UKW-Sendern herzustellen.

## Wie Sie die Fernbedienungsbatterien einlegen

- Zum Betrieb der Fernbedienung ist eine Batterie bereits eingelegt (CR2025). Zum Betrieb müssen Sie den Isolierstreifen im Batteriefach entfernen.
- Entfernen Sie den Plastikstreifen wie abgebildet:

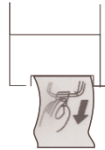

Sollte die Fernbedienung auf Eingaben nicht mehr reagieren, wechseln Sie die Knopfzelle aus.

- Gehen Sie dazu folgendermaßen vor:

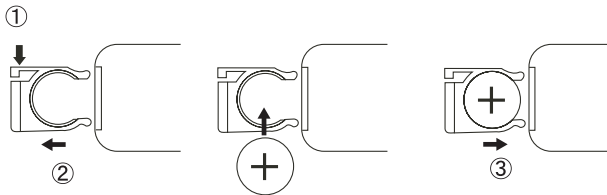

- Prüfen Sie die Polarität.
- Schließen Sie den Batteriefachdeckel wieder sorgfältig, so dass die Haltetaschen des Deckels im Gehäuse einrasten.

### Hinweis:

Wird die Fernbedienung längere Zeit nicht benutzt, sollten die Batterien herausgenommen werden. Andernfalls kann die Fernbedienung durch Auslaufen der Batterien beschädigt werden.

- Nimmt die Reichweite der Fernbedienung ab, sollten die Batterien gegen neue ausgetauscht werden.
- Es sollte darauf geachtet werden, nur Batterien oder Akkus gleichen Typs zu verwenden. Verwenden Sie auslaufgeschützte Batterien!

## Wie Sie das Gerät mit der Fernbedienung bedienen

Mit der Infrarot-Fernbedienung können Sie die wichtigsten Funktionen der Anlage bequem vom Sitzplatz aus bedienen. Bei der Bedienung des Gerätes mit der Fernbedienung beachten Sie bitte folgende Punkte:

- Die Fernbedienung auf den Empfänger 26 an der Gerätefront richten.
- Es muss Sichtverbindung zwischen Sender und Empfänger gewährleistet sein.
- Nimmt die Reichweite der Fernbedienung ab, sollten die Batterien gegen neue ausgetauscht werden.

Die maximale Reichweite beträgt ungefähr 5 Meter frontal vor dem Gerät.

## Wie Sie eine externe Tonquelle anschließen

Sie können den Ton eines externen Gerätes (z. B. Kopfhörerausgang Mobiltelefon, MP3-Player) über die Lautsprecher des Gerätes wiedergeben.

- ➔ Schließen Sie ein Stereo-Audiokabel (3,5 mm Klinke) des Audioausgangs Ihres externen Gerätes an den AUX-IN-Anschluss 20 auf der Gerätefront an.

### Hinweis:

Das Radio ist damit ausgeschaltet. Um wieder Radio hören zu können, entfernen Sie den Klinkenstecker vom Anschluss AUX IN 20.

- ➔ Wählen Sie mit FUNCTION 22 die Betriebsart TUNER/AUX IN.
- ➔ Starten Sie die Wiedergabe am externen Gerät. Regeln Sie die Lautstärke an beiden Geräten.

## Wie Sie den Ton an externen Geräten ausgeben

Sie können aber ebenso den Ton über den LINE OUT – Anschluss 28 über einen externen Verstärker wiedergeben. Verwenden Sie dazu ein Cinch-Audiokabel (stereo).

- ➔ Wenn Sie den Ton über einen externen Verstärker wiedergeben möchten, verbinden Sie den Anschluss 28 mit dem Eingang am Verstärker.
- ➔ Starten Sie die Wiedergabe der gewünschten Quelle. Wählen Sie am externen Gerät den entsprechenden Eingang.
- ➔ Regeln Sie die Lautstärke an beiden Geräten.

## Wie Sie den Plattenspieler zum Betrieb vorbereiten

- Öffnen Sie die Abdeckung.
- Lösen Sie die Klebestreifen vom Plattenteller, so dass sich dieser drehen kann.
- Entfernen Sie den Draht, mit dem der Tonarm am Feststeller fixiert ist.
- Öffnen Sie die Arretierung an der Tonarmablage 6.

## Zentrierpuck

Der Zentrierpuck wird z.B. für Single-Platten ohne Zentrierstern benötigt. Wird der Zentrierpuck gerade nicht gebraucht, können Sie diesen auf die dafür vorgesehene Ablage 2 legen.



## Abnehmen/Anbringen der Nadelschutzkappe

- Vor der Wiedergabe einer Schallplatte muss die Nadelschutzkappe (3) vom Tonabnehmer (1) entfernt werden. Ziehen sie die Kappe (3) nach vorne ab.

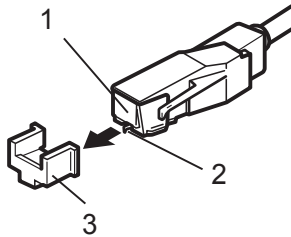

Es wird empfohlen, die Nadelkappe zum Schutz der Nadel (2) nach der Wiedergabe wieder anzubringen.

## Wie Sie allgemeine Geräte-Funktionen bedienen

Sie können die Einstellungen sowohl mit den Tasten am Gerät wie auch mit der Fernbedienung vornehmen. Identische Beschriftung auf Fernbedienung und Gerät bedeutet identische Funktionen.

**Die Beschreibung der Bedienung erfolgt in der Regel anhand der Tasten der Fernbedienung.**

### Wie Sie das Gerät einschalten

- ➔ Mit FUNCTION 22 schalten Sie das Gerät ein, das Display ein. Das Display leuchtet.

### Wie Sie die Quelle einstellen

- ➔ Mit FUNCTION 22 am Gerät schalten Sie zu PHONO, CD/USB/SD, TUNER/AUX IN.
- ➔ Entfernen Sie angeschlossene Geräte vom Anschluss AUX IN 20, um Radio zu hören.
- ➔ In Stellung TUNER / AUX IN können Sie externe Quellen wiedergeben.

### Wie Sie die Lautstärke einstellen

- ➔ Drehen Sie den Regler VOLUME 23, um die gewünschte Lautstärke einzustellen.

### Wie Sie die Soundeffekte einstellen

- ➔ Drücken Sie die Taste BASS BOOST 13, um die Bässe zu verstärken.

### Wie Sie das Gerät ausschalten

- ➔ FUNCTION 22 zu OFF drehen schaltet das Gerät aus.

### Eco-Standby-Modus

Das Gerät schaltet sich ca. 30 Minuten ohne Musik-Wiedergabe bzw. Bedienung automatisch in Standby.

- ➔ Um das Gerät wieder einzuschalten, FUNCTION 22 zuerst auf OFF stellen und dann zur gewünschten Quelle schalten.

## Wie Sie den CD-Player bedienen

### Allgemeine Hinweise zu CDs/MP3-CDs

Das Gerät ist für Musik-CDs geeignet, die mit Audio-Daten (CD-DA oder MP3 für CD-R und CD-RW) bespielt sind. MP3-Formate müssen mit ISO 9660 Level 1 oder Level 2 erstellt werden. Multisession-CDs können nicht gelesen werden.

Im MP3-Betrieb sind die Begriffe „Folder“ = Album und „Title“ ausschlaggebend. „Folder“ entspricht dem Ordner am PC, „Title“ der Datei am PC oder einem CD-DA-Titel.

Das Gerät sortiert die Alben bzw. die Titel eines Albums nach Namen in alphabetischer Reihenfolge. Wenn Sie eine andere Reihenfolge bevorzugen sollten, ändern Sie den Namen des Titels bzw. Albums und stellen Sie eine Nummer vor den Namen.

Beim Brennen von CD-R und CD-RW mit Audio-Daten können verschiedene Probleme auftreten, die eine störungsfreie Wiedergabe bisweilen beeinträchtigen. Ursache hierfür sind fehlerhafte Software- und Hardware-Einstellungen oder der verwendete Rohling. Falls solche Fehler auftreten, sollten Sie den Kundendienst Ihres CD-Brenner/Brennersoftware-Herstellers kontaktieren oder entsprechende Informationen – z.B. im Internet – suchen.

### Hinweis:

Wenn Sie Audio-CDs anfertigen, beachten Sie die gesetzlichen Grundlagen und verstoßen Sie nicht gegen die Urheberrechte Dritter.

Halten Sie das CD-Fach immer geschlossen, damit sich kein Staub auf der Laseroptik ansammelt.

Das Gerät kann CDs mit MP3 Dateien und normale Audio CDs (CD-DA) abspielen. Andere Dateierweiterungen wie z.B. \*.doc, \*.txt, \*.pdf usw. werden nicht unterstützt. Nicht abgespielt werden können u.a. Musikdateien oder Playlists mit den Endungen \*.WMA, \*.AAC, \*.DLF, \*.M3U und \*.PLS.

Hinweis: Aufgrund der Vielfalt an unterschiedlicher Encodersoftware kann nicht garantiert werden, dass jede MP3-Datei störungsfrei abgespielt werden kann.

Bei fehlerhaften Titeln/Files wird die Wiedergabe beim nächsten Titel/File fortgesetzt.

Es ist von Vorteil beim Brennen der CD mit niedriger Geschwindigkeit zu brennen und die CD als Single-Session und finalisiert anzulegen.

## Welche Discs Sie verwenden können

Der CD-Player ist mit CD-, CD-R/RW- und MP3-CD-Medien kompatibel. Sie können alle hier erwähnten Discs mit diesem Gerät ohne Adapter abspielen.

Spielen Sie keine anderen Medien wie DVDs etc. ab.



Disc-Größe 12 cm/8 cm CDs  
Spielzeit 74 min. bzw. 24 min. max.

- ➔ Wenn Sie das Gerät transportieren, entfernen Sie die Disc aus dem Laufwerk. Damit vermeiden Sie Beschädigungen am CD-Player und der Disc.

### Hinweis:

Die Wiedergabequalität bei MP3-CDs ist von der Einstellung der Bitrate und der verwendeten Brenn-Software abhängig.

## Wie Sie Discs einlegen

- ➔ Um die CD-Wiedergabe einzuschalten, mit FUNCTION 22 zu CD stellen.
- ➔ Um CDs einzulegen, ▲ OPEN 9 drücken, im Display erscheint „OPn“. Die Schublade öffnet sich nach vorne. Dabei darf diese nicht behindert werden.

### Hinweis:

Bei geöffnetem CD-Fach ist darauf zu achten, dass keine Fremdgegenstände in das Gerät gelangen können. Die Linse des Laserabtasters darf auf keinen Fall berührt werden.

- ➔ CD-Fach nur bei Stillstand der CD öffnen.
- ➔ CD mit der bedruckten Seite nach oben vorsichtig einlegen. Vergewissern Sie sich, dass die CD nicht schief sitzt.
- ➔ CD-Fach schließen. Die CD wird eingelesen.

### Hinweis:

Ist keine CD eingelegt erscheint nach kurzer Zeit „no“ im Display.

Warten Sie mit der Bedienung, bis der CD Inhalt komplett eingelesen wurde, um sicherzustellen, dass alle benötigten Informationen von der CD gelesen wurden. Besonders bei MP3-CDs kann dieser Vorgang einige Zeit in Anspruch nehmen.

## Wie Sie Discs entnehmen

- ➔ Zum Entnehmen der CD zuerst die Wiedergabe mit der STOP-Taste ■ 17, 40 beenden, das CD-Fach öffnen und die CD an den Rändern entnehmen.

## Wie Sie eine Disc wiedergeben

Wird die CD falsch eingelegt oder ist die CD fehlerhaft erscheint „no“ im Display.

### Hinweis:

Ist eine MP3-CD eingelegt erscheint der Hinweis MP3 im Display.

Das Gerät startet automatisch mit der Wiedergabe des ersten Titels. Die Titelnummer des aktuellen Titels sowie das Symbol ► erscheinen im Display.

- Wenn Sie eine Abspielpause wünschen, drücken Sie die Taste ►|| 19, 31.

Das Gerät unterbricht die Wiedergabe.

- Um die Wiedergabe fortzusetzen, drücken Sie erneut die Taste ►|| 19, 31.
- Wenn Sie die Wiedergabe beenden wollen, drücken Sie die Taste ■ 17, 40. Im Display erscheint die Gesamtzahl der Titel.

### Hinweis:

Drücken Sie stets die Taste ■ 17, 40 vor der Entnahme der CD.

## Wie Sie Titel einstellen

- Wenn Sie zum nächsten Titel springen wollen, drücken Sie einmal die Taste ►►I 14, 38.
- Wenn Sie zum Beginn des Titels springen wollen, drücken Sie einmal die Taste mit I◄◄ 15, 39.
- Wenn Sie zum vorigen Titel springen wollen, drücken Sie zweimal die Taste mit I◄◄ 15, 39.

Das Display zeigt die jeweils eingestellte Titel-Nummer.

- Drücken Sie so oft, bis die gewünschte Titel-Nummer angezeigt wird.

## MP3-Album einstellen

Zum Einstellen von MP3-Alben drücken Sie die Taste FOLDER UP, FOLDER DOWN 36, 37 der Fernbedienung. Das vorige bzw. nächste Album wird gewählt.

## Schneller Suchlauf vorwärts oder rückwärts

Sie können im laufenden Titel einen schnellen Suchlauf vorwärts oder rückwärts durchführen, um eine bestimmte Stelle zu suchen. Dabei erfolgt keine Musik-Wiedergabe über die Lautsprecher.

- ➔ Drücken Sie zum schnellen Vorlauf die Taste ►►I 14, 38 und halten Sie die Taste gedrückt, bis Sie die gewünschte Stelle gefunden haben.
- ➔ Drücken Sie zum schnellen Rücklauf die Taste I◄◄ 15, 39 und halten Sie die Taste gedrückt, bis Sie die gewünschte Stelle gefunden haben.
- ➔ Lassen Sie die Taste los. Die Wiedergabe wird an dieser Stelle fortgesetzt.

## Wie Sie die Wiederholungsfunktion nutzen

### Titel, Album, CD wiederholen

- ➔ Wählen Sie den Titel am Gerät aus.

Am Display wird die gewählte Titel-Nummer angezeigt.

- ➔ Drücken Sie die Taste MODE 12 oder 35.

Es erscheint das Symbol  im Display. Der gewählte Titel wird wiederholt wiedergegeben.

### Album wiederholen (nur MP3-CDs)

- ➔ Drücken Sie erneut die Taste MODE 12 oder 35.

„FOLDER“ erscheint mit  im Display. Das Album wird wiederholt wiedergegeben.

- ➔ Drücken Sie erneut die Taste MODE 12 oder 35.

„ALL“ erscheint mit  im Display. Alle Titel der CD werden wiederholt wiedergegeben.

### Hinweis:

Die Wiederholungsfunktion kann auch bei aktivierter Programmierungsfunktion eingestellt werden.

## Wiederholungsfunktion beenden

- ➔ Drücken Sie die Taste MODE 12 so oft, bis die Anzeige „RANDOM“ bzw. „INTRO“ nicht mehr angezeigt wird, um den regulären Wiedergabemodus zu aktivieren.

## Wie Sie den Zufallsgenerator nutzen

Mit dem Zufallsgenerator können Sie die Titel einer CD in einer beliebig gemischten Reihenfolge abspielen.

### Hinweis:

Den Zufallsgenerator können Sie nur einstellen, wenn sich eine CD im geschlossenen CD-Fach befindet.

- ➔ Drücken Sie im PLAY-Modus die Taste MODE 12 wiederholt, bis im Display „RANDOM“ erscheint.
- ➔ Die Titel werden in zufälliger Reihenfolge wiedergegeben, dann stoppt die Wiedergabe.

- Um die zufällige Wiedergabe der Titel zu stoppen, drücken Sie die Taste MODE 12 oder 35 wiederholt, bis die Anzeige „RANDOM“ im Display verschwindet.

**Hinweis:**

Den Zufallsgenerator können Sie nicht einstellen, wenn Sie das Gerät programmiert haben.

## Wie Sie Titel anspielen (INTRO)

- Drücken Sie die Taste MODE 12 wiederholt, bis „INTRO“ im Display erscheint. Wenn Sie INTRO während der Wiedergabe drücken beginnt die Funktion mit dem gerade laufenden Titel.

Die INTRO-Funktion spielt jeden Titel für 10 Sekunden an. Nach dem Anspielen des letzten Titels stoppt die Funktion automatisch.

- Um die Funktion zu stoppen, die Taste MODE 12 wiederholt drücken, bis die Anzeige „RANDOM“ bzw. „INTRO“ nicht mehr angezeigt wird um den regulären Wiedergabemodus zu aktivieren.

## Wie Sie die Programmierungsfunktion nutzen

Mit der Programmierungsfunktion können Sie bis zu 32 Titel einer CD bzw. einer MP3-CD in einer von Ihnen festgelegten Reihenfolge abspielen. Ist der Programmspeicher voll, erscheint „FUL“ im Display.

**Hinweis:**

Die Programmierung können Sie nur vornehmen, wenn eine Disc im geschlossenen CD-Fach liegt und wenn sich das Gerät im Stopp-Modus befindet.

- Legen Sie eine Disc in das CD-Fach 24 und schließen Sie es.
- Drücken Sie die Taste ■ 17, 40.
- Drücken Sie die Taste PROG. 34.

Auf dem Display sehen Sie kurz P-01 sowie "PROG".  
Dann blinkt die Titelnummer.

- ➔ Wählen Sie mit den Tasten I◀◀, ▶▶I 38, 39 den ersten zu programmierenden Titel aus.
- ➔ Speichern Sie die gewünschte Titelnummer mit der Taste PROG. 34. Der Titel ist jetzt auf Programmplatz 01 programmiert.
- ➔ Auf dem Display sehen Sie die Nummer des nächsten Programmplatzes „P-02“. Programmieren Sie auf diese Weise die gewünschte Reihenfolge der Titel.
- ➔ Drücken Sie die Taste ▶II 31, um die Wiedergabe der Auswahl zu beginnen. Im Display erscheint "PROG", die aktuelle Titelnummer.
- ➔ Wenn Sie die Wiedergabe der programmierten Auswahl unterbrechen möchten, drücken Sie einmal die Taste ▶II 31.
- ➔ Um die Wiedergabe erneut zu starten, drücken Sie einmal die Taste ▶II 31.
- ➔ Um die programmierte Wiedergabe zu beenden, drücken Sie die Taste ■ 17, 40.

### **Hinweis:**

Wenn Sie das CD-Fach öffnen oder FUNCTION 22 betätigen, wird der Programmspeicher gelöscht. Drücken der Taste ■ 17, 40 beendet die Programmierung ebenfalls.



## Wie Sie Schallplatten abspielen

- Öffnen Sie den Deckel.
- Entfernen Sie den Nadelschutz vom System.
- Wählen Sie die Quelle PHONO mit FUNCTION 22.
- Stellen Sie die gewünschte Lautstärke mit dem Regler VOLUME 23 ein.
- Legen Sie eine Schallplatte auf den Plattenteller 1. Stecken Sie ggf. den Zentrierpuck, Single-Adapter 2 auf die Plattentellerachse 1.

### Hinweis:

Stellen Sie sicher, dass die Platte staubfrei ist. Entsprechende Plattenbürsten, -tücher und -pinsel sind im Fachhandel erhältlich.

- Wählen Sie mit SPEED 5 die Geschwindigkeit, mit der Sie die Schallplatte abspielen möchten.
- Lösen Sie die Arretierung an der Ablage 6.
- Heben Sie den Tonarm mit dem Tonarm-Lift 3 an.
- Schwenken Sie den Tonarm über die gewünschte Rille. Die Drehung des Plattentellers startet.
- Senken Sie den Tonarm mit dem Tonarmlift 3 vorsichtig langsam auf die Schallplatte ab. Die Wiedergabe beginnt.

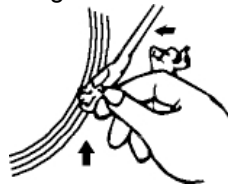

### Unterbrechen des Abspielens

- Tonarm mit dem Tonarm-Lift 3 vorsichtig nach oben heben und ggf. auf die Tonarmablage legen.

Am Ende der Wiedergabe stoppt der Plattenteller und der Tonarm verbleibt in der Endposition. Führen Sie den Tonarm vorsichtig auf die Ablage 6 zurück.

### Hinweis:

Bei einigen Schallplatten kann es vorkommen, dass die Wiedergabe vorzeitig stoppt, bevor die Schallplatte ganz beendet ist. Schalten Sie in diesem Fall die automatische Abschaltung mit dem AUTO STOP-Schalter 27 aus (OFF). Schalten Sie nach Abschluss der Wiedergabe die Funktion wieder ein (ON), da sonst der Plattenteller nicht stoppt.

## Wie Sie das Radio bedienen

### Hinweis:

Das Gerät empfängt auf den Frequenzen UKW (FM) 87,5 - 108 MHz.

- ➔ Wählen Sie mit FUNCTION 22 die Quelle TUNER.
- ➔ Sie können die Wurfantenne ausrichten und auf volle Länge ausziehen, um den Empfang zu verbessern.

### Hinweis:

In der Regel werden UKW-Sender im Stereo-Ton empfangen. Die Anzeige „“ erscheint.

- ➔ Sie können mit Schalter 11 auf FM (UKW Mono) schalten, um Rauschen zu unterdrücken.

## Wie Sie einen Sender einstellen

### Manuelle Senderwahl

- ➔ Drehen Sie den Einstellregler TUNING 10 auf die gewünschte Frequenz.
  - Das Display zeigt die eingestellte Frequenz.

### Wie Sie das Gerät ausschalten

FUNCTION 22 zu OFF drehen schaltet das Gerät aus.

## Wie Sie die USB-Funktion bedienen

### Hinweis:

Die Speichergröße des USB-Mediums ist auf 16 GB limitiert. Es werden nur MP3-Medien unterstützt.

Aufgrund der Vielzahl verschiedener Modelle an MP3 Flash Player, USB-Speichermedien kann nicht garantiert werden, dass jedes Modell unterstützt wird. Verwenden Sie keine USB-Verlängerungskabel!

Es werden Geräte der USB Version 1.0 und 2.0 unterstützt.

### Speichermedium einsetzen

- USB-Medium mit dem USB-Anschluss 18 verbinden.
- Mit FUNCTION 22 zu CD/USB/SD schalten. Taste STOP CD/USB/SD 17 ca. 2 Sekunden lang drücken aktiviert den USB-Modus.
- Die Daten des Speichermediums werden eingelesen. Die Gesamtzahl der Titel werden angezeigt.

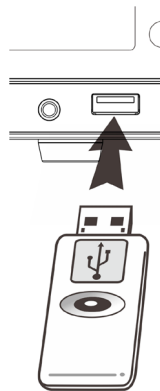

- Warten Sie mit der Bedienung, bis der Inhalt komplett eingelesen wurde, um sicherzustellen, dass alle benötigten Informationen vom Speichermedium gelesen wurden. Wenn kein Speichermedium angeschlossen ist oder nicht gelesen werden kann, erscheint die Anzeige „no“ im Display 7.
- Die Wiedergabe des ersten Titels startet automatisch.
- Wiedergabe stoppen: Taste STOP 17 drücken.

### Funktionen der MP3-Wiedergabe

Das Gerät startet automatisch mit der Wiedergabe des ersten Titels. Die Titelnummer des aktuellen Titels sowie das Symbol ► erscheinen im Display.

Die weitere Bedienung sowie die Wiedergabefunktionen ist im Wesentlichen wie unter „Wie Sie eine Disc wiedergeben“, siehe S. 21, beschrieben.

### Speichermedium entnehmen

- Entfernen Sie das USB-Speichermedium durch Abziehen.

## Wie Sie die SD-Funktion bedienen

### Speichermedium einsetzen

#### Vorsicht!

Wenn die Speicherkarte falsch herum in den Kartenschacht eingesteckt wird, kann die Karte nicht erkannt werden. Die Karte oder die darauf befindlichen Daten können beschädigt werden.

#### Hinweis:

Die Speichergröße der SD-Karten ist auf Medien mit max. 16 GB limitiert.

- ➔ Schieben Sie die Karte mit der Beschriftung nach oben in den Kartenschacht 16.
- ➔ Mit FUNCTION 22 zu CD/USB/SD schalten. Taste STOP CD/USB/SD 17 ca. 2 Sekunden lang drücken aktiviert den CARD-Modus. Ggf. erneut drücken, um zu CARD zu schalten.
- ➔ Das Medium wird gelesen.
- ➔ Die Wiedergabe des ersten Titels startet automatisch.
- ➔ Wiedergabe stoppen: Taste STOP 17 drücken, die Gesamtzahl der Titel erscheint im Display 7.

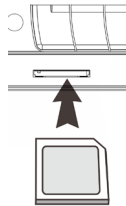

## Funktionen

Die weitere Bedienung sowie die Wiedergabefunktionen ist wie unter „Wie Sie eine Disc wiedergeben“, siehe S. 21, beschrieben.

### Speichermedium entnehmen

- ➔ Entnehmen Sie die Karte wieder, indem Sie sie herausziehen.

#### Hinweis:

Beim Anschließen von USB/SD-Speichermedien kann es vorkommen, dass das Gerät oder das Medium durch statische Aufladung „einfriert“. Führen Sie dann einen Reset durch.

## Wie Sie die Aufnahme-Funktion nutzen

Die Aufnahme-Funktion zeichnet Ihre Musik auf ein USB- oder SD-Medium auf. Die Aufzeichnung erfolgt mit einfacher Geschwindigkeit während der Wiedergabe. Die Titel werden dabei mit einer Bitrate von 128 kbps encodiert und als MP3-Files in einem Verzeichnis „RECORD“ gespeichert. Dieses wird automatisch angelegt. Dabei werden die Titelnamen File\_001, File\_002, etc. erzeugt.

**Encodierung:** Umwandlung analoger Signale in digitale Zeichen und Verdichtung der Daten nach Maßgabe eines Kompressionsstandards zur Reduzierung des Datenvolumens.

Folgende Aufzeichnungsmöglichkeiten stehen zur Verfügung:

Vom Plattenspieler, von Audio-CD

Kopieren einer MP3-CD,

### Hinweis:

Aufnahmen sind nur im Rahmen der Urheberrechtsbestimmungen zulässig.

## Vorbereitungen

- Stecken Sie ein USB-Medium in den USB-Anschluss 18 **oder** eine SD-/MMC-Karte in den Anschluss 16.

## Aufnahme von Schallplatte

- Schallplattenbetrieb PHONO mit FUNCTION 22 einschalten.
- Gewünschten Titel der Schallplatte wiedergeben.
- Taste ● REC 21, 41 drücken. "USB" und "CARD" blinkt im Display wenn Sie beide Medien verbunden haben. In diesem Fall:
- Mit den Tasten SKIP I◀◀, ▶▶I 38, 39 das Zielmedium wählen. (Haben Sie nur ein Medium verbunden, entfällt diese Auswahl.)
- Mit Taste ● REC 21, 41 bestätigen. Die Aufnahme startet.

Im Display erscheint **REC**, USB oder CARD blinkt.

- Aufzeichnung beenden: Taste STOP 40 drücken.

### Allgemeiner Hinweis:



Beenden Sie die Aufzeichnung einzelner Titel mit der Taste STOP 40. Anderenfalls werden mehrere Titel in ein MP3-File encodiert.

### Aufnahme von Audio-CD

- CD-Betrieb mit FUNCTION 22 einschalten.
- Gewünschten Titel der Audio-CD wiedergeben.
- Taste ● REC 21, 41 drücken. "USB" und "CARD" blinkt im Display. In diesem Fall:
- Mit den Tasten SKIP I◀◀, ▶▶I 38, 39 das Zielmedium wählen. (Haben Sie nur ein Medium verbunden, entfällt diese Auswahl.)
- Mit Taste ● REC 21, 41 bestätigen. Die Aufnahme startet.

Im Display erscheint **REC**, USB oder CARD blinkt.

- Aufzeichnung beenden: Taste STOP 40 drücken.

### Allgemeiner Hinweis:



Beenden Sie die Aufzeichnung einzelner Titel mit der Taste STOP 40. Anderenfalls werden mehrere Titel in ein MP3-File encodiert.

### Kopieren einer MP3-CD

- CD-Betrieb mit FUNCTION 22 einschalten.
- Gewünschten Titel der MP3-CD wiedergeben.
- Taste ● REC 21, 41 drücken. "USB" und "CARD" blinkt im Display. In diesem Fall:
- Mit den Tasten SKIP I◀◀, ▶▶I 38, 39 das Zielmedium wählen. (Haben Sie nur ein Medium verbunden, entfällt diese Auswahl.)
- Mit Taste ● REC 21, 41 bestätigen. Der Vorgang startet.

Im Display erscheint **COPY**, USB oder CARD blinkt.

- Kopieren beenden: Taste STOP 40 drücken.

## **Kopieren zwischen USB und SD/MMC**

- CD-Betrieb mit FUNCTION 22 einschalten.
- Taste STOP CD/USB/SD 17 ca. 2 Sekunden lang drücken aktiviert den CARD-USB-Modus.
- Ggf. erneut drücken, um von USB zu SD oder umgekehrt zu schalten. Dies definiert die Quelle.

## **Einzelner Titel**

- Gewünschten Titel wiedergeben.
- Taste ● REC 21, 41 drücken. "COPY USB > SD" erscheint z.B. im Display.
- Der Kopiervorgang startet. Der Fortschritt wird mit Prozentzählung dargestellt.
- Kopieren beenden: Taste STOP 40 drücken.

## **Alle Titel**

- Taste STOP 40 drücken.
- Taste ● REC 21, 41 drücken. "COPY USB > SD" erscheint z.B. im Display.
- Der Kopiervorgang startet. Der Fortschritt wird mit Prozentzählung dargestellt.
- Kopieren beenden: Taste STOP 40 drücken.

## Wie Sie den Plattenspieler reinigen



### Stromschlag

Um die Gefahr eines elektrischen Schlags zu vermeiden, dürfen Sie das Gerät nicht mit einem nassen Tuch oder unter fließendem Wasser reinigen.

### ACHTUNG!

Sie dürfen keine Scheuerschwämme, Scheuerpulver und Lösungsmittel wie Alkohol oder Benzin verwenden.

→ Reinigen Sie das Gehäuse mit einem weichen, mit Wasser angefeuchteten Tuch.

### Hinweise zur CD

Die CD stets in der Hülle aufbewahren und nur an den Kanten anfassen. Die in Regenbogenfarben schimmernde Oberfläche darf nicht berührt werden und sollte stets sauber sein. Kein Papier oder Klebeband auf die Etikettenseite der Disk kleben. Die CD sollte von praller Sonneneinstrahlung und Wärmequellen wie Heizungen ferngehalten werden.

Ebenfalls darf eine CD nicht in einem direkt in der Sonne geparkten Wagen liegen, da die Innentemperatur im

Wagen extrem hoch ansteigen kann. Fingerabdrücke und Staub auf der bespielten Seite mit einem sauberen, trockenen Reinigungstuch reinigen.

Es dürfen zum Reinigen von CDs keine Plattenpflegemittel wie Plattenspray, Reinigungsflüssigkeiten, Antistatikspray oder Lösungsmittel wie Benzin, Verdünnung oder sonstige im Handel erhältliche Chemikalien verwendet werden. Hartnäckige Flecken können eventuell mit einem feuchten Fensterleder beseitigt werden.

→ Wischen Sie vom Mittelpunkt zum Rand der Disc.



Kreisende Bewegungen beim Reinigen verursachen Kratzer. Diese können zu Fehlern bei der Wiedergabe führen.



## Reinigung der Nadel und der Platte

Nadel und Platte sollten vor dem Abspielen stets gereinigt werden, um eine vorzeitige Abnutzung zu verhindern.

- Streichen Sie mit einem Reinigungspinsel von hinten nach vorne über die Nadel.
- Zur Reinigung der Platte wischen Sie mit einem Plattentuch leicht schräg über die Platte.

## Auswechseln der Nadel

Die Abtastnadel ist durch den Abspielvorgang natürlichem Verschleiß ausgesetzt. Wir empfehlen daher eine regelmäßige Überprüfung, die bei Magnet-Abtastnadeln nach min. 1000 Spielstunden erfolgen sollte.

### Hinweis:

Abgenutzte oder beschädigte (abgesplitterte) Abtastnadeln zerstören die Schallplatten.

Verwenden Sie bei Ersatzbedarf, wenn möglich, die Original Nadel.

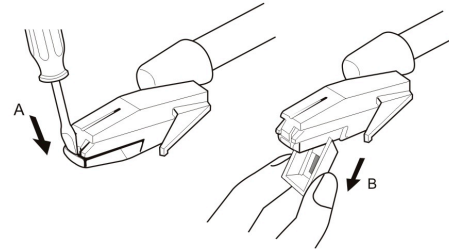

- Lösen Sie die Nadel (A) mit einem kleinen Schraubendreher.
- Ziehen Sie die Abtastnadel schräg nach unten ab (B).
- Das Einsetzen der Abtastnadel erfolgt in umgekehrter Weise. Achten Sie darauf, dass der Zapfen zuerst einrastet (C) und dann die Abtastnadel nach oben geschwenkt wird (D). Es darf kein Spalt auftreten. Prüfen Sie den festen Sitz vor der Wiedergabe.

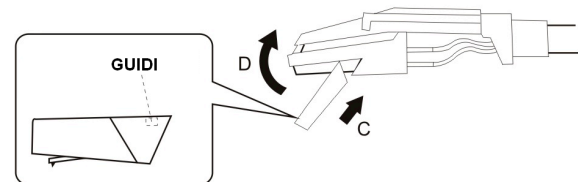

## Wie Sie Fehler beseitigen

Wenn das Gerät nicht wie vorgesehen funktioniert, überprüfen Sie es anhand der folgenden Tabellen.

Wenn Sie die Störung auch nach den beschriebenen Überprüfungen nicht beheben können, nehmen Sie bitte Kontakt mit dem Hersteller auf.

### Probleme mit dem Gerät

| Symptom                             | Mögliche Ursache/Abhilfe  |
|-------------------------------------|---|
| Gerät lässt sich nicht einschalten. | Das Gerät wird nicht mit Strom versorgt.<br>Schließen Sie das Netzkabel richtig an die Netzsteckdose an.<br>Legen Sie unverbrauchte Batterien ein. (Fernbedienung). |
| Es ist kein Ton zu hören.           | Erhöhen Sie die Lautstärke.<br>Ggf. ist die falsche Quelle gewählt worden.<br>Entfernen Sie das Audio-Kabel vom externen Anschluss AUX IN.                          |

| Symptom   | Mögliche Ursache/Abhilfe   |
|---|--|
| Es ist ein Störrauschen zu hören.   | In der Nähe des Gerätes sendet ein Mobiltelefon oder ein anderes Gerät störende Radiowellen aus.<br>Entfernen Sie das Mobiltelefon oder das Gerät aus der Umgebung des Gerätes.  |
| Es treten andere Bedienungsstörungen, laute Geräusche oder eine gestörte Display-Anzeige auf. | Elektronische Bauteile des Gerätes sind gestört.<br>Ziehen Sie den Netzstecker. Lassen Sie das Gerät ca. 10 Sekunden von der Stromquelle getrennt.<br>Schließen Sie das Gerät erneut an oder setzen Sie die Batterien ein. |
| Das Display schaltet sich nicht ein.  | Gerät einschalten.<br>Netzstecker ziehen, wieder einstecken, Gerät einschalten.  |

## Probleme mit dem CD-Player

| Symptom   | Mögliche Ursache/Abhilfe  |
|---|---|
| Die CD wird nicht wiedergegeben oder springt bei der Wiedergabe weiter. | Das Gerät befindet sich nicht im CD-Modus.<br>Falsche CD eingelegt.   |
|   | Das CD-Fach ist nicht geschlossen.<br>Schließen Sie das CD-Fach.  |
|   | Die CD ist falsch eingelegt.<br>Legen Sie die CD mit der beschrifteten Seite nach oben ein. Die CD muss gut zentriert im CD-Fach liegen.      |
|   | Die CD ist verschmutzt oder defekt.<br>Reinigen Sie die CD, verwenden Sie eine andere CD.   |
|   | Im CD-Fach hat sich Feuchtigkeit niedergeschlagen.<br>Entnehmen Sie die CD und lassen Sie das CD-Fach ca. 1 Stunde zum trocknen offen stehen. |
|   | Die Spielzeit der CD beträgt mehr als 74 Minuten.   |

| Symptom            | Mögliche Ursache/Abhilfe   |
|--------------------|--|
| Der Ton setzt aus. | Die Lautstärke ist zu hoch eingestellt.<br>Drehen Sie die Lautstärke herunter.                   |
|                    | Die CD ist beschädigt oder verschmutzt.<br>Reinigen Sie die CD oder ersetzen Sie sie.            |
|                    | Das Gerät ist Vibrationen ausgesetzt.<br>Stellen Sie das Gerät an einem vibrationsarmen Ort auf. |

## Probleme mit dem Plattenspieler

| Symptom   | Mögliche Ursache/Abhilfe  |
|---|---|
| Der Tonarm überspringt Spuren, gleitet über die Platte oder bewegt sich nicht | Der Plattenspieler steht nicht waagrecht. Den Plattenspieler auf eine waagerechte Unterlage stellen.<br>Die Platte ist verschmutzt oder verkratzt. Die Platte mit einem Plattenreiniger reinigen oder eine andere Platte abspielen. |
| Kein Ton  | Nadelschutz nicht abgenommen.<br>Tonarm in oberer Position.   |
| Schlechte Tonqualität, starke Störgeräusche, Tonaussetzer usw.                | Die Nadel ist verschmutzt oder abgenutzt. Die Nadel mit einem Pinsel säubern bzw. auswechseln.<br>Die Platte ist verschmutzt oder verstaubt. Die Platte mit einem Plattenreiniger reinigen.   |
| Die Drehzahl stimmt nicht.  | Die Drehzahl entsprechend der Angabe auf der Platte einstellen.<br>(33 U/min., 45 U/min., 78 U/min.)  |

## Probleme mit USB/SD-Medien

| Symptom                   | Mögliche Ursache/Abhilfe  |
|---------------------------|---|
| Keine Wiedergabe möglich. | Das Gerät befindet sich nicht im USB/SD-Modus.<br>Mit FUNCTION zur jeweiligen Quelle schalten.<br>Medium nicht eingesetzt oder leer.<br>Medium korrekt einsetzen bzw. mit Musikdaten bespielen. |

## Probleme mit dem Radio

| Symptom   | Mögliche Ursache/Abhilfe   |
|---|--|
| Es wird kein Radiosender empfangen.               | Das Gerät befindet sich nicht im Radio-Modus.<br>Schalten Sie mit FUNCTION zu TUNER.   |
| Der Ton ist schwach oder von schlechter Qualität. | Andere Geräte, z.B. Fernseher stören den Empfang.<br>Stellen Sie den Radio/CD-Player weiter entfernt von diesen Geräten auf.                         |
|   | Die Wurfantenne ist nicht ganz ausgezogen oder ausgerichtet.<br>Ziehen Sie die Antenne aus.<br>Drehen Sie die Antenne, um den Empfang zu verbessern. |

### Richtlinien und Normen

Dieses Produkt entspricht

- der Niederspannungsrichtlinie (2006/95/EC),
- der EMV-Richtlinie (2004/108/EC).

Den vollständigen Text der Konformitätserklärung finden Sie unter

<http://dgc-electronics.de/files/DOC/>



## Technische Daten

|                       |   |
|-----------------------|---|
| Abmessungen (BxHxT):  | 385 mm x 180 mm x 375 mm  |
| Gewicht:              | 3,5 kg  |
| Spannungsversorgung:  | 230 V Wechselstrom, 50 Hz   |
| Leistungsaufnahme:    | 18 W, Standby < 1 W   |
| Ausgangsleistung:     | 2 x 1,5 W   |
| Batterien:            | CR 2025   |
| Umgebungsbedingungen: | +5 °C bis +35 °C<br>45 % bis 85 % relative Luftfeuchte (nicht kondensierend)                                  |
| Abtastnadel:          | Keramik-Nadel   |
| Drehgeschwindigkeit   | 33, 45, 78 Upm  |
| AUX-Anschluss         | 3,5 mm Klinke   |
| USB-Anschluss:        | V. 2.0, 5 V  , 100 mA max. |
| Audio-Ausgang         | Cinch stereo  |
| MP3-Sampling          | 44,1 kHz  |
| Aufnahmeformat        | 128 kbps  |

Technische Änderungen und Irrtümer vorbehalten.

Die Abmessungen sind ungefähre Werte

## Wie Sie den Hersteller erreichen

DGC GmbH  
Graf-Zeppelin-Str. 7  
D-86899 Landsberg

[www.dual.de](http://www.dual.de)

## Entsorgungshinweise

### Entsorgung der Verpackung

Ihr neues Gerät wurde auf dem Weg zu Ihnen durch die Verpackung geschützt. Alle eingesetzten Materialien sind umweltverträglich und wieder verwertbar.

Bitte helfen Sie mit und entsorgen Sie die Verpackung umweltgerecht.

Über aktuelle Entsorgungswege informieren Sie sich bei Ihrem Händler oder über Ihre kommunale Entsorgungseinrichtung.



### **Erstickungsgefahr!**

Verpackung und deren Teile nicht Kindern überlassen.

Erstickungsgefahr durch Folien und anderen Verpackungsmaterialien.

## Wie Sie das Gerät entsorgen

Altgeräte sind kein wertloser Abfall. Durch umweltgerechte Entsorgung können wertvolle Rohstoffe wiedergewonnen werden. Erkundigen Sie sich in Ihrer Stadt- oder Gemeindeverwaltung nach Möglichkeiten einer umwelt- und sachgerechten Entsorgung des Gerätes.



Dieses Gerät ist entsprechend der Richtlinie 2002/96/EG über Elektro- und Elektronik-Altgeräte (WEEE) gekennzeichnet.

Dieses Produkt darf am Ende seiner Lebensdauer nicht über den normalen Haushaltsabfall entsorgt werden, sondern muss an einem Sammelpunkt für das Recycling von elektrischen und elektronischen Geräten abgegeben werden. Das Symbol auf dem Produkt, der Gebrauchsanleitung oder der Verpackung weist darauf hin. Die Werkstoffe sind gemäß ihrer Kennzeichnung wiederverwertbar. Mit der Wiederverwendung, der stofflichen Verwertung oder anderen Formen der Verwertung von Altgeräten leisten Sie einen wichtigen Beitrag zum Schutze unserer Umwelt.



### **Lebensgefahr!**

Bei ausgedienten Geräten Netzstecker ziehen.  
Netzkabel durchtrennen und mit dem Stecker entfernen.