



**Vertikales Audio-System
mit Universaldocking
für iPod/iPhone
Vertical 150i**

Bedienungsanleitung

Das Vorwort

Diese Bedienungsanleitung hilft Ihnen beim

- bestimmungsgemäßen und
- sicheren

Gebrauch Ihrer Mikro-Stereoanlage, im folgenden Stereoanlage oder Gerät genannt.

Die Zielgruppe dieser Bedienungsanleitung

Die Bedienungsanleitung richtet sich an jede Person, die das Gerät

- aufstellt,
- bedient,
- reinigt
- oder entsorgt.

Alle Marken- und Produktnamen sind Warenzeichen oder eingetragene Warenzeichen der jeweiligen Hersteller.

Die Gestaltungsmerkmale dieser Bedienungsanleitung

Verschiedene Elemente der Bedienungsanleitung sind mit festgelegten Gestaltungsmerkmalen versehen. So können sie leicht feststellen, ob es sich um

normalen Text,

- Aufzählungen oder
- ➔ Handlungsschritte

handelt.



iPod is a trademark of Apple Computer, Inc., registered in the U.S. and other countries.

“Made for iPod”, “Made for iPhone” mean that an electronic accessory has been designed to connect specifically to iPod, iPhone respectively, and has been certified by the developer to meet Apple performance standards. Apple is not responsible for the operation of this device or its compliance with safety and regulatory standards. Please note that the use of this accessory with iPod, iPhone may affect wireless performance.

Inhaltsverzeichnis

Sicherheit und Aufstellen des Geräts	5
Sicherheit	5
Umgang mit Batterien	7
Aufstellen des Geräts	8
Die Beschreibung des Geräts	10
Der Lieferumfang	10
Die besonderen Eigenschaften des Geräts	10
Bedienelemente des Gerätes	11
Die Tasten der Fernbedienung	13
Display-Übersicht	14
Wie Sie das Gerät zum Betrieb vorbereiten	15
Wie Sie die Lautsprecher und die Anlage an der Wand montieren	15
Wie Sie die Lautsprecher anschließen	16
Wie Sie den Antennenempfang verbessern	17
Wie Sie die Fernbedienungsbatterien einlegen	17
Wie Sie eine externe Tonquelle anschließen	18
Wie Sie iPhones/iPods andocken	18
USB-Anschluss	19
Wie Sie das Netzkabel anschließen	20

Wie Sie allgemeine Geräte-Funktionen bedienen	21
Wie Sie das Gerät ein- und ausschalten	21
Wie Sie Ihren iPod/Ihr iPhone über das Menü bedienen...	21
Wie Sie die Lautstärke einstellen	21
Wie Sie die Stummschaltung einschalten	22
Wie Sie die Quelle einstellen	22
Wie Sie die Soundeffekte einstellen	22
Wie Sie die SLEEP-Funktion benutzen	22
Wie Sie die Uhrzeit einstellen	22
Wie Sie Ihr iPhone/Ihren iPod verwenden	24
Einschalten	24
Ausschalten	24
iPhone/iPod-Steuerung, Menü	24
Wie Sie andere MP3-Player verwenden	24
Wie Sie den CD-Player bedienen	25
Allgemeine Hinweise zu CDs/MP3/WMA-CDs	25
Wie Sie Discs handhaben	26
Welche Discs Sie verwenden können	26
Wie Sie Discs einlegen	27
Display-Informationen	28
Wie Sie eine Disc wiedergeben	28
Wie Sie MP3/WMA-Informationen darstellen	29
Wie Sie die Wiederholen-Funktion nutzen	30
Wie Sie den Zufallsgenerator nutzen	31
Wie Sie Titel anspielen (INTRO)	31
Wie Sie die Programmier-Funktion nutzen	31

Wie Sie die USB-Funktion, Speicherkarte bedienen 34

Speichermedium einsetzen 34

Speichermedium entnehmen 35

Wiedergabe von USB, Speicherkarte..... 35

Wie Sie das Radio bedienen..... 36

Wie Sie einen Sender einstellen 36

Wie Sie Sender speichern..... 36

Wie Sie die Timer-Funktion benutzen 38

Uhrzeit einstellen..... 38

Timer einstellen 38

Wie Sie den Timer ein- und ausschalten..... 39

Wie Sie den Timer nach Alarm ganz ausschalten..... 39

Wie Sie das Gerät reinigen 40

Hinweise zur CD 40

Wie Sie Fehler beseitigen 41

Technische Daten 44

Wie Sie das Gerät entsorgen 45

Sicherheit und Aufstellen des Geräts

Lesen Sie bitte alle Sicherheitshinweise sorgfältig durch und bewahren Sie diese für spätere Fragen auf. Befolgen Sie immer alle Warnungen und Hinweise in dieser Bedienungsanleitung und auf der Rückseite des Geräts.



Vorsicht!

- Das Gerät darf nur an eine Netzspannung von 230 V~, 50 Hz angeschlossen werden. Versuchen Sie niemals, das Gerät mit einer anderen Spannung zu betreiben.
- Der Netzstecker darf erst angeschlossen werden, nachdem die Installation vorschriftsmäßig beendet ist.
- Wenn das Netzkabel defekt ist bzw. wenn das Gerät sonstige Schäden aufweist, darf es nicht in Betrieb genommen werden.
- Beim Abziehen des Steckers von der Steckdose am Stecker ziehen - nicht am Kabel.
- Um Feuergefahr und die Gefahr eines elektrischen Schlages zu vermeiden, setzen Sie das Gerät weder Regen noch sonstiger Feuchtigkeit aus.
- Vermeiden Sie den Kontakt des Gerätes mit Wasser oder Feuchtigkeit.
- Nehmen Sie das Gerät nicht in der Nähe von Badewannen, Swimmingpools oder spritzendem Wasser in Betrieb.
- Stellen Sie keine Behälter mit Flüssigkeit, z.B. Blumenvasen, auf das Gerät. Diese könnten umfallen, und die auslaufende Flüssigkeit kann zu erheblicher Beschädigung bzw. zum Risiko eines elektrischen Schlages führen.
- Sollten Fremdkörper oder Flüssigkeit in das Gerät gelangen, ziehen Sie sofort den Netzstecker aus der Steckdose. Lassen Sie das Gerät von qualifiziertem Fachpersonal überprüfen, bevor Sie es wieder in Betrieb nehmen. Andernfalls besteht die Gefahr eines elektrischen Schlags.
- Öffnen Sie nicht das Gehäuse. Andernfalls besteht die Gefahr eines elektrischen Schlags.
- Versuchen Sie niemals ein defektes Gerät selbst zu reparieren. Wenden Sie sich immer an eine unserer Kundendienststellen.
- Öffnen Sie das Gerät auf keinen Fall – dies darf nur der Fachmann.
- Fremdkörper, z.B. Nadeln, Münzen, etc., dürfen nicht in das Innere des Gerätes fallen.
- Die Anschlusskontakte nicht mit metallischen Gegenständen oder den Fingern berühren. Die Folge können Kurzschlüsse sein.

- Es dürfen keine offenen Brandquellen, wie z.B. brennende Kerzen auf das Gerät gestellt werden.
- Lassen Sie Kinder niemals unbeaufsichtigt dieses Gerät benutzen.
- Überlassen Sie Wartungsarbeiten stets qualifiziertem Fachpersonal. Andernfalls gefährden Sie sich und andere.
- Das Gerät bleibt auch in ausgeschaltetem Zustand Standby mit dem Stromnetz verbunden. Ziehen Sie den Netzstecker aus der Steckdose, falls Sie das Gerät über einen längeren Zeitraum nicht benutzen. Ziehen Sie nur am Stecker, nicht am Kabel.
- Hören Sie Musik oder Radio nicht mit großer Lautstärke. Dies kann zu bleibenden Gehörschäden führen.
- Dieses Gerät ist nicht dafür bestimmt, durch Personen (einschließlich Kinder) mit eingeschränkten physischen, sensorischen oder geistigen Fähigkeiten oder mangels Erfahrung und/oder mangels Wissen benutzt zu werden, es sei denn, sie werden durch eine für ihre Sicherheit zuständige Person beaufsichtigt oder erhalten von ihr Anweisungen, wie das Gerät zu benutzen ist.
- Kinder müssen beaufsichtigt werden, um sicherzustellen, dass sie nicht mit dem Gerät spielen.
- Es ist verboten Umbauten am Gerät vorzunehmen.
- Beschädigte Geräte bzw. beschädigte Zubehörteile dürfen nicht mehr verwendet werden.



Der CD-Player verwendet einen unsichtbaren Laserstrahl. Dieser kann Ihre Augen bei falscher Handhabung verletzen. Schauen Sie niemals in das geöffnete CD-Fach.

- Dieses Gerät wurde als Laser-Gerät der Klasse 1 (CLASS 1 LASER) eingestuft. Der entsprechende Aufkleber (CLASS 1 LASER PRODUCT) befindet sich auf der Rückseite des Geräts.



Umgang mit Batterien

- Achten Sie darauf, dass Batterien nicht in die Hände von Kindern gelangen. Kinder könnten Batterien in den Mund nehmen und verschlucken. Dies kann zu ernsthaften Gesundheitsschäden führen. Bewahren Sie deshalb Batterien und Fernbedienung für Kleinkinder unerreichbar auf. In diesem Fall sofort einen Arzt aufsuchen!
- Normale Batterien dürfen nicht geladen, mit anderen Mitteln reaktiviert, nicht auseinandergenommen, erhitzt oder ins offene Feuer geworfen werden (**Explosionsgefahr!**).
- Wechseln Sie schwächer werdende Batterien rechtzeitig aus. Batteriekontakte und Gerätekontakte vor dem Einlegen reinigen.
- Wechseln Sie immer alle Batterien gleichzeitig aus und verwenden Sie Batterien des gleichen Typs.

Vorsicht!

- Batterien keinen extremen Bedingungen aussetzen. Nicht auf Heizkörpern ablegen, nicht direkter Sonnenstrahlung aussetzen!
- Ausgelaufene oder beschädigte Batterien können bei Berührung mit der Haut Verätzungen verursachen. Benutzen Sie in diesem Fall geeignete Schutzhandschuhe. Reinigen Sie das Batteriefach mit einem trockenen Tuch.

Wichtiger Hinweis zur Entsorgung:

Batterien können Giftstoffe enthalten, die die Gesundheit und die Umwelt schädigen.

- Batterien unterliegen der Europäischen Richtlinie 2006/66/EG. Diese dürfen nicht mit dem normalen Hausmüll entsorgt werden.
- Bitte informieren Sie sich über die örtlichen Bestimmungen zu gesonderten Entsorgung von Batterien, da durch die korrekte Entsorgung Umwelt und Menschen vor möglichen negativen Folgen geschützt werden.

Dieses Zeichen finden Sie auf schadstoffhaltigen Batterien:



Bestimmungsgemäßer Gebrauch

Das Gerät ist für den Empfang von Radiosendungen, als CD-Spieler, für die Wiedergabe von Musikdateien von externen Geräten und als Dockingstation für einen iPod bzw. ein iPhone entwickelt. Das Gerät ist für den privaten Gebrauch konzipiert und nicht für gewerbliche Zwecke geeignet.

Aufstellen des Geräts

- Stellen Sie das Gerät auf einen festen, sicheren und horizontalen Untergrund. Sorgen Sie für gute Belüftung.
- Stellen Sie das Gerät nicht auf weiche Oberflächen wie Teppiche, Decken oder in der Nähe von Gardinen und Wandbehängen auf. Die Lüftungsöffnungen könnten verdeckt werden. Die notwendige Luftzirkulation kann dadurch unterbrochen werden. Dies könnte möglicherweise zu einem Gerätebrand führen.
- Die Lüftungsschlitze der Rückwand und den Seiten müssen stets frei bleiben. Sie dürfen nicht durch Gardinen, Decken oder Zeitungen verdeckt werden
- Stellen Sie das Gerät nicht in der Nähe von Wärmequellen wie Heizkörpern auf. Vermeiden Sie direkte Sonneneinstrahlungen und Orte mit außergewöhnlich viel Staub.
- Beachten Sie die Hinweise zur Wandmontage, S. 15
- Der Standort darf nicht in Räumen mit hoher Luftfeuchtigkeit, z.B. Küche oder Sauna, gewählt werden, da Niederschläge von Kondenswasser zur Beschädigung des Gerätes führen können. Das Gerät ist für die Verwendung in trockener Umgebung und in gemäßigttem Klima vorgesehen und darf nicht Tropf- oder Spritzwasser ausgesetzt werden.
- Beachten Sie, dass die Gerätefüße u.U. farbige Abdrücke auf bestimmten Möbeloberflächen hinterlassen könnten. Verwenden Sie einen Schutz zwischen Ihren Möbeln und dem Gerät.
- Sie dürfen das Gerät nur in senkrechter Position betreiben. **Nicht** im Freien verwenden!
- Halten Sie das Gerät und die Discs von Geräten fern, die starke Magnetfelder erzeugen.
- Stellen Sie keine schweren Gegenstände auf das Gerät.
- Wenn Sie das Gerät von einer kalten in eine warme Umgebung bringen, kann sich im Inneren des Geräts Feuchtigkeit niederschlagen. Warten Sie in diesem Fall etwa eine Stunde, bevor Sie ihn es Betrieb nehmen.
- Verlegen Sie das Netzkabel so, dass niemand darüber stolpern kann.
- Stellen Sie sicher, dass das Netzkabel oder der Stecker immer leicht zugänglich sind, so dass Sie das Gerät schnell von der Stromversorgung trennen können!
- Die Steckdose sollte möglichst nah am Gerät sein.
- Zur Netzverbindung Netzstecker vollständig in die Steckdose stecken.
- Verwenden Sie einen geeigneten, leicht zugänglichen Netzanschluss und vermeiden Sie die Verwendung von Mehrfachsteckdosen!

- Netzstecker nicht mit nassen Händen anfassen, Gefahr eines elektrischen Schlages!
- Bei Störungen oder Rauch- und Geruchsbildung aus dem Gehäuse sofort Netzstecker aus der Steckdose ziehen!
- Ziehen Sie vor Ausbruch eines Gewitters den Netzstecker.
- Wenn das Gerät längere Zeit nicht benutzt wird, z.B. vor Antritt einer längeren Reise, ziehen Sie den Netzstecker.
- Wenn das Gerät längere Zeit nicht betrieben wird, entnehmen Sie alle Batterien, da diese auslaufen und Gerät beschädigen können.
- Zu hohe Lautstärke, besonders bei Kopfhörern, kann zu Gehörschäden führen.
- Das Gerät nicht in der Nähe von Geräten aufstellen, die starke Magnetfelder erzeugen (z.B. Motoren, Lautsprecher, Transformatoren).
- Das Gerät verwendet einen unsichtbaren Laserstrahl. Dieser kann Ihre Augen bei falscher Handhabung verletzen. Schauen Sie niemals in die geöffnete Disk-Schublade. Öffnen Sie nie das Gerät bzw. Gehäuse.

Fernbedienung:

- Wenn das Gerät längere Zeit nicht betrieben wird, entnehmen Sie alle Batterien, da diese auslaufen und das Gerät beschädigen können.
- **iPod/iPhone:** Verwenden Sie nur den für Ihren iPod/Ihr iPhone passenden Adapter. Versuchen Sie nie mit Gewalt, Ihren iPod/Ihr iPhone zu verbinden.
- **USB-Medien:** Verwenden Sie kein USB-Kabel zum Anschluss von USB-Medien an die USB-Schnittstelle. Der USB-Anschluss ist nur zum direkten Anschluss von USB-Medien ausgelegt.

Die Beschreibung des Geräts

Der Lieferumfang

Bitte stellen Sie sicher, dass alle nachfolgend aufgeführten Zubehörteile vorhanden sind:

- Mikro-Stereoanlage mit iPod-Dockingstation,
- 2 Lautsprecher,
- Fernbedienung mit Batterie,
- diese Bedienungsanleitung.

Die besonderen Eigenschaften des Geräts

Die Stereoanlage besteht aus einem CD-Player und einem Radio. Außerdem ist das Gerät zum Andocken von iPhones/iPods und zur Wiedergabe von SD/MMC- und USB-Geräten bzw. -Medien geeignet. Haben Sie Ihr iPhone/iPod angedockt erfolgt die Wiedergabe über die Lautsprecher der Dockingstation.

Angedockte iPhones/iPods können mit den Tasten am Gerät sowie bequem mit der Fernbedienung bedient werden. Angedockte iPhones/iPods werden vom Gerät geladen

- Das Gerät stellt ID3-Tags dar.
- Sie können die Anlage bequem mit der Fernbedienung bedienen.
- Die Anlage verfügt über einen motorisierten CD-Fachdeckel.

Mit diesem Gerät können Sie:

CDs, CD-R/RWs und MP3/WMA-CDs abspielen.

Selbstgebrannte CDs müssen „finalisiert“ sein. Beachten Sie dazu die Hinweise im Handbuch Ihres CD-Recorders.

- Der CD-Player kann einzelne Titel oder eine ganze CD automatisch wiederholen.
- Der CD-Player kann bis zu 64 Titel in einer programmierbaren Reihenfolge oder mit der Zufall-Funktion abspielen.
- Sie können mit dem Gerät MP3/WMA-Files von SD/MMC- und USB-Geräten wiedergeben.
- Das Radio empfängt auf der UKW-Frequenz 87,5–108 MHz.
- Sie können bei der Klangwiedergabe im UKW-Bereich zwischen Mono und Stereo wählen.
- Sie können 30 UKW-Sender auf Programmplätzen speichern.
- Das Gerät verfügt über eine Zeitanzeige sowie eine Timerfunktion.

Bedienelemente des Geräts

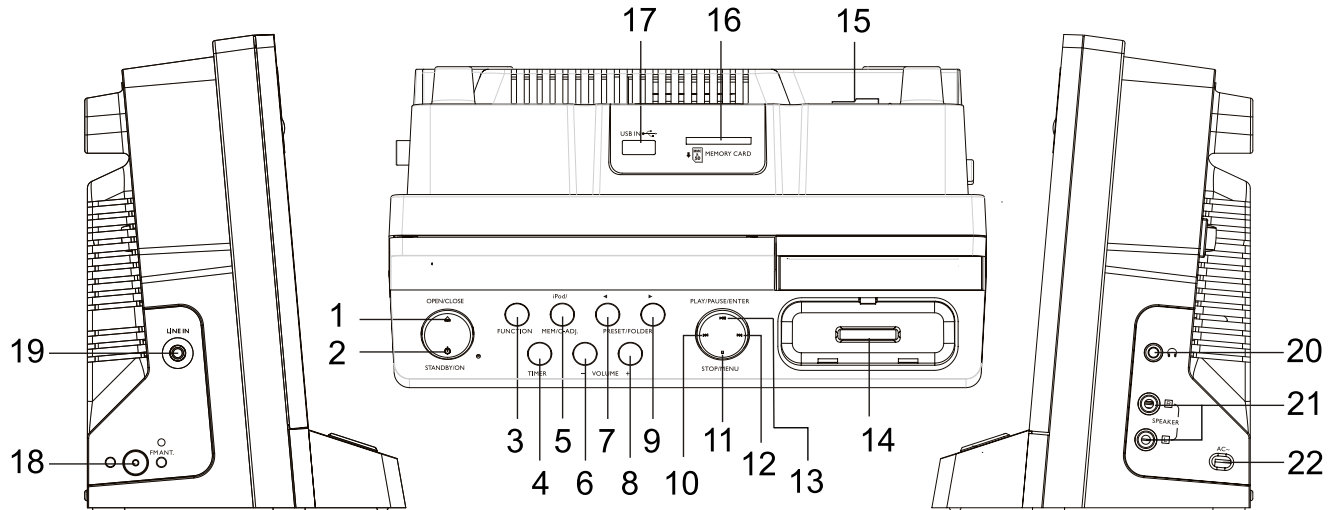

1	OPEN/CLOSE	CD-Fach öffnen / schließen	6	VOLUME + / -	Lautstärketasten + lauter, - leiser (0 – 30)
2	STANDBY/ON	Einschalten, Ausschalten STANDBY mit POWER LED	8		
3	FUNCTION	Betriebsartwahlschalter CD, USB, SD/MMC, iPOD, AUX, TUNER	7	◀ PRESET FOLDER	Gespeicherte Radiosender wählen, Album auf Speichermedium wählen, abwärts
4	TIMER	Timer einstellen, ein-/ausschalten	9	PRESET FOLDER ▶	Gespeicherte Radiosender wählen, Album auf Speichermedium wählen, aufwärts
5	iPOD/MEM/C-ADJ.	Aktivierung iPhone/iPod, Aktivierung iPod/iPhone-Menü Speichern Radiostationen, Uhrzeit einstellen	10	◀◀	Titelwahl, Suchlauf rückwärts iPhone/iPod Menu down

Die Beschreibung des Geräts

11	■ STOP/MENU	Wiedergabe beenden, Programmierung beenden iPhone/iPod Menü öffnen
12	▶▶I	Titelwahl, Suchlauf vorwärts iPhone/iPod Menu up
13	▶ II PLAY/PAUSE ENTER	Wiedergabe starten, Pause Eingabe bestätigen Menüaktion bestätigen
14		iPhone/iPod-Dock
15	ON OFF	Netzschalter
16	MEMORY CARD	Speicherkartenschacht für SD-/MMC- Karten
17	USB IN	USB-Anschluss
18	FM ANT	UKW-Antenne, Wurfantenne
19	LINE IN	Anschluss für externe Quelle; 3,5 mm Klinkenstecker
20		Anschluss Kopfhörer, 3,5 mm Klinke
21	SPEAKER L, R	Lautsprecheranschluss linker, rechter Lautsprecher
22	AC ~	Netzanschlusskabel
23		LCD-Display

24	iR	Fernbedienungsempfänger
25		CD-Fach
-		Typenschild (Rückseite)
-		Wandbefestigung (Rückseite)

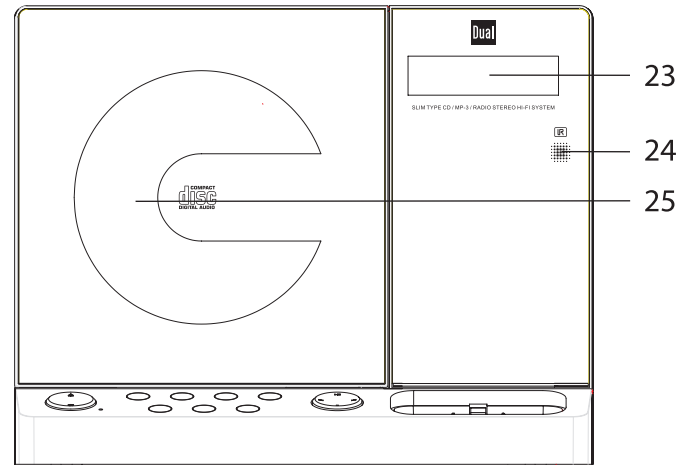

Die Tasten der Fernbedienung

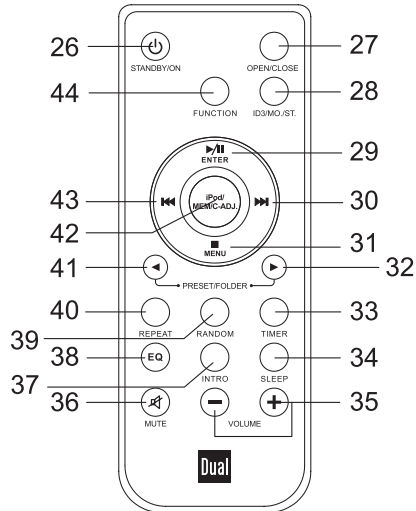

26	STANDBY/ON	Einschalten, Ausschalten STANDBY
27	OPEN/CLOSE	CD-Fach öffnen / schließen
28	ID3/ MO./ST.	ID3-Tag-Info einschalten, Mono/Stereo-Umschaltung
29	ENTER	Wiedergabe starten, Pause Eingabe bestätigen iPod/iPhone Menüaktion bestätigen
30	I	Titelwahl, Suchlauf vorwärts iPhone/iPod Menu up

31	STOP/MENU	Wiedergabe beenden, Programmierung beenden iPod/iPhone Menü öffnen
32	PRESET FOLDER	Gespeicherte Radiosender wählen, Album auf Speichermedium wählen, aufwärts
33	TIMER	Timer ein-/ausschalten
34	SLEEP	SLEEP-Funktion, 90, 80, ..., 10, OFF
35	-VOLUME +	Lautstärketaste leiser, lauter
36	MUTE	Stummschaltung
37	INTRO	Anspielfunktion
38	EQ	Equalizer-Klangeinstellung: PASS (aus), ROCK, JAZZ, CLASSIC, POP
39	RANDOM	Zufallsfunktion
40	REPEAT	REPEAT-Funktion
41	PRESET FOLDER	Gespeicherte Radiosender wählen, Album auf Speichermedium wählen, abwärts
42	iPod/ MEM/C-ADJ.	Aktivierung iPhone/iPod-Menü, Speichern Radiostationen, Uhrzeit einstellen
43	I	Titelwahl, Suchlauf rückwärts iPhone/iPod Menu down
44	FUNCTION	Betriebsartwahlschalter CD, USB, SD/MMC, iPOD, AUX, TUNER

Display-Übersicht

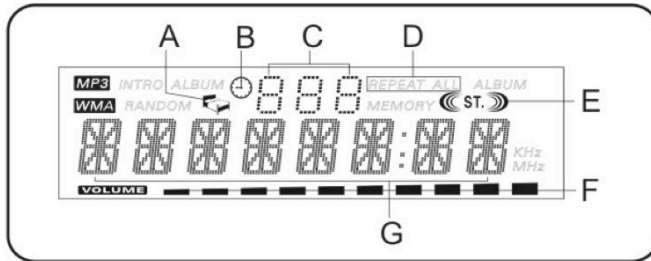

A	Sleep-Anzeige
B	TIMER-Anzeige, aktiver Wecker
C	Album-Nr. MP3/WMA-Wiedergabe, PRESET-Radiostation
D	Wiederholfunktion REPEAT1, ALL, ALBUM
E	Stereo
F	Lautstärkeanzeige VOLUME
G	Titel, Spielzeit, Uhrzeit

Wie Sie das Gerät zum Betrieb vorbereiten

Wie Sie die Lautsprecher und die Anlage an der Wand montieren

Fertigen Sie ggf. eine Bohrschablone an. Zeichnen Sie sich die Bohrlöcher z.B. mit einem Bleistift an.

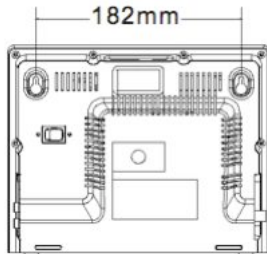

Bohrungsabstand Gerät: 182 mm

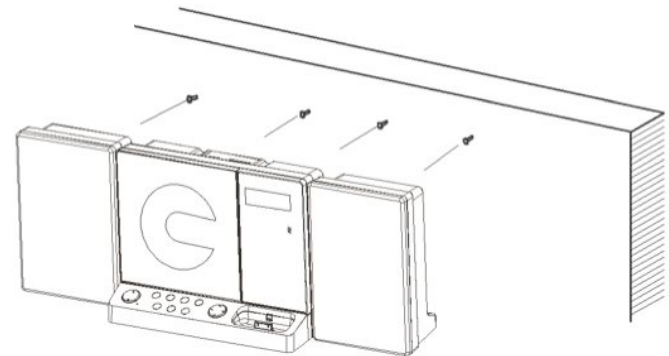

Vorsicht

Das Gerät darf während der Montage nicht an die Stromversorgung angeschlossen sein. Andernfalls kann Feuer oder elektrischer Kurzschluss verursacht werden. Verwenden Sie zum Bohren nur Bohrmaschinen bzw. Bohrer, die den Anforderungen entspricht. Die Bohrtiefe muss den Herstellerangaben entsprechen. Andernfalls ist keine vollständige Sicherheit gewährleistet.

- ➔ Prüfen Sie vor der Montage das Mauerwerk, ob es den Anforderungen entspricht. Verwenden Sie nur geeignetes Montagematerial.

Die Wandmontage darf nicht in der Nähe einer elektrischen Einrichtung oder Leitung oder auf einer feuchten Wand montiert werden. Andernfalls kann elektrischer Leitungsbruch oder Kurzschluss bzw. Aufschwingen verursacht werden.

Es dürfen keine Heizquellen (Radiatoren, Heizkörper) oder Luftbefeuchter unter das montierte Gerät gestellt werden. Andernfalls kann Feuer oder elektrischer Kurzschluss verursacht werden

- ➔ Führen Sie die Löcher an der Rückseite des Geräts bzw. der Lautsprecher über die vormontierten Schrauben und hängen Sie das Gerät so auf.
- ➔ Prüfen Sie abschließend die Stabilität der Anordnung.

Wie Sie die Lautsprecher anschließen

Hinweis:

Zum Lautsprecheranschluss Gerät ausschalten und Netzstecker aus der Steckdose ziehen!

Nur die mitgelieferten Lautsprecher anschließen!

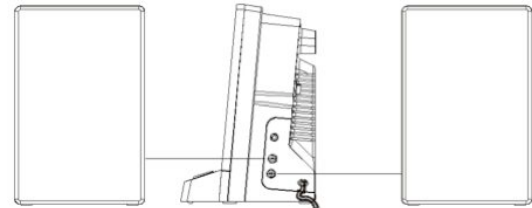

- ➔ Die linke Lautsprecherbox ist mit der Buchse SPEAKER L 21 und die rechte Box mit der Buchse SPEAKER R 21 zu verbinden.

Um die beste Klangqualität zu erhalten, positionieren Sie die Lautsprecher möglichst so, dass diese ein gleichschenkeliges Dreieck bilden.

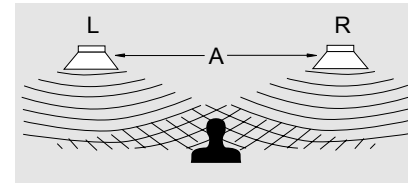

Wenn die Lautsprecher durch Vorhänge, Möbel oder ähnlichem verdeckt werden, wird die Klangqualität schlechter. Stellen Sie daher alle Lautsprecher so auf, dass sich kein Hindernis zwischen Ihrer Hörposition und den Lautsprechern befindet.

Wie Sie den Antennenempfang verbessern

Die Anzahl und Qualität der zu empfangenden Sender hängt von den Empfangsverhältnissen am Aufstellort ab. Mit der UKW-Wurfantenne FM ANT 18 kann ein brauchbarer Empfang erzielt werden.

- Diese Antenne muss in voller Länge auf den günstigsten Empfang ausgerichtet werden.
- Bei schlechtem Empfang raten wir mit der Taste ST/MO 28 auf MONO zu schalten.

Wie Sie die Fernbedienungsbatterien einlegen

- Zum Betrieb der Fernbedienung ist eine Batterie bereits eingelegt (CR2032). Zum Betrieb müssen Sie den Isolierstreifen im Batteriefach entfernen.
- Entfernen Sie den Plastikstreifen wie abgebildet:

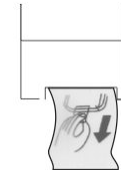

Sollte die Fernbedienung auf Eingaben nicht mehr reagieren, wechseln Sie die Knopfzelle aus.

- Gehen Sie dazu folgendermaßen vor:



- Schließen Sie den Batteriefachdeckel wieder sorgfältig, so dass die Haltetaschen des Deckels im Gehäuse einrasten.

Hinweis:

- Wird die Fernbedienung längere Zeit nicht benutzt, sollten die Batterien herausgenommen werden. Andernfalls kann die Fernbedienung durch Auslaufen der Batterien beschädigt werden.
- Nimmt die Reichweite der Fernbedienung ab, sollten die Batterien gegen neue ausgewechselt werden.
- Legen Sie die Fernbedienung nicht an extrem heißen oder sehr feuchten Stellen ab.

Bei Bedienung des Gerätes mit der Fernbedienung ist folgendes zu beachten:

- ➔ Die Fernbedienung (Sender) auf den Empfänger IR 24 am Gerät richten.
- ➔ Es muss Sichtverbindung zwischen Sender und Empfänger gewährleistet sein.
- ➔ Nimmt die Reichweite der Fernbedienung ab, sollten die Batterien gegen neue ausgewechselt werden.

Wichtiger Hinweis zur Entsorgung

Batterien können Giftstoffe enthalten, die die Umwelt schädigen.

- ➔ Entsorgen Sie die Batterien deshalb unbedingt entsprechend den für Sie geltenden gesetzlichen Bestimmungen. Werfen Sie die Batterien niemals in den normalen Hausmüll.

Wie Sie eine externe Tonquelle anschließen

Sie können den Ton eines externen Gerätes (z. B. TV-Gerät, Videorecorder, MP3-Player der nicht über den USB-Anschluss betrieben wird) über die Lautsprecher des Gerätes wiedergeben.

- ➔ Schließen Sie ein Audiokabel (3,5 mm Klinke) des Audioausgangs Ihres externen Gerätes an den seitlichen LINE IN-Anschluss 19 an.
- ➔ Wählen Sie mit der Taste FUNCTION 44 die Betriebsart AUX.

Wie Sie iPhones/iPods andocken

Hinweis:

- Üben Sie keinen Druck auf die iPod-Halterung 14 (Dock) aus. Sie könnte beschädigt werden.
- ➔ Nehmen Sie Ihren iPod, das iPhone aus der Schutzhülle bzw. Tasche und setzen Sie Ihren iPod/iPhone vorsichtig in das Dock 14 ein.
- ➔ Entfernen Sie den iPod, das iPhone, indem Sie den iPod, das iPhone vorsichtig nach oben anheben.

Wie die Akkus des iPod geladen werden

Sobald Sie Ihren iPod angedockt haben, wird der Akku bei **bestehender** Netzverbindung aufgeladen.

Hinweis:

Bei Verwendung eines iPod oder anderen MP3-Players, der nicht über die Dockingstation angeschlossen wird, erfolgt keine automatische Akku-Aufladung.

USB-Anschluss

Hinweis

Das Gerät unterstützt nicht den Anschluss von USB-Medien über USB-Verlängerungskabel.

Nicht zu direktem Anschluss an PCs geeignet!

- Es werden Geräte der USB Version 1.1 und 2.0 unterstützt.

Aufgrund der Vielzahl verschiedener Modelle an USB-Sticks bzw. Speicherkarten kann nicht garantiert werden, dass jedes Modell unterstützt wird.

Lesen Sie vor der Verwendung des USB-Anschlusses die Anleitung des USB-Geräteherstellers.

Hinweis:

Beim Anschließen von USB-Speichermedien kann es vorkommen, dass das Gerät oder das Medium durch statische Aufladung „einfriert“. Führen Sie dann einen Reset durch.

Wie Sie einen Kopfhörer anschließen



Gehörschäden!

Hören Sie Musik nicht mit großer Lautstärke über Kopfhörer. Dies kann zu bleibenden Gehörschäden führen. Regeln Sie vor der Verwendung von Kopfhörern die Gerätelautstärke auf minimale Lautstärke.

Wenn Sie einen Kopfhörer anschließen, sind die Lautsprecher stumm geschaltet.

- ➔ Verwenden Sie nur Kopfhörer mit 3,5 Millimeter Klinenstecker.
- ➔ Stecken Sie den Stecker des Kopfhörers in die Kopfhörer-Buchse  20 des Geräts.

Die Klangwiedergabe erfolgt jetzt ausschließlich über den Kopfhörer.

- ➔ Wenn Sie wieder über die Lautsprecher hören möchten, ziehen Sie den Stecker des Kopfhörers aus der Kopfhörer-Buchse des Geräts.

Wie Sie das Netzkabel anschließen

Sie können das Gerät an das normale Stromnetz (230 V ~ / 50 Hz) anschließen.

- ➔ Stecken Sie den Netzstecker AC~ 22 in die Netzsteckdose.

Hinweis:

Ziehen Sie bei Nichtverwendung den Stecker aus der Steckdose. Ziehen Sie am Netzstecker und nicht am Kabel. Ziehen Sie vor Ausbruch eines Gewitters den Netzstecker. Wenn das Gerät längere Zeit nicht benutzt wird, z.B. vor Antritt einer längeren Reise, ziehen Sie den Netzstecker.

- ➔ Zur Netzverbindung Netzstecker vollständig in die Steckdose stecken.

Vorsicht!

Netzanschluss erst nach Fertigstellung sämtlicher Anschlüsse herstellen! Beachten Sie die Angaben auf dem Typenschild.

Wenn das Gerät an die Netzspannung angeschlossen ist, sind aufgrund der Standby-Funktion Teile des Gerätes in Betrieb. Um das Gerät ganz auszuschalten, muss der Netzstecker gezogen werden. Oder der Netzschalter 15 auf OFF gestellt werden.

Hinweis:

Die beim Betrieb entstehende Wärme muss durch ausreichende Luftzirkulation abgeführt werden. Deshalb darf das Gerät nicht abgedeckt oder in einem geschlossenen Schrank untergebracht werden. Sorgen Sie für einen Freiraum von mindestens 10 cm um das Gerät.

Wie Sie allgemeine Geräte-Funktionen bedienen

Sie können die Einstellungen sowohl mit den Tasten am Gerät wie auch mit der Fernbedienung vornehmen. Identische Beschriftung auf Fernbedienung und Gerät bedeutet identische Funktionen.

Die Beschreibung der Bedienung erfolgt in der Regel anhand der Tasten der Fernbedienung.

Wie Sie das Gerät ein- und ausschalten

- ➔ Schalten Sie den Netzschalter 15 auf **ON**, das Gerät befindet sich im STANDBY-Modus.
- ➔ Schalten Sie das Gerät mit STANDBY 26 ein. Das Display schaltet sich ein.
- ➔ Um das Gerät auszuschalten, Taste STANDBY 26 erneut drücken. Das LCD-Display schaltet sich aus. Die Uhrzeit ist zu sehen und die STANDBY-LED leuchtet rot.

Hinweis:

Wenn Sie das Gerät längere Zeit nicht benutzen, schalten Sie den Netzschalter 15 auf OFF.

Wie Sie Ihren iPod/Ihr iPhone über das Menü bedienen

Mit folgenden Tasten steuern und bedienen Sie Ihren angedockten iPod:

- ►|| 29: Wiedergabe starten, pause
- I◀◀ ▶▶I 30, 43: SKIP (voriger, nächster Titel)

Menü öffnen:

- iPod 42: Menü aktivieren
- MENU 31: iPod/iPhone Menü öffnen, im Menü zurück
- I◀◀ ▶▶I 30, 43: Navigation im Menü
- ENTER 29: Auswahl bestätigen, Menüpunkt aktivieren, öffnen

Die Bedienung erfolgt sinngemäß wie über die iPod-Steuerungstasten. Lesen Sie ggf. in der Bedienungsanleitung Ihres iPod nach.

Wie Sie die Lautstärke einstellen

- ➔ Drücken Sie die Tasten VOLUME + - 35, um die gewünschte Lautstärke einzustellen.

Sie können die Lautstärke im Bereich von 00 bis 30 einstellen.

Wie Sie die Stummschaltung einschalten

Sie können die Lautstärke mit einem Tastendruck auf die Taste MUTE 36 abschalten. Im Display blinkt der Lautstärkebalken. Ein erneutes Drücken der Taste MUTE 36 schaltet die Lautstärke wieder ein.

Wie Sie die Quelle einstellen

- Drücken Sie die Taste FUNCTION 44 wiederholt, um zu CD, USB, SD CARD, iPOD, AUX oder Tuner zu schalten.

Wie Sie die Soundeffekte einstellen

- Drücken Sie die Taste EQ 38 der Fernbedienung. Damit können Sie den wiedergegebenen Sound der gehörten Musikrichtung anpassen. Folgende Einstellungen sind möglich: PASS (Aus), CLASSIC, ROCK, POP, JAZZ. Die Einstellung PASS bedeutet, dass keine Soundeffekte gewählt sind.
- Drücken Sie die Taste EQ wiederholt, um durch die einzelnen Soundeffekte zu schalten. Die aktive Einstellung wird im Display angezeigt.

→PASS→CLASSIC→ROCK→POP→JAZZ←

Wie Sie die SLEEP-Funktion benutzen

Sie können in Schritten von 90, 80, 70, ..., 10 Minuten den Zeitraum einstellen, nach dem sich das Gerät in jeder Betriebsart in Standby schaltet. Die SLEEP-Anzeige **A** erscheint im Display.

- Drücken Sie dazu die Taste SLEEP 34 wiederholt, im Display wird die jeweils verbleibende Spielzeit dargestellt.

Wie Sie die Uhrzeit einstellen

Nach dem erstmaligen Herstellen der Netzverbindung erscheint die Uhrzeit --:-- im Display. Um die korrekte Uhrzeit im 24-Stundenformat einzustellen, gehen Sie folgendermaßen vor:

- Drücken Sie bei hergestellter Netzverbindung aber ausgeschaltetem Gerät (STANDBY, POWER auf **ON**) die Taste MEM/C-ADJ. 5 solange, bis im Display die 24h-Anzeige blinkt.
- Wählen Sie mit **I◀◀ ▶▶I** 10, 12 die Einstellung im 24h-Format bzw. 12h-Format. Im 12h-Format erscheint PM, um die Zeiten von 12.00 Uhr bis 24.00 Uhr anzuzeigen. Bestätigen Sie Ihre Einstellung mit MEM/C-ADJ. 5, die Stundenanzeige **00:00** blinkt.

- Drücken Sie zur Einstellung der aktuellen Stunde
ggf. wiederholt die Taste I◀◀ ▶▶I 10, 12.
Bestätigen Sie Ihre Einstellung mit MEM/C-ADJ. 5.
Jetzt blinkt die Minutenanzeige 0000.
- Drücken Sie zur Einstellung der aktuellen Minuten
ggf. wiederholt die Taste I◀◀ ▶▶I 10, 12.
Bestätigen Sie die Einstellung mit der Taste MEM/C-
ADJ. 5.

Die korrekte Uhrzeit ist eingestellt und beginnt zu zählen.
Die Uhrzeit erscheint im Modus STANDBY. Wenn Sie 10
Sekunden lang keine Taste drücken, wird der Vorgang
abgebrochen.

Wie Sie Ihr iPhone/Ihren iPod verwenden

Einschalten





- Schalten Sie das Gerät mit der Taste  26 ein.
- Docken Sie Ihr iPhone/Ihren iPod an.
- Drücken Sie die Taste FUNCTION 44 wiederholt, um zur Quelle **iPod** zu schalten.

Hinweis:

Ist kein iPod verbunden erscheint NO IPOD im Display.

- Drücken Sie die Taste  II 29, um die Wiedergabe zu starten.
- Drücken Sie die Taste  II 29, um die Wiedergabe zu unterbrechen.

Titelwahl/Suchlauf

- Drücken Sie kurz die Tasten   30, 43, um zum nächsten/vorigen Titel zu springen.
- Drücken Sie die Tasten   30, 43 und halten Sie sie gedrückt, um einen schnellen Suchlauf zu starten.

Wiederholfunktionen

Siehe S. 30.

Ausschalten

- Drücken Sie die Taste  26. Das Gerät schaltet die Wiedergabe ab und den iPod in STANDBY.
- Während der iPod angedockt ist, werden die Akkus bei **eingeschaltetem Gerät** geladen.

iPhone/iPod-Steuerung, Menü

Siehe S. 21.

Wie Sie andere MP3-Player verwenden

Sie können jede andere Musikquelle über die LINE IN-Buchse 19 wiedergeben, auch einen iPod, den Sie nicht andocken.

Wie Sie den CD-Player bedienen

Allgemeine Hinweise zu CDs/MP3/WMA-CDs

Das Gerät ist für Musik-CDs geeignet, die mit Audio-Daten (CD-DA oder MP3/WMA für CD-R und CD-RW) bespielt sind. MP3/WMA-Formate müssen mit ISO 9660 Level 1 oder Level 2 erstellt werden. Multisession-CDs können nicht gelesen werden.

Im MP3/WMA-Betrieb sind die Begriffe „Folder“ = Album und „Titel“ ausschlaggebend. „Album“ entspricht dem Ordner am PC, „Titel“ der Datei am PC oder einem CD-DA-Titel.

Das Gerät sortiert die Alben bzw. die Titel eines Albums nach Namen in alphabetischer Reihenfolge. Wenn Sie eine andere Reihenfolge bevorzugen sollten, ändern Sie den Namen des Titels bzw. Albums und stellen Sie eine Nummer vor den Namen.

Beim Brennen von CD-R und CD-RW mit Audio-Daten können verschiedene Probleme auftreten, die eine störungsfreie Wiedergabe bisweilen beeinträchtigen. Ursache hierfür sind fehlerhafte Software- und Hardware-Einstellungen oder der verwendete Rohling. Falls solche Fehler auftreten, sollten Sie den Kundendienst Ihres CD-Brenner/Brennersoftware-

Herstellers kontaktieren oder entsprechende Informationen – z.B. im Internet – suchen.

Hinweis:

Nicht unterstützt werden kopiergeschützte WMA-Titel (DRM).

Wenn Sie Audio-CDs anfertigen, beachten Sie die gesetzlichen Grundlagen und verstoßen Sie nicht gegen die Urheberrechte Dritter.

Halten Sie das CD-Fach immer geschlossen, damit sich kein Staub auf der Laseroptik ansammelt.

Das Gerät kann CDs mit MP3/WMA Daten und normale Audio CDs (CD-DA) abspielen. Keine anderen Erweiterungen, wie z.B. *.doc, *.txt, *.pdf usw. benutzen, wenn Audiodateien zu MP3/WMA gewandelt werden.

Nicht abgespielt werden können u.a. Musikdateien mit der Endung *.AAC, *.DLF, *.M3U und *.PLS.

Hinweis: Aufgrund der Vielfalt an unterschiedlicher Encodersoftware kann nicht garantiert werden, dass jede MP3/WMA Datei störungsfrei abgespielt werden kann.

Bei fehlerhaften Titeln/Files wird die Wiedergabe beim nächsten Titel/File fortgesetzt.

Es ist von Vorteil beim Brennen der CD mit niedriger Geschwindigkeit zu brennen und die CD als Single-Session und finalisiert anzulegen.

Wie Sie Discs handhaben

- Halten Sie die Disc immer an ihren Rändern fest.
- Vermeiden Sie Fingerabdrücke, Schmutz und Kratzer. Diese können Störungen und Sprünge bei der Wiedergabe verursachen.
- Schreiben Sie nicht auf die Discs.
- Benutzen Sie weder Reinigungsspray noch Lösungsmittel. Lassen Sie die Disc nicht fallen und biegen Sie diese nicht. Spielen Sie keine Discs, die beschädigt sind. Versuchen Sie nie beschädigte Discs zu reparieren.
- Lagern Sie Discs nie im direkten Sonnenlicht, hoher Luftfeuchte oder Temperatur.
- Schließen Sie das CD-Fach 25 nur, wenn die Disc richtig in das CD-Fach eingelegt ist. Die CD muss fest auf der Arretierung des Halters sitzen.
- Bewahren Sie Discs immer einzeln in ihrer Hülle auf.
- Bewegen Sie das Gerät nicht bei der CD-Wiedergabe.

Welche Discs Sie verwenden können

Der Radio/CD-Player ist mit CD-, CD-R/RW- und MP3/WMA-CD Medien kompatibel. Sie können alle hier erwähnten Discs mit diesem Gerät ohne Adapter abspielen.

Spielen Sie keine anderen Medien wie DVDs etc. ab.



Disc-Größe 12 cm/8 cm CDs
Spielzeit 74 min. bzw. 24 min. max.

- ➔ Wenn Sie das Gerät transportieren, entfernen Sie die Disc aus dem Laufwerk. Damit vermeiden Sie Beschädigungen am CD-Player und der Disc.

Hinweis:

Die Wiedergabequalität bei MP3/WMA-CDs ist von der Einstellung der Bitrate und der verwendeten Brennsoftware abhängig.

Wie Sie Discs einlegen

- Um CDs einzulegen, drücken Sie die Taste OPEN/CLOSE 1 am Gerät oder 27 der Fernbedienung.

Der Deckel des CD-Fachs öffnet sich motorisch nach oben. Dabei darf der Deckel nicht behindert werden.

Hinweis:

Bei geöffnetem CD-Fach ist darauf zu achten, dass keine Fremdgegenstände in das Gerät gelangen können. Die Linse des Laserabtasters darf auf keinen Fall berührt werden. CD-Fach nur bei Stillstand der CD öffnen.

- CD mit der bedruckten Seite nach vorne vorsichtig einlegen und auf die Arretierung des Halters drücken. Vergewissern Sie sich, dass die CD nicht schief sitzt.

- CD-Fach mit OPEN/CLOSE 1, 27 schließen. Die CD wird eingelesen, im Display erscheint **READING**.
- Um die CD abzuspielen drücken Sie ► II.
- Zum Entnehmen der CD das CD-Fach öffnen und die CD an den Rändern entnehmen.

Hinweis:

Ist keine CD eingelegt erscheint nach kurzer Zeit **NO DISC** im Display.

Warten Sie mit der Bedienung, bis der CD Inhalt komplett eingelesen wurde, um sicherzustellen, dass alle benötigten Informationen von der CD gelesen wurden. Besonders bei MP3/WMA-CDs kann dieser Vorgang einige Zeit in Anspruch nehmen.

Der CD-Player kann max. 99 Alben (Ordner) und 999 Titel einer MP3/WMA-CD lesen.

Display-Informationen

Nach kurzer Zeit erscheinen im Play-Modus folgende Informationen im Display:

AudioCD	CD		
	Titel		Spielzeit
	Lautstärke		
MP3/WMA-CD	MP3/WMA	Albumnr.	
	Titel		Spielzeit
	Lautstärke		

Im Stopp-Modus erscheinen im Display folgende Informationen:

CD-DA	CD		
	Gesamtzahl Titel		Gesamtspielzeit
	Lautstärke		
MP3/WMA-CD	MP3/WMA	Anzahl Album	
	Gesamtzahl Titel		STOP
	Lautstärke		



Wie Sie eine Disc wiedergeben

➔ Um den CD-Modus einzustellen, drücken Sie die Taste FUNCTION 44 auf der Fernbedienung wiederholt, bis **CD** im Display erscheint.

Wird die CD falsch eingelegt oder ist die CD fehlerhaft erscheint **NO DISC** im Display.

➔ Wenn Sie die Wiedergabe starten wollen, drücken Sie einmal die Taste ► || 29.

Das Gerät startet mit der Wiedergabe des ersten Titels. Die Titelnummer und die abgelaufene Spielzeit erscheinen.

➔ Wenn Sie eine Abspielpause wünschen, drücken Sie die Taste ► || 29 erneut.

Das Gerät unterbricht die Wiedergabe. Im Display blinkt die Spielzeit.

➔ Um die Wiedergabe fortzusetzen, drücken Sie erneut die Taste ► || 29.

➔ Wenn Sie die Wiedergabe beenden wollen, drücken Sie die Taste ■ 31.

Hinweis:

Drücken Sie stets die Taste ■ 31 vor der Entnahme der CD.

Wie Sie MP3/WMA-Informationen darstellen

- ID3-Tag-Informationen können im Display dargestellt werden. Zum Einschalten der MP3/WMA-Informationen die Taste ID3 28 drücken. Im Display erscheint „ID3 ON“.
- Daraufhin werden der Dateiname, die Spielzeit, der Titel und der Interpret gemäß ID3-Tag abwechselnd im Display angezeigt. Umlaute können nicht dargestellt werden.
- Zum Ausschalten der MP3/WMA-Informationen die Taste ID3 28 drücken. Im Display erscheint „ID3 OFF“.

Titel einstellen

- Wenn Sie zum nächsten Titel springen wollen, drücken Sie einmal die Taste ►►I 30.
- Wenn Sie zum Beginn des Titels springen wollen, drücken Sie einmal die Taste I◄◄ 43.
- Wenn Sie zum vorigen Titel springen wollen, drücken Sie zweimal die Taste I◄◄ 43.

Das Display zeigt die jeweils eingestellte Titel-Nummer.

- Drücken Sie so oft, bis die gewünschte Titel-Nummer angezeigt wird.

Schneller Suchlauf vorwärts oder rückwärts

Sie können im laufenden Titel einen schnellen Suchlauf vorwärts oder rückwärts durchführen, um eine bestimmte Stelle zu suchen. Dabei erfolgt die Musik-Wiedergabe über die Lautsprecher.

- Drücken Sie zum schnellen Vorlauf die Taste ►►I 30 und halten Sie die Taste gedrückt, bis Sie die gewünschte Stelle gefunden haben.
- Drücken Sie zum schnellen Rücklauf die Taste I◄◄ 43 und halten Sie die Taste gedrückt, bis Sie die gewünschte Stelle gefunden haben.
- Lassen Sie die Taste los. Die Wiedergabe wird an dieser Stelle fortgesetzt.

MP3/WMA-Album anwählen

- ➔ Wenn Sie bei einer MP3/WMA-Disc zum nächsten Album springen wollen, drücken Sie einmal die Taste PRESET/FOLDER ► 32.
- ➔ Wenn Sie bei einer MP3/WMA-Disc zum vorigen Album springen wollen, drücken Sie einmal die Taste PRESET/FOLDER ◀ 41.
- ➔ Drücken Sie so oft, bis die gewünschte Album-Nummer angezeigt wird.
- ➔ Drücken Sie die Taste ► II 29, um die Wiedergabe des Albums zu starten.

Wie Sie die Wiederholen-Funktion nutzen

Titel, CD wiederholen

- ➔ Wählen Sie den Titel am Gerät aus.
Am Display wird die gewählte Titel-Nummer angezeigt.
- ➔ Drücken Sie die Taste ► II 29.
- ➔ Drücken Sie einmal die Taste REPEAT 40.

Im Display erscheint die Anzeige **REPEAT**. Der Titel wird so lange wiederholt, bis Sie die Wiederholen-Funktion beenden.

- ➔ Drücken Sie zweimal die Taste REPEAT 40.

Im Display erscheint die Anzeige „REPEAT ALL“. Die gesamte CD wird so lange wiederholt, bis Sie die Wiederholen-Funktion beenden.

MP3/WMA-CDs wiederholen

- ➔ Die Taste REPEAT 40 schaltet durch **REPEAT**, **REPEAT ALL** und **REPEAT ALBUM**.

Hinweis:

Die Wiederholen-Funktion kann auch bei aktivierter Programmier-Funktion eingestellt werden.

Wiederholen-Funktion beenden

- ➔ Drücken Sie die Taste REPEAT 40 so oft, bis die Anzeige **REPEAT** nicht mehr angezeigt wird.

Die Disc wird ohne Wiederholung bis zum Ende abgespielt, wenn Sie die Wiedergabe nicht stoppen.

Wie Sie den Zufallsgenerator nutzen

Mit dem Zufallsgenerator können Sie die Titel einer CD bzw. des USB-/SD-Speichermediums in einer beliebig gemischten Reihenfolge abspielen.

Hinweis:

Den Zufallsgenerator können Sie nur einstellen, wenn eine CD im geschlossenen CD-Fach befindet bzw. wenn ein Speichermedium eingesetzt ist.

- ➔ Legen Sie eine Disc in das CD-Fach und schließen Sie es, bzw. setzen Sie das Speichermedium ein.
- ➔ Wählen Sie mit FUNCTION 44 die gewünschte Betriebsart.
- ➔ Drücken Sie die Taste RANDOM 39.

Am Display sehen Sie die Anzeige **RANDOM**.

- ➔ Drücken Sie die Taste ► II 29, um die Wiedergabe der zufälligen Titelfolge zu beginnen.
- ➔ Um die Wiedergabe der beliebigen Titelfolge zu stoppen, drücken Sie die Taste RANDOM 39 erneut.

Hinweis:

Den Zufallsgenerator können Sie nicht einstellen, wenn Sie das Gerät programmiert haben.

Wie Sie Titel anspielen (INTRO)

Drücken Sie die Taste INTRO 37. Im Display erscheint **INTRO**. Wenn Sie INTRO 37 während der Wiedergabe drücken beginnt die Funktion mit dem gerade laufenden Titel.

Die INTRO-Funktion spielt jeden Titel für 10 Sekunden an. Nach dem Anspielen des letzten Titels stoppt die Funktion automatisch.

Um die Funktion zu stoppen, die Taste INTRO 37 erneut drücken.

Wie Sie die Programmier-Funktion nutzen

Mit der Programm-Funktion können Sie bis zu 32 Titel einer CD in einer von Ihnen festgelegten Reihenfolge abspielen.

Hinweis:

Die Programmierung können Sie nur vornehmen, wenn eine Disc im geschlossenen CD-Fach liegt und wenn sich das Gerät im Stopp-Modus befindet.

- ➔ Legen Sie eine Disc in das CD-Fach und schließen Sie es.
- ➔ Drücken Sie die Taste MEM/CLOCK-ADJ. 42. Im Display erscheint **MEMORY**.

Auf dem Display sehen Sie die Nummer des Programmplatzes P-01, die Titelnummer 00 blinkt.

- ➔ Wählen Sie mit der Tasten I◀◀, ▶▶I den ersten zu programmierenden Titel aus.
- ➔ Speichern Sie die gewünschte Titelnummer mit der Taste MEM/CLOCK-ADJ. 42. Der Titel ist jetzt auf Programmplatz 01 programmiert.
- ➔ Programmieren Sie auf diese Weise die gewünschte Reihenfolge der Titel.
- ➔ Drücken Sie die Taste ▶ II 29, um die Wiedergabe der Auswahl zu beginnen. Wenn Sie die Wiedergabe der programmierten Auswahl unterbrechen möchten, drücken Sie einmal die Taste ▶ II 29.

- ➔ Um die Wiedergabe erneut zu starten, drücken Sie einmal die Taste ▶ II 29.
- ➔ Während der programmierten Wiedergabe können Sie mit den Tasten I◀◀, ▶▶I Titel suchen bzw. vor- und zurückschalten.
- ➔ Um die programmierte Wiedergabe zu beenden, drücken Sie die Taste ■ 31.

Hinweis:

Wenn Sie das CD-Fach öffnen oder die Taste FUNCTION bzw. zweimal STOP ■ drücken, wird der Programmspeicher gelöscht.

Wie Sie die Programmierung prüfen

- ➔ Sie können die Programmierung im STOP-Modus überprüfen, indem Sie die Taste MEM/CLOCK-ADJ. 42 wiederholt drücken.

Die programmierten Titel werden in der Wiedergabe-Reihenfolge angezeigt.

MP3/WMA-CDs, USB, SD CARD programmieren

- Wählen Sie zuerst mit der Taste FUNCTION 44 die Betriebsart CD, USB oder SD CARD im Stopp-Modus.
- Die Programmierung erfolgt im Wesentlichen wie oben beschrieben. Sie können 64 Titel einer MP3-Disc bzw. WMA bei USB, SD CARD programmieren.
- Bei MP3/WMA-CDs, USB-/SD-Medien müssen Sie nach Start der Programmierung zuerst den Ordner (Album) wählen, im Display blinkt Albumnummer.



- Wählen Sie das Album mit den Tasten ◀ FOLDER ▶ 41, 32 und bestätigen Sie mit MEM/CLOCK-ADJ. 42.
- Wählen Sie dann mit den Tasten |◀◀, ▶▶| den Titel in diesem Album aus und bestätigen Sie mit MEM/CLOCK-ADJ. 42.
- Fahren Sie dann mit dem nächsten Programmplatz (Album, Titel) fort.
- Drücken Sie die Taste ▶|| 29, um die Wiedergabe der Auswahl zu beginnen.
- Um die programmierte Wiedergabe zu beenden, drücken Sie die Taste ■ 31.

Hinweis:

Wenn Sie das Medium entnehmen oder die Taste FUNCTION oder zweimal STOP ■ drücken, wird der Programmspeicher gelöscht.

Wie Sie die USB-Funktion, Speicherkarte bedienen

Hinweis:

Aufgrund der Vielzahl verschiedener Modelle an MP3/WMA Flash Player, USB-Sticks und sowie Memory-Cards kann nicht garantiert werden, dass jedes Modell unterstützt wird.

Es werden Geräte der USB Version 1.0 und 2.0 unterstützt.

Speichermedium einsetzen

- USB-/SD CARD-Betrieb einschalten: Taste FUNCTION 44 wiederholt drücken, bis im Display die gewünschte Betriebsart **USB** oder **SD CARD** angezeigt wird.
- Gerät einschalten.

Memory-Card (SD, MMC)



Schieben die Karte wie unter dem Speicherkartenschacht 16 dargestellt soweit hinein, bis diese hörbar einrastet. Die MP3/WMA Dateien werden eingelesen und im Display in Form von Anzahl der Alben und Gesamtanzahl der Titel angezeigt.

Vorsicht!

Wenn die Speicherkarte falsch herum in den Kartenschacht eingesteckt wird, kann die Karte vom Kartenschacht nicht erkannt werden. Die Karte oder die darauf befindlichen Daten können beschädigt werden.

USB-Stick, MP3-Player

Stecken Sie einen USB-Stick oder MP3 Flash Player in den USB-Anschluss 17. Die MP3/WMA Dateien werden eingelesen und im Display in Form von Anzahl der Alben und Gesamtanzahl der Titel angezeigt.

Warten Sie mit der Bedienung, bis der Inhalt komplett eingelesen wurde, um sicherzustellen, dass alle benötigten Informationen vom Speichermedium gelesen wurden.

Wenn kein Speichermedium angeschlossen ist oder nicht gelesen werden kann, erscheint die Anzeige NO USB bzw. NO CARD im Display.

Speichermedium entnehmen

Memory-Card (SD, MMC)

- Entnehmen Sie die Karte wieder, indem Sie sie hineindrücken bis diese hörbar ausrastet und ziehen Sie sie dann heraus.

USB-Stick, MP3-Player

- Entfernen Sie den USB-Stick oder MP3 Flash Player einfach durch Abziehen.

Wiedergabe von USB, Speicherkarte

Die Wiedergabe der MP3/WMA-Dateien erfolgt im Wesentlichen wie unter CD-Betrieb beschrieben.

Wie Sie das Radio bedienen

Hinweis:

Das Gerät empfängt auf den Frequenzen UKW (FM) 87,5–108 MHz.

- ➔ Um den Radio einzuschalten, drücken Sie die Taste **FUNCTION 44** wiederholt, bis **TUNER** im Display erscheint.
- ➔ Ziehen Sie die Wurfantenne auf volle Länge aus, um den Empfang zu verbessern.

Hinweis:

In der Regel werden UKW-Sender im Stereo-Ton empfangen. Die Anzeige ((**ST**)) erscheint. Wenn der UKW Empfang in Stereoqualität gestört ist, können Sie mit **MO/ST. 28** auf Mono stellen. Dadurch wird der Empfang rauschärmer. Die Anzeige ((**ST**)) erlischt.

Wie Sie einen Sender einstellen

Manuelle Senderwahl

Drücken Sie die Tasten **I◀◀**, **▶▶I** 43, 30 kurz, dies verändert die Empfangsfrequenz schrittweise nach oben bzw. nach unten. Im UKW-Bereich in 0,05 MHz-Schritten (= Feineinstellung). Damit können Sie auch schwache Sender einstellen, deren Frequenz Ihnen bekannt ist.

Sendersuchlauf

Langes Drücken der Tasten **I◀◀**, **▶▶I** (ca. 2 Sekunden), startet den Suchlauf. Der automatische Suchlauf findet nur Sender mit einem starken Signal. Schwache Sender können nur manuell eingestellt werden.

Erneutes längeres Drücken der Tasten **I◀◀**, **▶▶I**, setzt den Suchlauf fort. Während des Suchlaufs ist der Tuner stumm geschaltet.

Wie Sie Sender speichern

Der Programm-Speicher kann 30 Stationen im FM-Bereich (UKW) speichern. Gespeicherte Sender erkennen Sie am Programmplatz z.B. „01“, „02“, der im Display angezeigt wird.

Hinweis:

Die gespeicherten Sender bleiben bei Stromausfall erhalten.

- ➔ In der Betriebsart **TUNER** den gewünschten Sender mit den Tasten **I◀◀**, **▶▶I** einstellen.
- ➔ Taste **MEM/C-ADJ. 42** drücken, **MEMORY** erscheint und der nächste freie Programmplatz blinkt im Display.

- Taste PRESET/FOLDER ► 32 bzw. PRESET/FOLDER ◀ 41 drücken, um ggf. einen anderen Programmplatz zu wählen.
- Taste MEM/C-ADJ. 42 drücken, der eingestellte Sender wird auf den gewählten Programmplatz gespeichert. Das Blinken des Programmplatzes im Display erlischt.

Hinweis:

Wird ca. 5 Sekunden keine Taste gedrückt, ist der Programmier-Modus beendet.

- Speichern weiterer Sender: Vorgang wiederholen. Die weiteren Sender auf die nächsten, freien Programmplätze speichern.

Anwählen der programmierten Stationen

- Sie können durch Drücken der Taste PRESET/FOLDER ► 32 bzw. PRESET/FOLDER ◀ 4 die gespeicherten Programmplätze aufwärts/abwärts durchschalten.

Das Display stellt die Senderfrequenz und den Speicherplatz dar.

Löschen einer Programmplatz-Speicherung

- Neuen Sender auf gewünschten Programmplatz speichern. Der zuvor eingestellte Sender auf diesem Programmplatz wird gelöscht.

Wie Sie die Timer-Funktion benutzen

Hinweis:

Die Timer-Funktion können Sie erst bedienen, wenn Sie die korrekte Uhrzeit eingestellt haben.

Uhrzeit einstellen

Lesen Sie auf S. 22, wie Sie die Uhrzeit einstellen.



Hinweis:



Bei Netzausfall muss die Uhrzeit u. U. neu eingestellt werden. Prüfen Sie die korrekte Uhrzeit.

Timer einstellen

Einschaltzeit und Ausschaltzeit einstellen

Sie können eine tägliche Einschaltzeit (Weckzeit) und Ausschaltzeit des Gerätes einstellen. Wird während der Einstellung länger als 10 Sekunden keine Taste gedrückt, verlässt das Gerät den Modus automatisch. Sie müssen dann von vorne beginnen.

- ➔ Drücken Sie zur Aktivierung die Taste TIMER 33 für ca. 2 Sekunden, die TIMER-Anzeige  erscheint im Display, **ON** und die Stundenanzeige  blinkt.
- ➔ Stellen Sie mit den Tasten **I◀◀**, **▶▶I** die Stunde ein. Drücken Sie die Taste TIMER 33, die Minutenanzeige  blinkt im Display.

- ➔ Stellen Sie mit den Tasten **I◀◀**, **▶▶I** die Minute ein. Drücken Sie die Taste TIMER 33 erneut, um die Einschaltzeit zu bestätigen. Im Display erscheint **OFF** und die Stundenanzeige  blinkt.
- ➔ Stellen Sie mit den Tasten **I◀◀**, **▶▶I** die Stunde ein. Drücken Sie die Taste TIMER 33, die Minutenanzeige  blinkt im Display.
- ➔ Stellen Sie mit den Tasten **I◀◀**, **▶▶I** die Minute ein. Drücken Sie die Taste TIMER 33 erneut, um die Ausschaltzeit zu bestätigen. Im Display blinkt **TUNER**.
- ➔ Wählen Sie mit den Tasten **I◀◀**, **▶▶I** die Quelle CD, USB, SD CARD, IPOD oder TUNER aus. Drücken Sie die Taste TIMER erneut 33, um die Quelle zu bestätigen. Im Display blinkt **VOL**.
- ➔ Stellen Sie die gewünschte Einschalllautstärke mit **I◀◀**, **▶▶I** ein.
- ➔ Drücken Sie abschließend die TIMER-Taste 33, die Einstellung ist abgeschlossen und der Timer programmiert. Einen aktiven Timer erkennen Sie an der TIMER-Anzeige im Display.

Hinweis:

Das Gerät schaltet sich mit der gewählten Quelle und ansteigender Lautstärke bei Erreichen der Einschaltzeit ein.

Das Gerät schaltet sich bei Erreichen der Ausschaltzeit wieder aus.

Hinweis:

Auf den Medien müssen sich spielbare Titel befinden!

- Wecken mit CD: CD muss eingelegt sein
- Wecken mit USB: USB-Stick muss angeschlossen sein, darf sich nicht im PLAY-Modus befinden.
- Wecken mit SD/MMC: Karte muss eingesteckt sein.
- IPOD muss korrekt angedockt sein.
- Wecken mit Radio: der zuletzt eingestellte Sender wird gespielt.

Überprüfen Sie nach einem Netzausfall die eingestellte Uhrzeit.

Hinweis:

Ist kein iPod verbunden, werden Sie mit TUNER geweckt. Ebenso bei USB/SD oder CD.

Wie Sie den Timer ein- und ausschalten

- ➔ Taste TIMER 33 kurz drücken, um den Timer ein- und auszuschalten.
- ➔ Bei eingeschaltetem Timer erscheint im Display die TIMER-Anzeige . Die eingestellten Werte werden zur Kontrolle wiederholt.

Wie Sie den Timer nach Alarm ganz ausschalten

- ➔ Drücken Sie die Taste STANDBY 26, um den Timer auszuschalten.

Hinweis:

Die Timerfunktion schaltet das Gerät am nächsten Tag zur eingestellten Zeit wieder ein. Im Display ist weiterhin die Timer-Anzeige eingeblendet.

Wie Sie das Gerät reinigen

Stromschlag!

Um die Gefahr eines elektrischen Schlags zu vermeiden, dürfen Sie das Gerät nicht mit einem nassen Tuch oder unter fließendem Wasser reinigen.

ACHTUNG!

Sie dürfen keine Scheuerschwämme, Scheuerpulver und Lösungsmittel wie Alkohol oder Benzin verwenden.

- ➔ Reinigen Sie das Gehäuse mit einem weichen, mit Wasser angefeuchteten Tuch.

Hinweise zur CD

Die CD stets in der Hülle aufbewahren und nur an den Kanten anfassen. Die in Regenbogenfarben schimmernde Oberfläche darf nicht berührt werden und sollte stets sauber sein. Kein Papier oder Klebeband auf die Etikettenseite der Disk kleben. Die CD sollte von praller Sonneneinstrahlung und Wärmequellen wie Heizungen ferngehalten werden.

Ebenfalls darf eine CD nicht in einem direkt in der Sonne geparkten Wagen liegen, da die Innentemperatur im Wagen extrem hoch ansteigen kann. Fingerabdrücke

und Staub auf der bespielten Seite mit einem sauberen, trockenen Reinigungstuch reinigen.

Es dürfen zum Reinigen von CDs keine Plattenpflegemittel wie Plattenspray, Reinigungsflüssigkeiten, Antistatikspray oder Lösungsmittel wie Benzin, Verdünnung oder sonstige im Handel erhältliche Chemikalien verwendet werden. Hartnäckige Flecken können eventuell mit einem feuchten Fensterleder beseitigt werden.

Wie Sie Discs reinigen können

- ➔ Wischen Sie die Disc mit einem weichen, mit Wasser befeuchteten Tuch ab.
- ➔ Wischen Sie vom Mittelpunkt zum Rand der Disc.



Kreisende Bewegungen beim Reinigen verursachen Kratzer. Diese können zu Fehlern bei der Wiedergabe führen.

Wie Sie Fehler beseitigen

Wenn das Gerät nicht wie vorgesehen funktioniert, überprüfen Sie es anhand der folgenden Tabellen.

Wenn Sie die Störung auch nach den beschriebenen Überprüfungen nicht beheben können, nehmen Sie bitte Kontakt mit dem Hersteller auf.

Probleme mit dem Gerät

Symptom	Mögliche Ursache/Abhilfe
Gerät lässt sich nicht einschalten.	Das Gerät wird nicht mit Strom versorgt. Schließen Sie das Netzkabel richtig an die Netzsteckdose an.
Es ist kein Ton zu hören.	Erhöhen Sie die Lautstärke. Ziehen Sie den Kopfhörer-Stecker aus dem Gerät, wenn Sie über Lautsprecher hören möchten. Ggf. ist die falsche Quelle gewählt worden.

Symptom	Mögliche Ursache/Abhilfe
Es ist ein Störrauschen zu hören.	In der Nähe des Geräts sendet ein Mobiltelefon oder ein anderes Gerät störende Radiowellen aus. Entfernen Sie das Mobiltelefon oder das Gerät aus der Umgebung des Geräts.
Es treten andere Bedienungsstörungen, laute Geräusche oder eine gestörte Display-Anzeige auf.	Elektronische Bauteile des Geräts sind gestört. Ziehen Sie den Netzstecker. Lassen Sie das Gerät ca. 10 Sekunden von der Stromquelle getrennt. Schließen Sie das Gerät erneut an.
Das Display schaltet sich nicht ein.	Gerät in STANDBY. Gerät einschalten. Netzstecker ziehen, wieder einstecken, Gerät einschalten.

Probleme mit dem CD-Player

Symptom	Mögliche Ursache/Abhilfe
Die CD wird nicht wiedergegeben oder springt bei der Wiedergabe weiter.	Das Gerät befindet sich nicht im CD-Modus. Falsche CD eingelegt.
	Das CD-Fach ist nicht geschlossen. Schließen Sie das CD-Fach.
	Die CD ist falsch eingelegt. Legen Sie die CD mit der beschrifteten Seite nach oben ein. Die CD muss gut zentriert im CD-Fach liegen.
	Die CD ist verschmutzt oder defekt. Reinigen Sie die CD, verwenden Sie eine andere CD.
	Im CD-Fach hat sich Feuchtigkeit niedergeschlagen. Entnehmen Sie die CD und lassen Sie das CD-Fach ca. 1 Stunde zum trocknen offen stehen.
	Die Spielzeit der CD beträgt mehr als 74 Minuten.

Symptom	Mögliche Ursache/Abhilfe
Der Ton setzt aus.	Die Lautstärke ist zu hoch eingestellt. Drehen Sie die Lautstärke herunter.
	Die CD ist beschädigt oder verschmutzt. Reinigen Sie die CD oder ersetzen Sie sie.
	Das Gerät ist Vibrationen ausgesetzt. Stellen Sie das Gerät an einem vibrationsarmen Ort auf.

Probleme mit der Fernbedienung

Symptom	Mögliche Ursache/Abhilfe
Die Fernbedienung funktioniert nicht.	Batterie falsch eingelegt oder schwach. Überprüfen Sie die Polarität, wechseln Sie die Batterie.
	IR-Verbindung unterbrochen. Entfernen Sie Objekte, die sich zwischen Fernbedienung und Gerät befinden.
	Abstand zu groß. Max. Entfernung zum Gerät: 7 Meter

Probleme mit dem Radio

Symptom	Mögliche Ursache/Abhilfe
Es wird kein Radiosender empfangen.	Das Gerät befindet sich nicht im Radio-Modus. Mit FUNCTION zu TUNER schalten.
Der Ton ist schwach oder von schlechter Qualität.	Andere Geräte, z. B. Fernseher stören den Empfang. Stellen Sie den Radio/CD-Player weiter entfernt von diesen Geräten auf.
	Die Batterien sind erschöpft. Ersetzen Sie die Batterien durch frische.
	Die Antenne ist nicht ausgezogen oder ausgerichtet. Ziehen Sie die Antenne aus. Drehen Sie die Antenne oder das Gerät, um den Empfang zu verbessern.

Probleme mit dem USB-Anschluss

Symptom	Mögliche Ursache/Abhilfe
Keine USB-Wiedergabe möglich.	Das Gerät befindet sich nicht im USB-Modus. FUNCTION drücken, bis USB-Modus aktiv.
	USB-Medium nicht eingesetzt oder leer. USB-Medium korrekt einsetzen bzw. mit Musikdaten bespielen.

Probleme mit dem SD/MMC-Anschluss

Symptom	Mögliche Ursache/Abhilfe
Keine SD-Wiedergabe möglich.	Das Gerät befindet sich nicht im SD/MMC-Modus. FUNCTION drücken, bis Modus aktiv.
	Speicherkarte nicht eingesetzt oder leer. Speicherkarte korrekt einsetzen bzw. mit Musikdaten bespielen.



Probleme mit dem iPhone/iPod-Dock

Symptom	Mögliche Ursache/Abhilfe
iPhone/iPod kann nicht mit den Gerätetasten bedient werden.	iPhone/iPod ist nicht korrekt angedockt, ggf. neu andocken. Software veraltet. Software über iTunes aktualisieren. iPhone/iPod ist im Status „locked“. Prüfen, ob sich iPhone/iPod außerhalb korrekt bedienen lässt. Ggf. Hersteller-Anleitung lesen.
iPhone/iPod lässt sich nicht andocken.	iPhone/iPod nochmals entfernen und neu einsetzen.
iPhone/iPod wird nicht geladen.	iPhone/iPod ist nicht korrekt angedockt. Adapter prüfen, ggf. neu andocken. iPhone/iPod ist im Status „locked“. Prüfen, ob sich iPhone/iPod außerhalb korrekt bedienen lässt. Ggf. Hersteller-Anleitung lesen.
Es ist kein Ton zu hören.	Erhöhen Sie die Lautstärke. Schalten Sie die Wiedergabe am iPhone/iPod ein. Prüfen Sie das Dock.

Technische Änderungen und Irrtümer vorbehalten.
Die Abmessungen sind ungefähre Werte.

Richtlinien und Normen

Dieses Produkt entspricht der Niederspannungsrichtlinie (2006/95/EC, 1275/2008/EC), der EMV-Richtlinie (2004/108/EC) und der CE-Kennzeichenrichtlinie.

Technische Daten

Abmessungen Gerät (Breite x Höhe x Tiefe): Lautsprecher:	232 mm x 186 mm x 125 mm 120 mm x 186 mm x 80 mm
Gewicht komplett:	2,3 kg
Spannung:	230 V Wechselstrom, 50 Hz, 23 W
Ausgangsleistung:	2 x 4,5 W Sinus 10% THD, 4 Ohm
Umgebungsbedingungen:	+5 °C bis +35 °C 5 % bis 90 % relative Luftfeuchte (nicht kondensierend)
Radio: Empfangsfrequenzen: Antenne:	UKW 87,5–108 MHz UKW-Wurfantenne
CD Laser:	790 nm Wellenlänge, Klasse 1
Frequenzbereich:	20 Hz bis 16 kHz
LINE IN Anschlussbuchse:	3,5 mm
Leistungsaufnahme:	30 W, STANDBY < 1 Watt

Wie Sie den Hersteller erreichen

DGC GmbH
Graf-Zeppelin-Straße 7
D-86899 Landsberg

www.dual.de

Entsorgungshinweise

Entsorgung der Verpackung

Ihr neues Gerät wurde auf dem Weg zu Ihnen durch die Verpackung geschützt. Alle eingesetzten Materialien sind umweltverträglich und wieder verwertbar. Bitte helfen Sie mit und entsorgen Sie die Verpackung umweltgerecht. Über aktuelle Entsorgungswege informieren Sie sich bei Ihrem Händler oder über Ihre kommunale Entsorgungseinrichtung. Vor der Entsorgung des Gerätes sollten die Batterien entfernt werden.

Erstickungsgefahr!

Verpackung und deren Teile nicht Kindern überlassen.

Erstickungsgefahr durch Folien und anderen Verpackungsmaterialien.

Wie Sie das Gerät entsorgen

Altgeräte sind kein wertloser Abfall. Durch umweltgerechte Entsorgung können wertvolle Rohstoffe wieder gewonnen werden. Erkundigen Sie sich in Ihrer Stadt- oder Gemeindeverwaltung nach Möglichkeiten einer umwelt- und sachgerechten Entsorgung des Gerätes.



Dieses Gerät ist entsprechend der Richtlinie 2002/96/EG über Elektro- und Elektronik-Altgeräte (WEEE) gekennzeichnet.

Dieses Produkt darf am Ende seiner Lebensdauer nicht über den normalen Haushaltsabfall entsorgt werden, sondern muss an einem Sammelpunkt für das Recycling von elektrischen und elektronischen Geräten abgegeben werden. Das Symbol auf dem Produkt, der Gebrauchsanleitung oder der Verpackung weist darauf hin. Die Werkstoffe sind gemäß ihrer Kennzeichnung wiederverwertbar. Mit der Wiederverwendung, der stofflichen Verwertung oder anderen Formen der Verwertung von Altgeräten leisten Sie einen wichtigen Beitrag zum Schutze unserer Umwelt.

Lebensgefahr!

Bei ausgedienten Geräten Netzstecker ziehen. Netzkabel durchtrennen und mit dem Stecker entfernen.