

Dual

CS 418



GR: Οδηγίες Χρήσης:

Hi-Fi πικάπ οδήγηση με ιμάντα

Σελίδες

2 - 11

ΠΕΡΙΕΧΟΜΕΝΑ

Περιεχόμενα	2
Τεχνικά χαρακτηριστικά	3
Πρόλογος	4
Προβλεπόμενοι χρήστες αυτού του εγχειριδίου λειτουργίας	4
Προειδοποιήσεις	4
Οδηγίες	4
Οδηγίες ανακύκλωσης	4
Οδηγίες Ασφαλείας	5
Ασφάλεια	5
Προβλεπόμενη Χρήση	5
Παρελκόμενα του πικάπ κατά την παραλαβή	6
Περιγραφή προϊόντος	7
Ρύθμιση του πικάπ	8
Τοποθέτηση του πλατό	8
Βραχίονα	8
Κέλυφος με κεφαλή	8
Τοποθέτηση του αντίβαρου	8
Τοποθέτηση του αντίβαρου	8
Ζύγισμα του βραχίονα	8
Βάρος ανάγνωσης	8
Ρύθμιση της δύναμης αντι ολίσθησης antiskating	8
Τοποθέτηση του καλύμματος-καπάκι	9
Σύνδεση στον ολοκληρωμένο ενισχυτή	9
Σύνδεση εξωτερικού τροφοδοτικού	9
Λειτουργία του πικάπ	10
Αφαίρεση/τοποθέτηση του προστατευτικού καλύμματος της κεφαλής	10
Παίζοντας ένα δίσκο	10
Διακοπή εγγραφής	10
Επιλογή των ταχυτήτων αναπαραγωγής	10
Αντικατάσταση της βελόνας	10
Καθαρισμός	11
Καθαρισμός της βελόνας και του δίσκου	11
Καθαρισμός του πικάπ	11
Προβλήματα	11
Ανταλλακτικά και αξεσουάρ	11

Τεχνικές Προδιαγραφές

Μοτέρ	
Οδήγηση	Ιμάντας/Μοτέρ συνεχούς ρεύματος DC
Επιλογή στροφών	33/45/78
Wow & Flutter	< ±0,1 % (DIN bewertet)
Βραχίονας	
Στήριξη/τύπος	3 μικρο-ρουλεμάν/Καρντανικός
Ενεργό μήκος	221,5 mm
Γωνία Offset	25,6°
Υπερκρέμαση	19 mm
Τύπος	Στατικά ζυγισμένος με αντίβαρο
Εύρος βάρους ανάγνωσης βελόνας	0 bis 4 g
Εύρος βάρους κεφαλών	5 g bis 9 g
Κεφαλή τοποθετημένη στο εργοστάσιο	Ortofon 2M Red
Ανταλλακτική βελόνα	Ortofon Stylus 2M Red
Πλατό	
Υλικό	Χυτό Αλουμίνιο
Κάλυμμα πλατό - Μάτ	Ελαστικό 2,5 mm
Εδρανο	Χαλύβδινος μεταλλικός άξονας
Διάμετρος	305 mm
Βάρος μαζί με το κάλυμμα-Μάτ	850 g
Σασί	
Υλικό κατασκευής	MDF ξύλινο σασί με επένδυση μαύρου ματ βινυλίου με νερά ξύλου
Στήριξη/πόδια	∅ 62 mm / Ελαστική απόσβεση
Συνδεσιμότητα	RCA-Βύσματα
Σύνδεση σε είσοδο Phono	NAI
Σύνδεση σε είσοδο Line	NAI
Ψηφιακή έξοδος	X
Διαστάσεις με κλειστό καπάκι	435 x 367 x 145 mm
Διαστάσεις με ανοιχτό καπάκι	T: 415 mm / H: 400 mm
Βάρος	5,8 kg
ΤΡΟΦΟΔΟΤΙΚΟ	Οι αναγραφόμενες τιμές έγιναν με τάση εισόδου 230 V AC στα 50 Hz
Τύπος	HK-CS-120A050-CP
Τάση εισόδου	100 εως 240 V AC
Συχνότητα λειτουργίας	50 / 60 Hz
Τάση εξόδου	12 V DC
Ρεύμα εξόδου	0,5 A
Ισχύς εξόδου	6 W
Μέσος όρος απόδοσης κατά τη λειτουργία	≥ 78,88 %
Ισχύς κατανάλωσης στην ηρεμία	< 0,1 W

Πρόλογος

Αυτό το εγχειρίδιο οδηγιών θα σας βοηθήσει να χειρίζεστε το πικάπ με ασφαλή τρόπο. Παρακαλώ διαβάστε αυτό το εγχειρίδιο και τις ανακοινώσεις ασφάλειας προσεκτικά πριν χρησιμοποιήσετε τη συσκευή. Φροντίστε να μεταφέρετε αυτές τις πληροφορίες και σε άλλους χρήστες της συσκευής.

Προβλεπόμενοι χρήστες αυτού του εγχειριδίου λειτουργίας

Αυτό το εγχειρίδιο λειτουργίας προορίζεται για όλους όσους:

- Λειτουργούν την συσκευή
- Καθαρίζουν την συσκευή
- Είναι κάτοχοι της συσκευής.

Προειδοποιήσεις

Τα προειδοποιητικά σήματα σε αυτό το εγχειρίδιο λειτουργίας είναι δομημένα όπως φαίνεται παρακάτω:



Η λέξη "Κίνδυνος" δείχνει έναν άμεσο κίνδυνο ζωής!



Η λέξη "προειδοποίηση" επισημαίνει μια πιθανή απειλητική για τη ζωή κατάσταση ή μη αναστρέψιμους τραυματισμούς!



Η λέξη "προσεκτικά" επισημαίνει την πιθανή απειλή μεσαίων ή ελαφρών τραυματισμών!



Η λέξη "προσοχή" επισημαίνει πιθανές ζημιές στο προϊόν.

Σημείωση::

Η "σημείωση" παρέχει χρήσιμες ή σημαντικές πληροφορίες.

Οδηγίες και πρότυπα



Αυτό το προϊόν προσαρμόζεται:
στην Οδηγία Χαμηλής Τάσης (2014/35 / ΕΕ),
στην Οδηγία Ηλεκτρομαγνητικής ακτινοβολίας EMC (2014/30/EU),
• RoHS Οδηγία 2011/65/EU,
• ERP 2009/125/EC
• CE σήμανση-οδηγία

Παροπλισμός της συσκευασίας



"Κίνδυνος" μέσω ασφυξίας!

Κρατήστε τη συσκευασία και τα μέρη της μακριά από παιδιά. Κίνδυνος ασφυξίας από νάυλον κάλυμμα και άλλα υλικά συσκευασίας. Η νέα σας συσκευή προστατεύτηκε στο δρόμο προς εσάς από τη συσκευασία. Όλα τα υλικά που χρησιμοποιούνται είναι περιβαλλοντικά ασφαλή και μπορούν να ανακυκλωθούν. Παρακαλώ βοηθήστε και απορρίψτε τη συσκευασία με περιβαλλοντικά υπεύθυνο τρόπο. Για να μάθετε σχετικά με τις τρέχουσες μεθόδους ανακύκλωσης, επικοινωνήστε με τον αντιπρόσωπό σας ή το τοπικό κέντρο ανακύκλωσης.

Παροπλισμός της συσκευής



Οι παλιές μονάδες δεν είναι απλά απόβλητα. Οι πολύτιμες πρώτες ύλες μπορούν να διασωθούν μέσω της φιλικής προς το περιβάλλον διάθεσης. Για πληροφορίες σχετικά με τη σωστή και φιλική προς το περιβάλλον διάθεση της μονάδας σας, επικοινωνήστε με το τοπικό σας συμβούλιο. Η μονάδα αυτή φέρει ετικέτα σύμφωνα με την Οδηγία 2002/96 / ΕΚ για τα απόβλητα ηλεκτρικού και Ηλεκτρονικού Εξοπλισμού (ΑΗΗΕ). Το προϊόν αυτό δεν πρέπει να απορρίπτεται μαζί με τα συνήθη οικιακά απορρίμματα. Αντ ' αυτού, πρέπει να κατατεθεί σε σταθμό ανακύκλωσης για ηλεκτρικές και ηλεκτρονικές συσκευές. Το σύμβολο στο προϊόν και οι οδηγίες χρήσης ή η συσκευασία υποδεικνύουν αυτό. Τα υλικά μπορούν να ανακυκλωθούν σύμφωνα με τη σήμανση τους. Με την επαναχρησιμοποίηση, την ανακύκλωση ή την επανατοποθέτηση παλαιών μονάδων, συμβάλλετε σημαντικά στην προστασία του περιβάλλοντός μας.

Οδηγίες Ασφαλείας

Διαβάστε προσεκτικά όλες τις οδηγίες ασφαλείας και φυλάξτε τις για ερωτήσεις που μπορεί να προκύψουν αργότερα. Πάντα τηρείτε όλες τις προειδοποιήσεις και τις οδηγίες στο παρόν εγχειρίδιο λειτουργίας και στο πίσω μέρος της μονάδας



Οδηγίες ασφαλείας για τη χρήση του τροφοδοτικού

Η μονάδα πρέπει να συνδέεται μόνο με παροχή τάσης δικτύου 100-240 V~, 50/60 Hz.

Ποτέ μην επιχειρήσετε να λειτουργήσετε τη μονάδα με διαφορετική τάση.

- Χρησιμοποιείτε μόνο το παρεχόμενο τροφοδοτικό ή μια εναλλακτική λύση της Dual.
- Το φως πρέπει να συνδεθεί μόνο αφού ολοκληρωθεί η εγκατάσταση σύμφωνα με τις οδηγίες.
- Χρησιμοποιήστε μια κατάλληλη, εύκολα προσβάσιμη σύνδεση δικτύου και αποφύγετε τη χρήση πολλαπλών υποδοχών!
- Αυτή η υποδοχή πρέπει να είναι όσο το δυνατόν πιο κοντά στη μονάδα.
- Βεβαιωθείτε ότι το καλώδιο τροφοδοσίας ή το βύσμα είναι πάντα εύκολα προσβάσιμο, ώστε η μονάδα να μπορεί να αποσυνδεθεί γρήγορα από την παροχή ρεύματος!
- Τοποθετήστε το καλώδιο δικτύου με τέτοιο τρόπο ώστε κανείς να μην μπορεί να σκοντάψει πάνω του και μην τοποθετείτε βαριά αντικείμενα στο καλώδιο δικτύου.
- Τοποθετήστε πλήρως το φως στην πρίζα.
- Μην αγγίζετε το φως με βρεγμένα χέρια—κίνδυνος ηλεκτροπληξίας!
- Εάν το φως της μονάδας είναι ελαττωματικό ή εάν η μονάδα παρουσιάζει άλλη ζημιά, δεν πρέπει να λειτουργεί.
- Όταν αποσυνδέετε το καλώδιο του δικτύου από την πρίζα, τραβήξτε το φως του δικτύου και όχι το καλώδιο.
- Αποσυνδέστε το φως από την πρίζα αν δεν σκοπεύετε να χρησιμοποιήσετε τη μονάδα για παρατεταμένο χρονικό διάστημα. Τραβήξτε μόνο το ίδιο το βύσμα.
- Σε περίπτωση δυσλειτουργιών ή καπνού και οσμών που προέρχονται από το περιβάλλον αποσυνδέστε αμέσως το φως από την πρίζα!
- Πριν ξεκινήσει μια καταιγίδα, αποσυνδέστε το φως από την πρίζα.



Οδηγίες ασφαλείας για την τοποθέτηση του πικάπ

- Για να αποφύγετε τον κίνδυνο πυρκαγιάς και ηλεκτροπληξίας, μην εκθέτετε τη μονάδα σε βροχή ή υγρασία
- Αποτρέψτε τη μονάδα από το να έρθει σε επαφή με το νερό ή την υγρασία.
- Η συσκευή δεν πρέπει να τοποθετείται σε χώρους με υψηλά επίπεδα υγρασίας, π.χ. κουζίνας, μπάνια ή σάουνες, ή κοντά σε πισίνες σε εσωτερικούς ή εξωτερικούς χώρους, καθώς το πιτσίλισμα ή ο σχηματισμός συμπύκνωσης στη συσκευή μπορεί να προκαλέσει βλάβη.
- Μην τοποθετείτε δοχεία που περιέχουν υγρό στη μονάδα, όπως ένα βάζο με λουλούδια. Αυτά θα μπορούσαν να πέσουν και το χυμένο υγρό θα μπορούσε να οδηγήσει σε σοβαρή ζημιά στη μονάδα ή στον κίνδυνο ηλεκτροπληξίας ή πυρκαγιάς.
- Δεν επιτρέπονται ανοικτές φλόγες, όπως καύση κεριών, πάνω στη μονάδα.
- Ξένο υλικό, π.χ. βελόνες, νομίσματα κ.λπ., δεν πρέπει να εισέλθει στη μονάδα.
- Εάν οποιοδήποτε ξένο υλικό ή υγρό εισέλθει στη μονάδα, αποσυνδέστε αμέσως το φως από την πρίζα. Ελέγξτε τη μονάδα με έναν ειδικό πριν αρχίσετε να τη χρησιμοποιείτε ξανά. Εάν δεν το κάνετε αυτό, θα εκτεθείτε σε κίνδυνο ηλεκτροπληξίας!



Οδηγίες ασφαλείας για τη λειτουργία του πικάπ

- Μην ακούτε μουσική ή ραδιοφωνικές εκπομπές σε πολύ μεγάλη ένταση. Κάτι τέτοιο μπορεί να προκαλέσει μόνιμη βλάβη στην ακοή σας.
- Αυτή η συσκευή θα πρέπει να χρησιμοποιείται μόνο από αρμόδιο ιδιοκτήτη ή πρόσωπα υπό την άμεση επίβλεψη του ιδιοκτήτη ή πρόσωπα που θεωρούνται από τον ιδιοκτήτη ότι είναι αρμόδια να το χειριστούν.

ΠΡΟΣΟΧΗ

Οδηγίες ασφαλείας για επισκευές και συντήρηση

- Ποτέ μην επιχειρήσετε να επισκευάσετε μόνοι σας μια ελαττωματική μονάδα. Πάντα επικοινωνήστε με τον Επίσημο Αντιπρόσωπο της Dual.
- Να αφήνετε πάντα τη συντήρηση στο επίσημο σέρβις της Dual. Η αποτυχία να γίνει αυτό θα θέσει εσάς και τους άλλους σε κίνδυνο
- Ποτέ μην ανοίγετε τη μονάδα σε καμία περίπτωση – αυτό πρέπει να γίνεται μόνο από ειδικό.
- Μην ανοίγετε το περίβλημα. Κάτι τέτοιο θα σας θέσει σε κίνδυνο ηλεκτροπληξίας!
- Απαγορεύεται η πραγματοποίηση τροποποιήσεων στη συσκευή.
- Μην συνεχίσετε να χρησιμοποιείτε τη συσκευή ή/και τα εξαρτήματα εάν έχουν υποστεί ζημιά.
- Χρησιμοποιείτε μόνο κατάλληλα καθαριστικά (αντιστατικά) για να καθαρίσετε τη μονάδα και τα παρελκόμενα. Αυτά είναι διαθέσιμα από τον εξειδικευμένο λιανοπωλητή σας.

Προβλεπόμενη χρήση και εφαρμογή

Η συσκευή προορίζεται για αναπαραγωγή δίσκων βινυλίου. Η συσκευή έχει σχεδιαστεί για χρήση σε ιδιωτική κατοικία και δεν είναι κατάλληλη για εμπορική χρήση. Η χρήση οποιουδήποτε άλλου είδους χαρακτηρίζεται ως διαφορετική από την προβλεπόμενη και μπορεί να οδηγήσει σε υλικές ζημιές ή ακόμα και σωματικές βλάβες. Ο κατασκευαστής δεν φέρει καμία ευθύνη για απώλεια ή ζημιά που προκύπτει από τη χρήση της συσκευής με τρόπο διαφορετικό από αυτόν που προορίζεται. Πριν χρησιμοποιήσετε τη συσκευή για πρώτη φορά, διαβάστε προσεκτικά τις οδηγίες ασφαλείας και εγκατάστασης. Μόνο με αυτόν τον τρόπο θα μπορείτε να χρησιμοποιήσετε όλες τις λειτουργίες με ασφάλεια και αξιοπιστία. Φυλάξτε τις οδηγίες εγκατάστασης σε ασφαλές μέρος και μεταβιβάστε τις σε οποιονδήποτε επόμενο ιδιοκτήτη.

Απο-συσκευασία

- 1) Αρχικά, αφαιρέστε τη συσκευή και όλα τα σχετικά εξαρτήματα από τη συσκευασία.
- 2) Αφαιρέστε όλες τις κολλητικές ταινίες.
- 3) Βεβαιωθείτε ότι όλα τα παρελκόμενα που αναφέρονται είναι εντός της συσκευασίας.

Σημείωση:

- Τα μικρά εξαρτήματα βρίσκονται στα πλευρικά διαμερίσματα των τμημάτων συσκευασίας από πολυστυρένιο!
- Μην πετάτε το προστατευτικό κάλυμμα για τη βελόνα!
- Διατηρήστε τη συσκευασία για οποιαδήποτε πιθανή μελλοντική μεταφορά!

Περιεχόμενα εντός συσκευασίας

- πικάπ
- 2 μεντεσέδες για το καπάκι-κάλυμμα του πικάπ
- καπάκι-κάλυμμα του πικάπ
- Κέλυφος κεφαλής με κεφαλή
- Πλατό με τον ιμάντα κίνησης
- Ελαστικό κάλυμμα του πλατό
- Αντίβαρο
- Αντάπτορας για τα 45ρια
- Τροφοδοτικό συσκευής
- Στέρεο καλώδιο ήχου με καλώδιο γείωσης.

Σημείωση:

Εάν κάποιο από αυτά τα παρελκόμενα λείπει, παρακαλούμε επικοινωνήστε με τον προμηθευτή.

Επανατοποθέτηση στην συσκευασία μεταφοράς.

- 1) Επανασυσκευάστε όλα τα παρελκόμενα στην αντίστοιχη, αρχική συσκευασία.
- 2) Το αντίβαρο πρέπει να αποσυναρμολογηθεί και να συσκευαστεί σε ένα από τα τμήματα πολυστυρενίου (σταθερά στερεωμένο με κολλητική ταινία)
- 3) Αφαιρέστε το πλατό. (Ποτέ μην μεταφέρετε το πικάπ με το πλατό στη θέση του)
- 4) Ασφαλίστε τη βελόνα με το προστατευτικό κάλυμμα για τη βελόνα και αφαιρέστε το κέλυφος από το βραχίονα.
- 5) Ασφαλίστε τον βραχίονα με ασφάλεια στη θέση ηρεμίας.
- 6) Βεβαιωθείτε ότι κανένα από τα μικρά μέρη ή η σχετική συσκευασία δεν μπορεί να κινηθεί μέσα στο κουτί από χαρτόνι.

Σημείωση:

Για περισσότερες πληροφορίες επισκεφθείτε το www.dual.de

Επισκόπηση προϊόντος

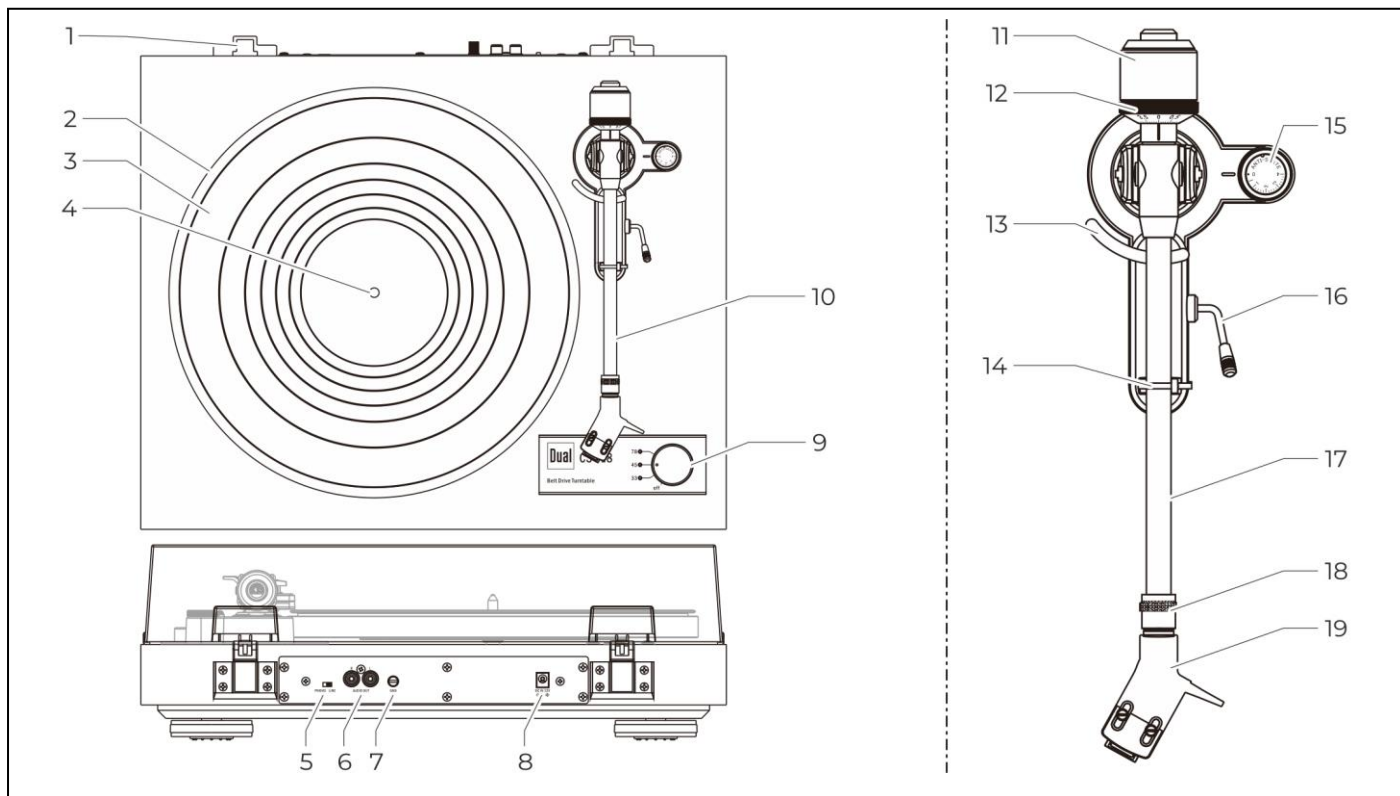

Nr	Περιγραφή	
1	Θέση για τους 2 μεντεσέδες που στηρίζουν το καπάκι	
2	Πλατό	
3	Ελαστικό κάλυμμα του πλατό-μάτ	
4	Άξονας του πλατό	
5	Διακόπτης επιλογής PHONO / LINE	Προενισχυτής PHONO on/off
6	RCA- Εξοδος ήχου R / L	Κόκκινο-Δεξί κανάλι, Άσπρο-Αριστερό κανάλι
7	GND: Σύνδεση γείωσης	
8	DC IN: 12 V-είσοδος για το βύσμα του τροφοδοτικού	
9	Επιλογέας ταχυτήτων	Off, 33, 45, 78
10	Βραχίονας	
11	Αντίβαρο	
12	Δίσκος επιλογής βάρους ανάγνωσης.	
13	Ανυψωτικό βραχίονα	
14	Σημείο ηρεμίας του βραχίονα με κλίπ ασφαλείας	
15	Ρυθμιστικό δύναμης αντιολίσθησης Anti skating	
16	Μοχλός ανύψωσης του βραχίονα	
17	Βραχίονας	
18	Βίδα ασφαλείας για το κέλυφος	
19	Κέλυφος	

Ρύθμιση

Τοποθέτηση του πλατό και του ιμάντα

Η συσκευή αναπαραγωγής δίσκων παραδίδεται με τον ιμάντα κίνησης που έχει ήδη τοποθετηθεί γύρω από το υποπλατό του πικάπ. Ο ιμάντας είναι εφοδιασμένος με κόκκινη ταινία έτσι ώστε να μπορεί να τραβηχτεί πάνω από την τροχαλία του κινητήρα κίνησης (μοτέρ). (εικ. 1)

1. Τοποθετήστε το πλατό στον άξονα του πικάπ. Περιστρέψτε το πλατό μέχρι η κόκκινη ταινία που συγκρατεί τον ιμάντα να είναι πάνω από την τροχαλία του κινητήρα (περίπου στη θέση 8).
2. Χρησιμοποιώντας την κόκκινη ταινία, τραβήξτε τον ιμάντα κίνησης πάνω από την τροχαλία κίνησης του κινητήρα και τοποθετήστε τον στο κέντρο της τροχαλίας. Στη συνέχεια, αφαιρέστε την κόκκινη ταινία.
3. Τώρα τοποθετήστε το ελαστικό κάλυμμα του πλατό, μάλ πάνω στο πλατό.

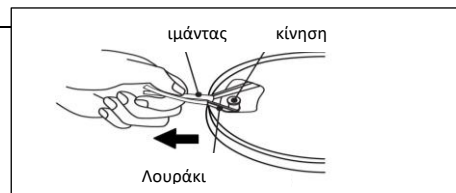

Εικόνα 1

Βραχίονας

Ο βραχίονας είναι ασφαλισμένος στο σημείο ηρεμίας του με ένα πλαστικοποιημένο σύρμα και τυλιγμένος με ένα μαλακό ύφασμα. Αφαιρέστε το πλαστικοποιημένο σύρμα και το μαλακό ύφασμα και φυλάξτε τα.

Τοποθέτηση του κελύφους με την κεφαλή στο βραχίονα.

Τοποθετήστε το αφαιρούμενο κέλυφος με την κεφαλή πάνω στο βραχίονα όπως περιγράφεται δίπλα: (εικ. 2) Τοποθετήστε το κέλυφος με την κεφαλή

- (1) στην υποδοχή
- (2) στο άκρο του βραχίονα
- (3) Κρατήστε το κέλυφος της κεφαλής, ενώ στρέψτε την υποδοχή (2) προς την κατεύθυνση του βέλους.

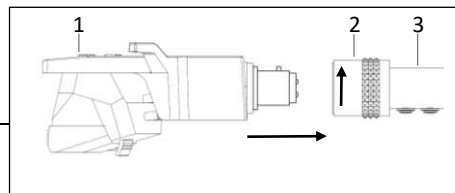

Εικόνα 2

Τοποθέτηση του αντίβαρου

Κρατήστε τον επιλογέα στραμμένο προς τα εμπρός. Το αντίβαρο χρησιμοποιείται για την ισορροπία του βραχίονα και μετά τη σωστή ρύθμιση του βάρους ανάγνωσης που απαιτεί η βελόνα της κεφαλής.

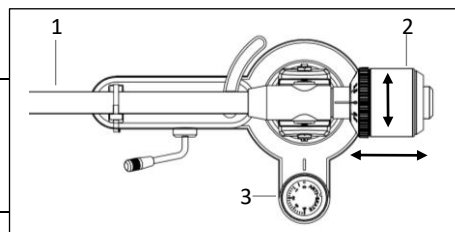

Εικόνα 3

Ισορροπώντας τον βραχίονα

ΠΡΟΣΟΧΗ

Ζημιά στην βελόνα!

Βεβαιωθείτε ότι η βελόνα δεν έρχεται σε επαφή με κανένα τμήμα του πικάπ του πλατό κλπ. Καλό είναι όταν κάνετε αυτή την εργασία να έχετε αφαιρέσει το πλατό.

1. Τοποθετήστε το πικάπ σε μία οριζόντια επιφάνεια.
2. Αφαιρέστε το προστατευτικό κάλυμμα της βελόνας (σελίδα 31).
3. Χαμηλώστε τον βραχίονα με τον μοχλό ανύψωσης.
4. Τοποθετήστε τον βραχίονα ανάμεσα στο κενό μεταξύ του πλατό και του σημείου ηρεμίας (να μην ακουμπά η βελόνα πουθενά)
5. Γυρίστε τον δίσκο της δύναμης αντιολίσθησης (3) στην ένδειξη „0” (εικόνα 3).
6. Περιστρέψτε το αντίβαρο(2) (εικόνα. 2) βιδώστε ή ξεβιδώστε με μικρομετρικές κινήσεις έως ότου ο βραχίονας έρθει σε ισορροπία.
7. Ο βραχίονας πρέπει να είναι παράλληλος με τον ορίζοντα. Τοποθετήστε τώρα τον βραχίονα στη θέση ηρεμίας και ασφαλίστε τον με το κλιπ.
8. (Εικόνα 4) Κρατήστε το αντίβαρο σταθερό(1) στη θέση του, καθώς περιστρέψτε τον δίσκο του βάρους ανάγνωσης (2) στο „0” (θέση 12 η ώρα).

Βάρος ανάγνωσης

Το βάρος ανάγνωσης πρέπει να ρυθμιστεί βάση των προδιαγραφών της κεφαλής. (εικόνα 4)

1. Βιδώστε ολόκληρο το αντίβαρο (1) μαζί με τον δίσκο του βάρους ανάγνωσης (2). έως η απαιτούμενη ένδειξη του αριθμημένου δίσκου ταυτιστεί με την γραμμή του βραχίονα.

Σημείωση:

Το απαιτούμενο βάρος ανάγνωσης της συγκεκριμένης κεφαλής είναι από **1,6 g** έως **2,0 g**.

Εάν υπάρχει αμφιβολία μπορείτε να επισκεφτείτε την ιστοσελίδα του κατασκευαστή της κεφαλής.

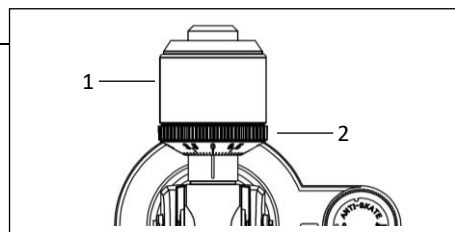

Εικόνα 4

Ρύθμιση της δύναμης αντιολίσθησης - αντισκέϊτινκ

Η φυγόκεντρος δύναμη ασκείται στην βελόνα κατά την περιστροφή του δίσκου. Η δύναμη αυτή πιέζει την βελόνα μονόπλευρα προς την εσωτερική πλευρά του αυλακιού του δίσκου. Για το λόγο αυτό πρέπει να ασκήσουμε μια αντίθετη δύναμη αντι-ολίσθησης έτσι ώστε η βελόνα κατά την περιστροφή του δίσκου να βρίσκεται πάντα στο μέσο του αυλακιού.

- Τοποθετήστε τον δίσκο της αντιολίσθησης(1) στην ίδια ένδειξη με το βάρος ανάγνωσης (εικ. 5)

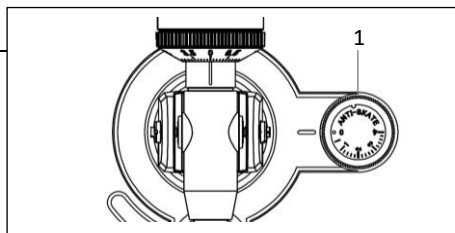

Εικόνα 5

Συνδέσεις

Κάλυμμα-Καπάκι

1. Τοποθετήστε τους 2 μεντεσέδες(2) στις 2 υποδοχές (3) που βρίσκονται στο πίσω τμήμα.
2. Τοποθετήστε το κάλυμμα - καπάκι (1) στους μεντεσέδες.

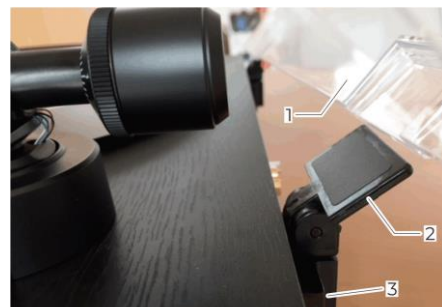

Σύνδεση με ενισχυτή

Το πικάπ έρχεται με ένα ενσωματωμένο ρηοφο προ-ενισχυτή. Μπορεί να συνδεθεί είτε στην είσοδο ρηοφο είτε στην είσοδο γραμμής του ενισχυτή. Το ενσωματωμένο ρηοφο μπορεί να ενεργοποιηθεί ή να απενεργοποιηθεί μέσω ενός διακόπτη στο πίσω μέρος του πικάπ.

Είσοδος Phono

1. Συνδέστε το καλώδιο RCA στην έξοδο ήχου "AUDIO OUT" (2) στο πικάπ Συνδέστε το καλώδιο RCA στην έξοδο ήχου "AUDIO OUT" (2) στο πικάπ και στις υποδοχές εισόδου PHONO στον ενισχυτή.
2. Μετακινήστε το διακόπτη (1) στη θέση: PHONO.
3. Συνδέστε τη σύνδεση γείωσης GND (3) με τον ενισχυτή για να αποφύγετε τον θόρυβο.

Σημείωση:

Βεβαιωθείτε για την σωστή τοποθέτηση των χρωμάτων(Δεξί Κόκκινο,Αριστερό Άσπρο)

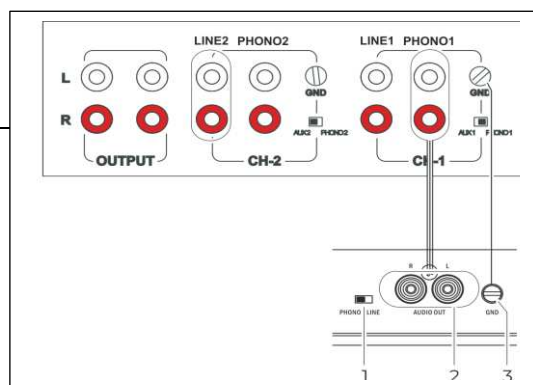

Είσοδος Line

1. Συνδέστε την μία άκρη με τα βύσματα RCA του καλωδίου στην έξοδο Audio output „AUDIO OUT" (2) στο πικάπ και την άλλη άκρη στην είσοδο LINE / AUX στα θηλυκά βύσματα του ενισχυτή σας.
2. Μετακινήστε το διακόπτη (1) στη θέση LINE.
3. Συνδέστε την γείωση του πικάπ (3) με τον ενισχυτή για την αποφυγή θορύβων

Σημείωση:

Βεβαιωθείτε για την σωστή σύνδεση του καλωδίου (κόκκινο = Δεξί κανάλι, Άσπρο = Αριστερό κανάλι)

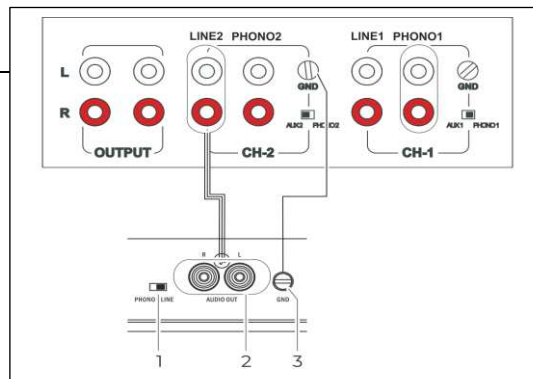

Σύνδεση με την τροφοδοσία

Διαφορετικοί τύποι αντάπτορες AC (1) Συνοδεύουν το προϊόν. Βρείτε τον αντάπτορα που ταιριάζει με το σύστημα του δικτύου ρεύματος της χώρα σας. Προσαρμόστε το στο τροφοδοτικό της συσκευής (2).

1. Εφαρμόστε τον αντάπτορα AC (A) και περιστρέψτε τον κατά τη φορά του βέλους.
2. Βεβαιωθείτε ότι ο αντάπτορας έχει κλειδώσει σωστά (B) και ότι τα σημάδια είναι σωστά ευθυγραμμισμένα (C).
3. Συνδέστε το βύσμα του καλωδίου εξόδου του τροφοδοτικού στην είσοδο DC IN (3) υποδοχή του πικάπ.
4. Συνδέστε με Προσοχή το τροφοδοτικό με την παροχή του δικτύου σας.

Σημείωση:

Χρησιμοποιείτε μόνο το εργοστασιακό τροφοδοτικό ή αντίστοιχο εγκεκριμένο τροφοδοτικό .

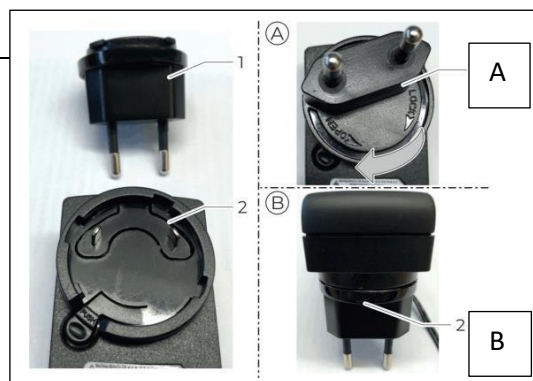

ΠΡΟΣΟΧΗ

Ζημιά στο πικάπ !!

Λάθος τροφοδοσία δικτύου ή λάθος τροφοδοτικό θα προκαλέσουν ζημιά στο πικάπ. Βεβαιωθείτε ότι η εναλλασσόμενη τάση της κυρίως παροχής σας είναι η σωστή.

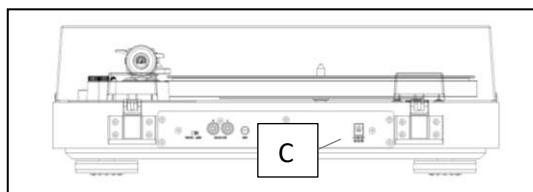

Λειτουργία του πικάπ

Βγάζοντας / Τοποθετώντας το προστατευτικό κάλυμμα της βελόνας

Αφαιρέστε το προστατευτικό κάλυμμα από την κεφαλή (1) για να ακούσετε ένα δίσκο.

1. Πιέστε το πίσω μέρος του καλύμματος (2) στο κάτω τμήμα(B) όπως φαίνεται στο διάγραμμα. Κρατήστε με τον αντίχειρα το σημείο(A) καθώς μετακινείτε το καπάκι στην κυκλική τροχιά(C).
2. Τοποθετήστε το προστατευτικό κάλυμμα στη θέση του μετά από κάθε ακρόαση δίσκου.

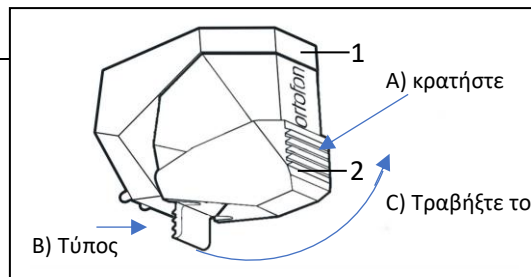

Ακρόαση δίσκου

1. Τοποθετήστε τον δίσκο στο πλατό του πικάπ, χρησιμοποιήστε τον στρογγυλό ανάπτορα για τα 45-άρια.
2. Επιλέξτε την ταχύτητα λειτουργίας με τον διακόπτη επιλογής: 33, 45 ή 78. Το πλατό θα ξεκινήσει να γυρίζει.
3. Ελευθερώστε την ασφάλεια του βραχίονα στο σημείο ηρεμίας και σηκώστε τον βραχίονα με τον μοχλό ανύψωσης.
4. Προσεκτικά τοποθετήστε τον βραχίονα πάνω από την αρχή του πρώτου τραγουδιού του δίσκου.
5. Χαμηλώστε τον βραχίονα με τον μοχλό ανύψωσης.

Σημείωση:

Ο βραχίονας με την βοήθεια του μοχλού ανύψωσης μπορεί να ανεβοκατεβαίνει σε οποιοδήποτε σημείο του δίσκου, ακόμα και για σύντομα διαστήματα. Το πλατό θα συνεχίζει να περιστρέφεται.

Σταματώντας την αναπαραγωγή του δίσκου.

1. Χρησιμοποιήστε τον μοχλό ανύψωσης για να σηκώσετε τον βραχίονα.
2. Προσεκτικά τοποθετήστε τον βραχίονα στο σημείο ηρεμίας.
3. Χαμηλώστε τον βραχίονα με τον μοχλό ανύψωσης.
4. Ασφαλίστε τον βραχίονα στο σημείο ηρεμίας με την ασφάλεια.
5. Γυρίστε τον επιλογέα ταχυτήτων στη θέση "OFF" θέση που σταματά το πλατό να περιστρέφεται.

Ρύθμιση των στροφών

Και οι τρεις ταχύτητες του πικάπ μπορούν να ρυθμιστούν με ακρίβεια.

1. Επιλέξτε την απαιτούμενη ταχύτητα με τον επιλογέα ταχυτήτων (2)
2. Χρησιμοποιήστε ένα μικρό Philips κατσαβίδι τύπου σταυρού στην μικρή υποδοχή (1). Δεξιόστροφα αυξάνετε στροφές αριστερόστροφα ελαττώνετε. Για σωστή ρύθμιση χρησιμοποιήστε στροβοσκοπικό δίσκο.

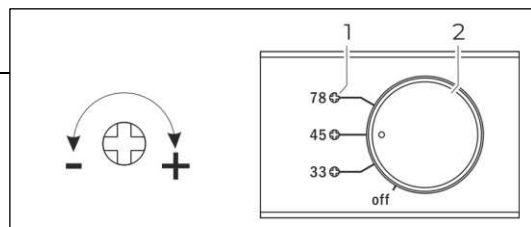

Σημείωση:

Η ακριβής ταχύτητα περιστροφής είναι ρυθμισμένη από το εργοστάσιο.

Αντικατάσταση βελόνας

Κατά την διάρκεια αναπαραγωγής των δίσκων η βελόνα φθείρεται. Για αυτό τον λόγο προτείνουμε περιοδικό έλεγχο.

1. Αφαιρέστε την βελόνα τραβώντας την πολύ προσεκτικά διαγώνια εμπρός.
2. Τοποθετήστε την νέα βελόνα κάνοντας την αντίθετη διαδικασία.

Σημείωση:

Φθαρμένες ή κατεστραμμένες βελόνες προκαλούν ζημιά στους δίσκους. Εάν πρόκειται να αλλάξετε βελόνα χρησιμοποιήστε την γνήσια.

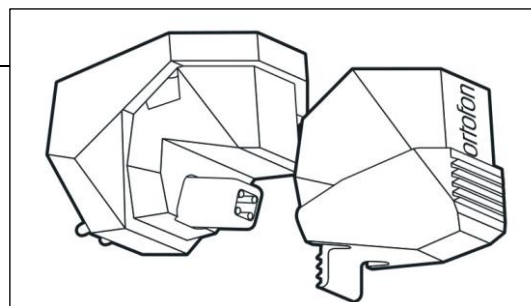

Καθαρισμός & Επίλυση προβλημάτων

Καθαρισμός βελόνας και δίσκων

Πάντα να καθαρίζετε την βελόνα και τον δίσκο πριν από κάθε ακρόαση. Αυτό ελαττώνει τις φθορές.

ΠΡΟΣΟΧΗ

Ζημιά των εξαρτημάτων!

1. Προσεχτικά καθαρίστε την βελόνα με την χρήση ειδικής βούρτσας με ανθρακονήματα , κινώντας την βούρτσα από το πίσω μέρος της βελόνας προς τα εμπρός πολύ προσεχτικά.
2. Για να καθαρίσετε τον δίσκο χρησιμοποιήστε ειδική αντιστατική βούρτσα με ανθρακονήματα. Πιέζετε πολύ ελαφρά την ειδική βούρτσα πάνω στην επιφάνεια του δίσκου.

Σημείωση:

Εξαρτήματα καθαρισμού θα βρείτε στον επίσημο αντιπρόσωπο της Dual.

Καθαρισμός της συσκευής

ΠΡΟΕΙΔΟΠΟΙΗΣΗ

ΠΡΟΣΟΧΗ-ΚΙΝΔΥΝΟΣ ΗΛΕΚΤΡΟΠΛΗΞΙΑΣ !

Για να αποφύγετε τον κίνδυνο ηλεκτροπληξίας μην καθαρίζετε το πικάπ με βρεγμένο πανί και διάφορα υγρά. Πριν κάνετε στιδήποτε αποσυνδέστε την συσκευή από το ρεύμα!

ΠΡΟΣΟΧΗ

Ζημιά στην συσκευή!

Μην χρησιμοποιείτε σκληρά σφουγγάρια , σκόνες καθαρισμού ή υλικά που περιέχουν αλκοόλ ή πετρωαλιοειδή. Για να καθαρίσετε την συσκευή χρησιμοποιήστε ειδικά αντιστατικά υγρά καθαρισμού.

Πρόβλημα λειτουργίας

Εάν η συσκευή δεν λειτουργεί σωστά δείτε τον παρακάτω πίνακα. Εάν η δυσλειτουργία δεν μπορεί να αντιμετωπιστεί με τις παρακάτω οδηγίες συμβουλευτείτε τον αντιπρόσωπο της Dual.

Σύμπτωμα	Λύση
Η βελόνα πηδάει τα αυλάκια του δίσκου, ολισθαίνει πάνω στην επιφάνεια του δίσκου, δεν κινείται καθόλου.	<p>Το πικάπ δεν είναι οριζόντιο. Τοποθετήστε το πικάπ σε μία οριζόντια επιφάνεια.</p> <p>Ρυθμίστε σωστά το βάρος ανάγνωσης της βελόνας και την δύναμη αντιολίσθησης.</p> <p>Ο δίσκος έχει σκόνη και είναι σε άσχημη κατάσταση, γρατζουνιές. Καθαρίστε τον δίσκο με ειδικό αντιστατικό βουρτάκι. Αλλάξτε τον δίσκο.</p>
Κακή ποιότητα ήχου, δυνατός θόρυβος κ.λ.π. Παραμόρφωση ήχου.	<p>Η βελόνα θέλει καθαρισμό . Καθαρίστε την βελόνα με ένα ειδικό βουρτσάκι καθαρισμού.</p> <p>Η βελόνα είναι κατεστραμμένη. Αλλάξτε την βελόνα.</p> <p>Ο δίσκος έχει σκόνη και είναι σε άσχημη κατάσταση, γρατζουνιές. Καθαρίστε τον δίσκο με ειδικό αντιστατικό βουρτάκι. Αλλάξτε τον δίσκο.</p>
Ηχος χαμηλός με παραμόρφωση.	<p>Το πικάπ δεν είναι συνδεδεμένο στην σωστή είσοδο στον ενισχυτή.</p> <p>Ο εσωτερικός προενισχυτής του πικάπ δεν έχει επιλεχθεί σωστά. Ρυθμίστε σωστά τον επιλογέα του phono.</p>
Ο ήχος δεν έχει σωστή τονικότητα.	Ο μάντας είναι πολύ χαλαρός και θέλει αντικατάσταση.

Ανταλλακτικά και αξεσουάρ

Ανταλλακτικά και αξεσουάρ διατίθενται από τον τοπικό σας αντιπρόσωπο ή στη διεύθυνση www.dual.de.



Hersteller

DUAL GmbH · Graf-Zeppelin-Str. 7 · D-86899 Landsberg
www.dual.de · E-Mail: support@dual.de